

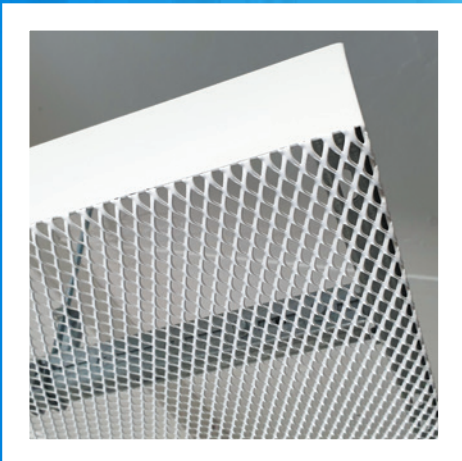

Streckmetall-Deckensegel

MESH Sky Element Hook MT

(MESH Canopy MT)
Gruppierte Elemente











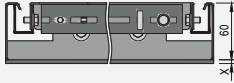













- Das **MESH Sky Element Hook MT** Streckmetall-Deckensegel verleiht Deckenfächern ein modernes, industrielles Aussehen. Es handelt sich um eine modulare Deckensegellösungen aus Streckmetall (Mesh), welches in die zugehörige System-Unterkonstruktion integriert wird. Das dazugehörige MT Rahmenprofil trägt zu einem sauberen Randabschluss bei.
- MESH MT (MicroTack Technologie) - flache Sichtseite, ohne Aufkantung, mit aufgeschweißten Versteifungsprofilen an allen Seiten.
- Als Standard-, End- und Einzelplatten erhältlich.
- Komplett konfigurierbare, großformatige Platten möglich
- Optional stehen im Rahmen unseres **Vario Design** Programms zusätzliche gestalterische Alternativen zur Verfügung.
- Ideal für offene Bereiche und große Räume mit flexibler Raumunterteilung.



MESH Sky Element Hook MT

Gruppierte Elemente

Kante details		MESH Sky Element Hook MT <small>vd</small>		X = Maschendicke
System		U-Profil (quer verbunden)		
Abmessungen (mm)		Plattenlänge: 585 - 2485 (in 25 mm Schritten) Plattenbreite: (RB25) 298 - 602 (in 8 mm Schritten) / (RB35, RB55) 247 - 700		
Material & Maschen		Verzinkter Stahl RB25 = 1.0mm RB35 / RB55 = 1.5mm		
		 RB25	 RB35	 RB55
		R16 x 8 - 2 x 1 Freier Querschnitt: 50%	R28 x 10 - 2 x 1.5 Freier Querschnitt: 58%	R43 x 13 - 2.5 x 1.5 Freier Querschnitt: 62%
Farben		 RAL 9010 vd Weitere Farben  RAL 9005  RAL 9006  RAL 9007		
Gewicht		RB25 6.8 - 14.0 kg/m ²	RB35 7.6 - 16.0 kg/m ²	RB55 7.2 - 15.5 kg/m ²
Brandverhalten		Euroklasse A2-s1, d0 gemäß EN 13501-1		<i>Werte nur für RAL 9010 anwendbar.</i>
Feuchtigkeitsbeständigkeit		95% RH		
Luftqualität		 A+		
Reinigung				
Nachhaltigkeit	 ≈14%  EN ISO 14025  Silber*			<i>*Werte nur für RAL 9010 anwendbar.</i>
Gestaltungsmöglichkeiten				

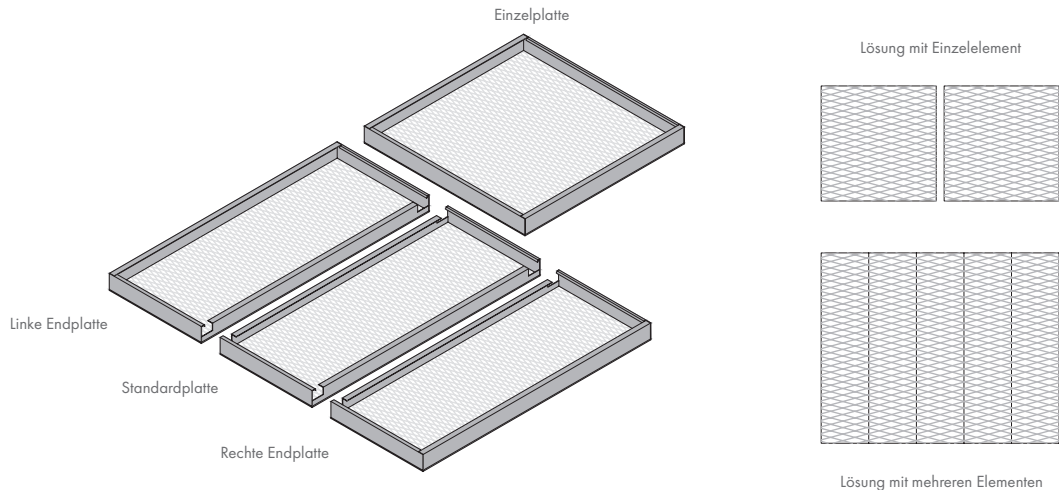

[vorherige Seite] MESH Sky Element Hook MT © Knauf Ceiling Solutions

vd Produkte und Systeme mit diesem Symbol sind in unserem **Vario Design** Programm erhältlich. Einige Farbkombinationen und/oder Perforationen sind nicht für jedes Produkt erhältlich. Die Produktverfügbarkeit kann sich von Land zu Land unterscheiden. Für weitere Informationen wenden Sie sich bitte an Ihren persönlichen Vertriebsansprechpartner. Weitere Informationen und rechtliche Hinweise finden Sie auf unserer Website. knaufceilingsolutions.com