



Системи вертикални бафъли

MINERAL Baffle Line L/N

(THERMATEx® Baffle)

Индивидуални / Групирани (само MINERAL Baffle Line L)











- MINERAL Baffle Line L и Line N са изпълнени с бяла, ламинирана с акустичен воал, повърхност и алуминиева рамка за модерна изчистена визия. MINERAL Baffle Line L и Line N са налични в разнообразни цветове или индивидуален принт по проект на клиента.
- Висок коефициент на звукопоглъщане (0.60 - 0.65(H) α_w): снижава нивото на шума в помещението, увеличава се разбираемостта на говора и се съкращава времето за реверберация в помещението.
- Използва се в помещения с изискване за високо ниво на звукопоглъщане, като офиси, развлекателни центрове, чакални и др.



MINERAL Baffle Line L/N

Индивидуални / Групирани (само MINERAL Baffle Line L)

Дебелина (мм)		50																						
Размери (мм) Други размери по запитване		1200 x 300 1200 x 400	1800 x 300 1800 x 400																					
Система		MINERAL Baffle Line N - Бафел с нит и резба MINERAL Baffle Line L - Бафел с ухо																						
Тегло		1200 x 300: 3.2 кг/бр 1200 x 400: 4.1 кг/бр	1800 x 300: 4.7 кг/бр 1800 x 400: 6.0 кг/бр																					
Цвят & Дизайн		Рамка: Анодизиран алуминий, Бял, Цветове  Vario Design Colour  Гранит  Стомана  Зелен мрамор  Мед  Дъб  Месинг  Пясъчник  Бетон Motif: Индивидуален принт																						
Звукопоглъщане		EN ISO 354 $\alpha_w = 0.60(\text{МН})$ (300мм) съгласно EN ISO 11654 - Клас C <table border="1"> <thead> <tr> <th>Честота f (Hz)</th> <th>125</th> <th>250</th> <th>500</th> <th>1000</th> <th>2000</th> <th>4000</th> </tr> </thead> <tbody> <tr> <td>Baffles 1200 x 300мм</td> <td></td> <td></td> <td></td> <td></td> <td></td> <td></td> </tr> <tr> <td>α_p Разстояние между редовете 300мм</td> <td>0.35</td> <td>0.40</td> <td>0.55</td> <td>0.90</td> <td>0.90</td> <td>0.90</td> </tr> </tbody> </table> NRC = 0.65 съгласно ASTM C 423		Честота f (Hz)	125	250	500	1000	2000	4000	Baffles 1200 x 300мм							α_p Разстояние между редовете 300мм	0.35	0.40	0.55	0.90	0.90	0.90
Честота f (Hz)	125	250	500	1000	2000	4000																		
Baffles 1200 x 300мм																								
α_p Разстояние между редовете 300мм	0.35	0.40	0.55	0.90	0.90	0.90																		
Реакция на огън		Euroclass A2-s1,d0 съгласно EN 13501-1																						
Светлоотражение		88%																						
Влагоустойчивост		90%																						
Почистване																								
Дълговечност																								

MINERAL Baffle Line L

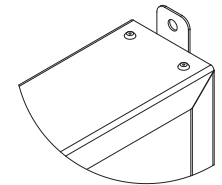
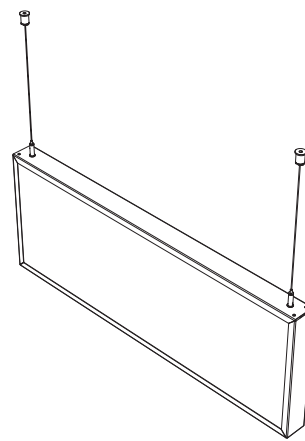
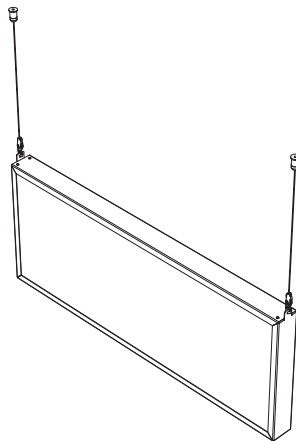
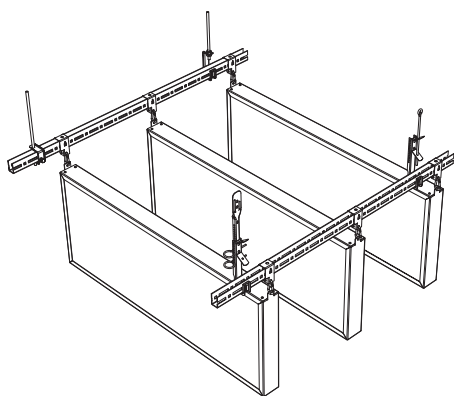

MINERAL Baffle Line L

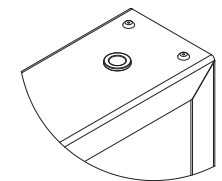

MINERAL Baffle Line N