

ASENNUSOPAS

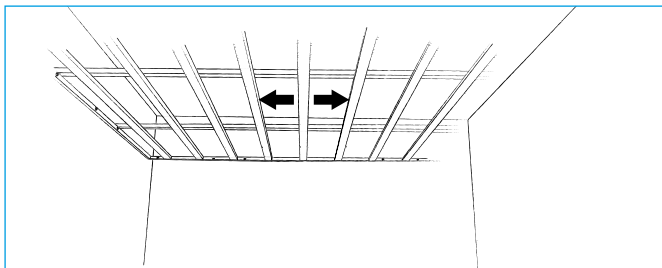

KATON JAKO

- Jaa katon pinta-ala huoneen keskeltä alkaen tai valmiiden kattopiirustusten mukaan.
- Huomaa, että laajoissa katoissa on käytettävä liikuntasauvoja enintään 15 metrin välein molempiin suuntiin. Katso yksityiskohtaiset piirustukset osoitteessa www.knaufdanoline.fi.
- Kun olosuhteet osoittavat riskiä rakenteiden liikkumiseen rakennuksessa, tämä täytyy ottaa huomioon vähentämällä etäisyyttä liikuntasaujojen välillä.

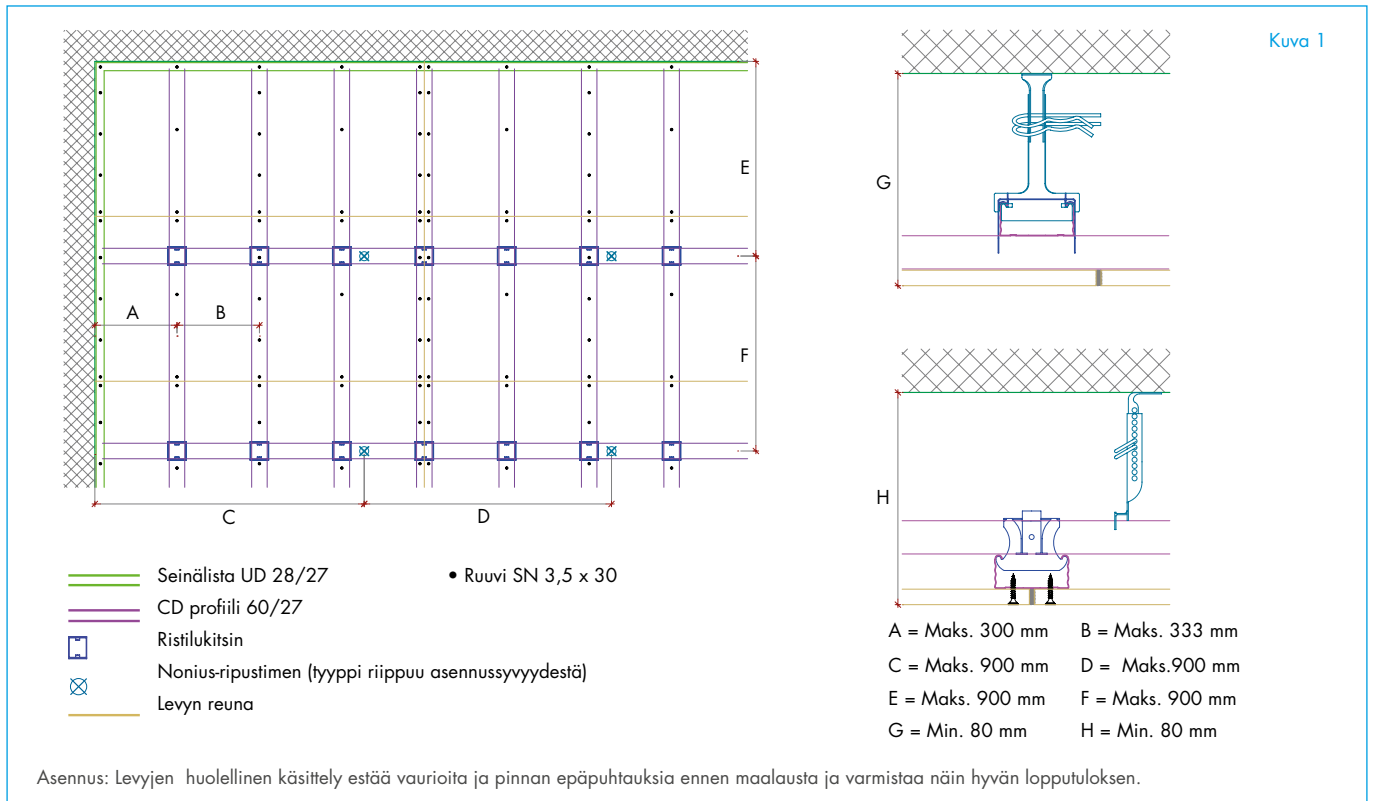
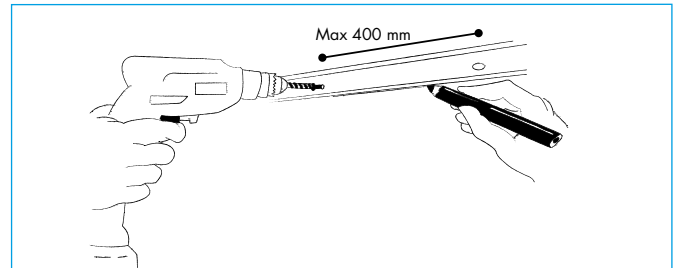

SEINÄPROFIILIN ASENTAMINEN

- Tee merkinnät.
- Asenna UD-profiili 28/27 kiinnitysväli enintään 400 mm. Valitse kiinnitystapa pohjamateriaalin mukaisesti.

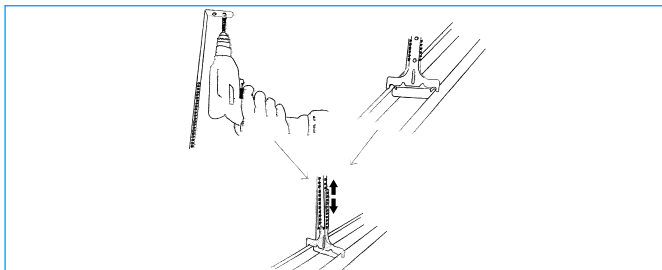

RIPUSTIMET

- Kiinnitä yläosa yläpuoliseen rakenteeseen k/k 900 mm:n välein. Valitse kiinnikkeet pohjamateriaalin mukaisesti.
- Kiinnitä alaosa primääriprofiiliin.

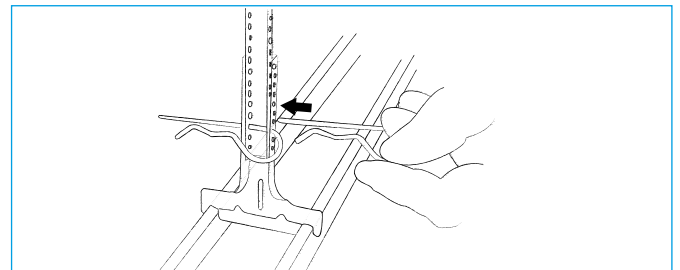

PRIMÄÄRIPROFIILIT

- Yhdistä ripustimien kaksi osaa kahdella sokalla siten, että osat ovat suoraan päällekkäin.

ASENNUSOPAS

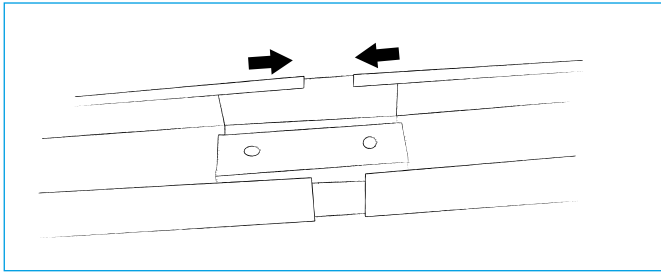

CD-PROFIILIN YHDISTÄMINEN

- Yhdistä CD-profiilit kiinnitystarvikkeilla.

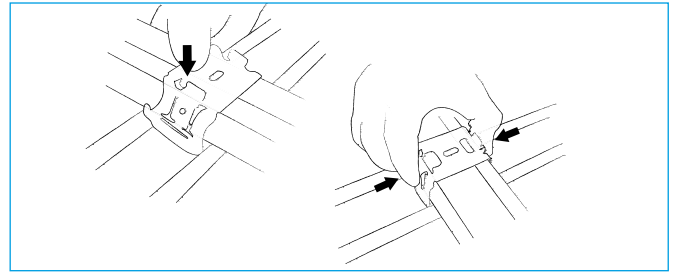

SEKUNDÄÄRIPROFIILIT

- Aseta poikittaispalkki primääriprofiilin päälle.
- Paina alla oleva sekundääriprofiili sen sisään.
- Säädä sekundääriprofiilien paikat kohdalleen ja lukitse poikittaispalkki.
- Katso etäisyydet kuvasta 1.

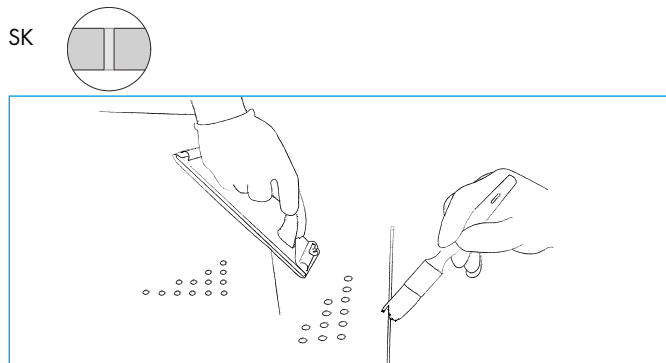

LEVYJEN VALMISTELU

- Hio kevyesti kaikki reunat hienolla hiekkapaperilla jotta pahvi ei pääse nousemaan maalauksen aikana.
- Pyyhi kipsipöly reunoilta ja pohjusta ne Knauf Yleispohjusteella

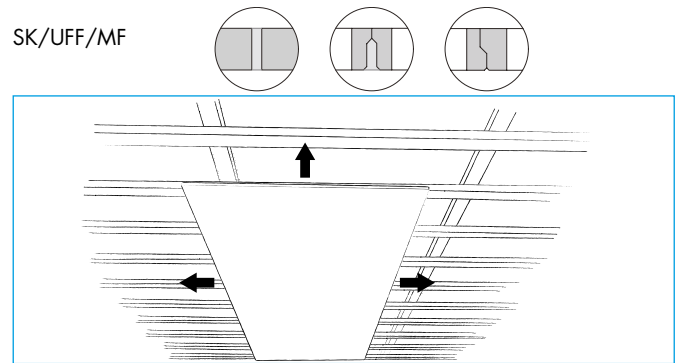

ASENNUSJÄRJESTYS

- Käytä aina puuvillahansoja, kun käsittelet levyjä.
- Aloita asennus huoneen keskeltä.
- Paneelien pitkittäissuunnan tulee olla 90 astetta koolauksiin nähden. Varmista, että paneelien lyhyet päädyt ovat täysin tuettuja.

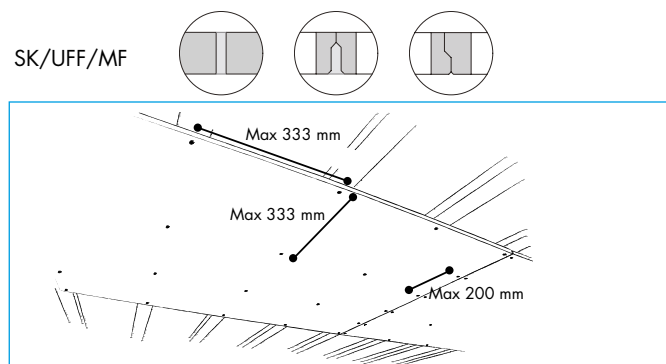

ASENNUS

- Käytä linjalankaa tai laseria varmistaaksesi, että rei'itysrivit ovat samassa linjassa. Huomautus: Kaikkien levyjen pitää olla samansuuntaisia (punainen merkki vasten sinistä merkkiä).
- Varmista, että ruuvien kannat on upotettu vahingoittamatta kartongin pintaa.

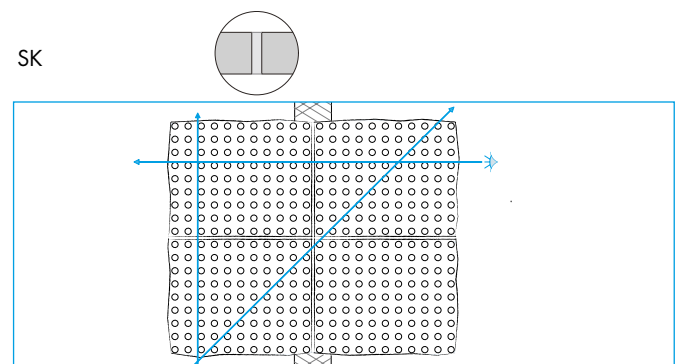

PAIKALLEEN ASENNUS

- SK-levyt toimitetaan alimitteinä ja ne on asennettava 2-5 mm:n etäisyydelle toisistaan, jotta saumausaineen asennus levyjen reunojen väliin onnistuisi.
- Varmista oikea etäisyys rei'itysrievien välillä liitoksissa. Rei'itysrievien on kohdistettava ristikkäin ja diagonaalisesti. Katso etäisyydet edellisessä kuvassa.

ASENNUSOPAS

SK/UFF/MF

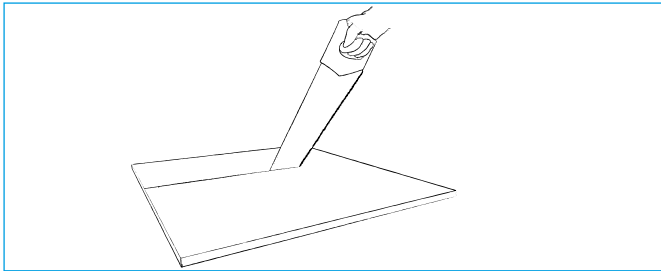
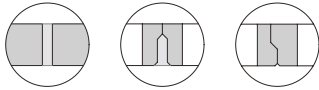

LEIKKAAMINEN

- Leikkaa elementit oikean kokoisiksi etupuolelta käyttäen pienihampaista sahaa.
- Pohjusta reunat (SK) Knauf Yleispohjusteella.

SK/UFF

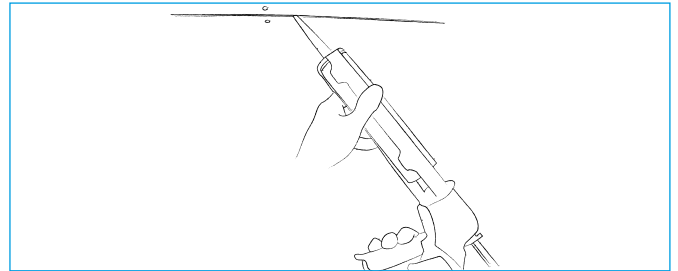
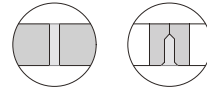

SAUMMAUS

- Tarkista, että ruuvien kannat on upotettu ja että levyjen etäisyys on oikea
- Tarkista, että reunat on pohjustettu (SK) ja että ne ovat pölyttömiä.
- Käytä Knauf Uniflott -saumasainetta.
- Rei'ityksen voi suojata paperilla (helposti irtoavalla teipillä), jotta reikiin ei mene täyteainetta. Käytä helposti irtoavaa vaihtoehtoa ja kokeile etukäteen, että se ei vaurioita paneelin pintaa poistettaessa.

SK/UFF

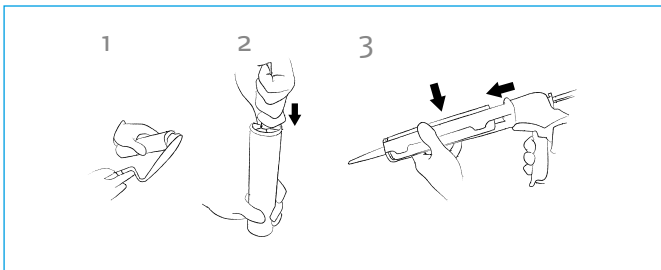
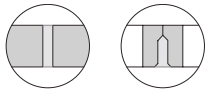

KNAUF UNIFLOTT -ASENNUSTYÖKALUN VALMISTELU

- Valmistelemme saumasaine saumasaineepakkauksen ohjeiden mukaisesti.
- Täytä putki saumasaineella käyttämällä kittilastaa. Kiinnitä saumaussuutin.
- Aseta putki ja suutin saumauspistooliin.

SK/UFF

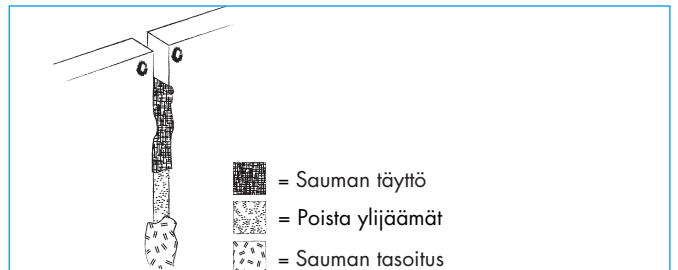
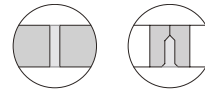

SAUMMAUS

- Täytä sauma saumasaineella (Knauf Uniflott). Käytä saumauspistoolia tai paina saumasaine saumaan saumauslastalla. Täytä sauma hieman yli ja varmista, että saumasaine ulottuu kaikkialle levyjen reunojen väliin. Vältä saumasaineen joutumista akustiikkareikiin.
- Paina saumasaine saumaan vetämällä sormella saumaa pitkin. Saumaa uudelleen.
- Anna saumasaineen kuivua noin 45 minuuttia.
- Poista ylimääräinen saumasaine.
- Anna saumasaineen kuivua.
- Lisää toinen saumasainekerros (Dust Control). Täytä hiukan yli.
- Anna saumasaineen kuivua.

ASENNUSOPAS

SK/UFF/MF

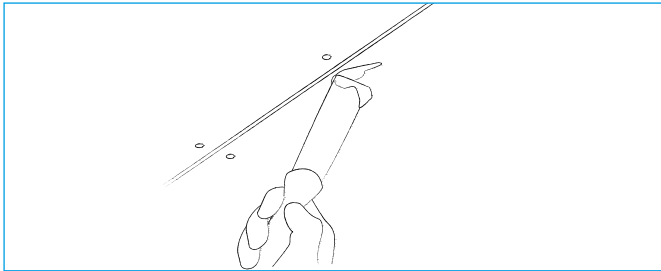
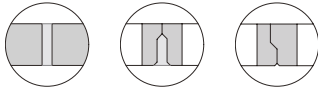

RUUVINKANTOJEN TASOITTAMINEN

- Lisää saumasainetta (Dust Control). Täytä hiukan yli. On suositeltavaa käyttää Knauf Danogipsin „akustista saumustastaa rei'ille” jotta saumasaine ei pääse reikiin.
- Anna saumasaineen kuivua.

SK/UFF

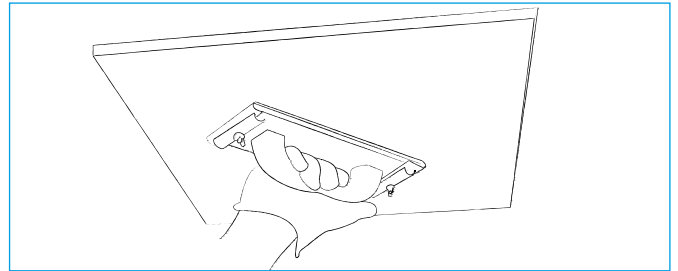
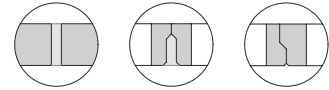

HIOMINEN

- Varmista, että saumasaine on täysin kuivunut.
- Hio hienolla hiekkapaperilla, kunnes pinta on täysin tasainen. Varo vahingoittamasta kartonkipintaa.

SK/UFF/MF

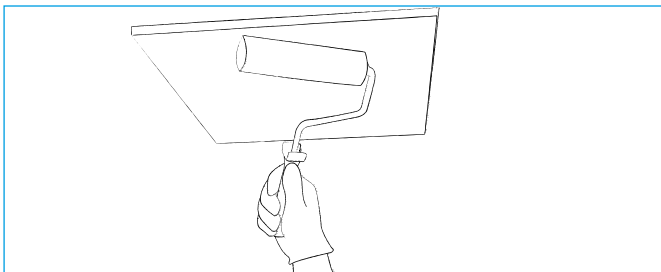
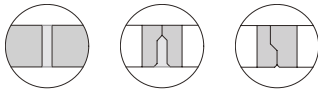

MAALAAMINEN

- Varmista, että saumasaine on täysin kuivunut ja että sen pinta on sileä ja pölytön.
- Pohjustus on tehtävä maalivalmistajan ohjeiden mukaan.
- Maalaa telalla, jotta rei'itettyjen levyjen akustinen huopa ei tukkeutuisi maalista. Käytä hienoa mohair-telaa.
- Älä käytä maalikerrokseen liikaa maalia ja varmista, että maali ei ole liian paksua.

TIEDOT



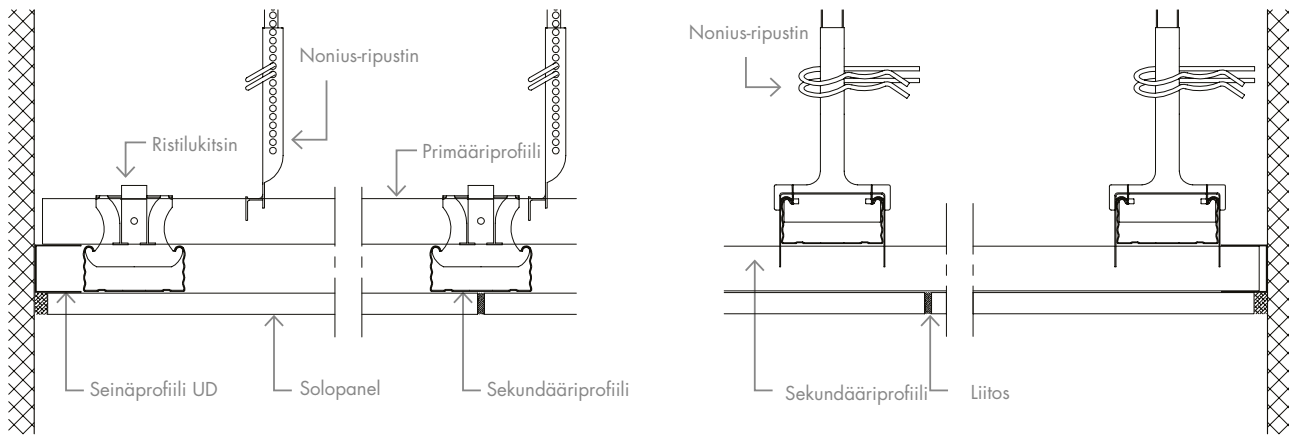



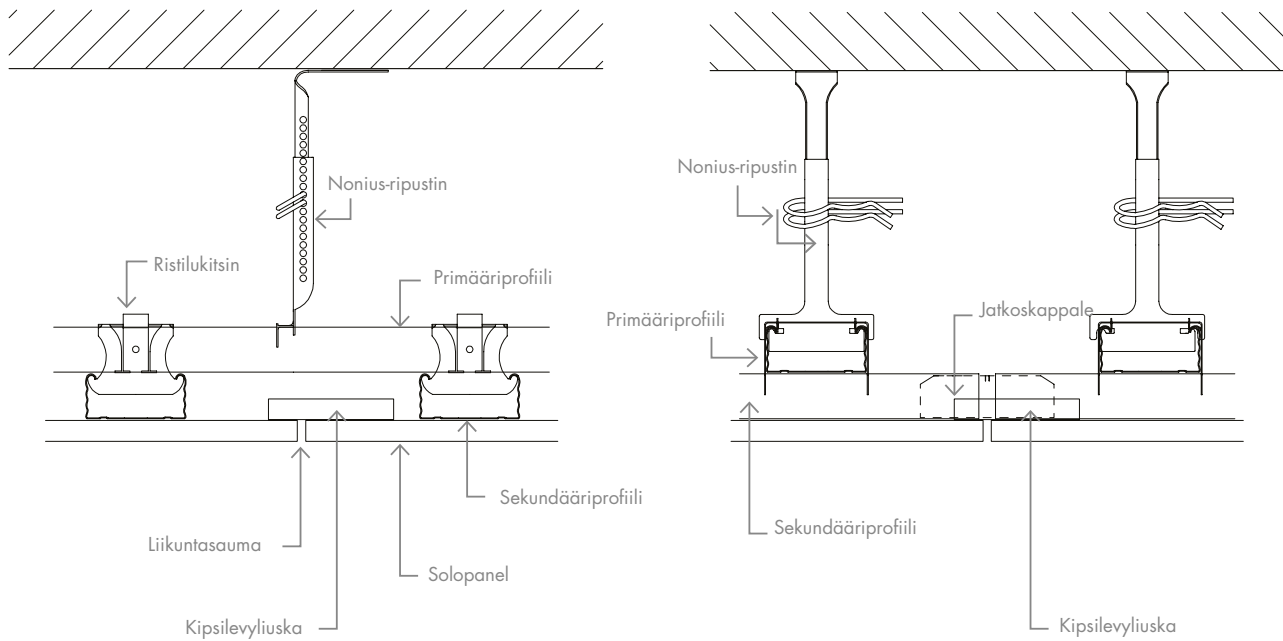



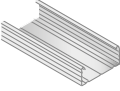

SOLOPANEL CD 2 SYSTEMISSÄ



SOLOPANEL - LIIKUNTAUSAUMA

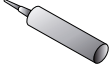

TARVIKKEET

TUOTE NIMI		SAP NRO.	L x P x K (mm)	Menekki m ² kohti
Primääri / sekundääri CD 60/27 -profili		3294	60 x 4000 x 27	4,6 m
Seinälista UD 28/27		181589	28 x 3000 x 27	1,0*
Jatkoskappale CD 60/27		181080	59 x 80 x 28	1,1 kpl
Ristilukitsin		3446	-	3,3 kpl
Ripustimen sokka		198907	-	2,6 kpl
Nonius-ripustin, alempi		198904	-	1,3 kpl
Nonius-ripustin, yläosa 85 mm		198905	125 - 185	1,3 kpl.
Nonius-ripustin, yläosa 135 mm		198906	135 - 235	
Nonius-ripustin, yläosa 235 mm		198923	235 - 340	
Nonius-ripustin, yläosa 340 mm		198924	340 - 440	
Nonius-ripustin, yläosa 440 mm		198925	440 - 540	
Nonius-ripustin, yläosa 540 mm		198926	540 - 640	
Nonius-ripustin, yläosa 640 mm		198927	640 - 740	
Nonius-ripustin, yläosa 740 mm		198928	740 - 840	
Nonius-ripustin, yläosa 840 mm		198929	840 - 940	
Nonius-ripustin, yläosa 940 mm		198930	940 - 1040	
Knauf Yleispohjuste (yleinen pohjuste)		253759	5 L	0,02 L
Dust Control, 10 L		314844	10 L	0,5 kg
Knauf Uniflott		253631	25 kg	0,4 kg
Saumaustyökalu		4707	-	-
Saumauslasta		73962	-	-
Ruuvit SN 3,5x30		3503	3,5 x 30	20 kpl