

Sausosios statybos sistemos

2025-01

Montavimo instrukcija

E112c-A02.lt
REVO Lochplatte 12,5
Revizinio liuko montavimas į Cleaneo perforuotų
akustinių gipskartonio plokščių lubas

KNAUF

Build on us.

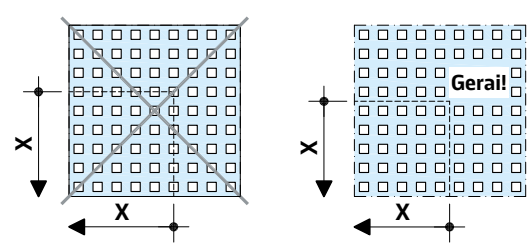
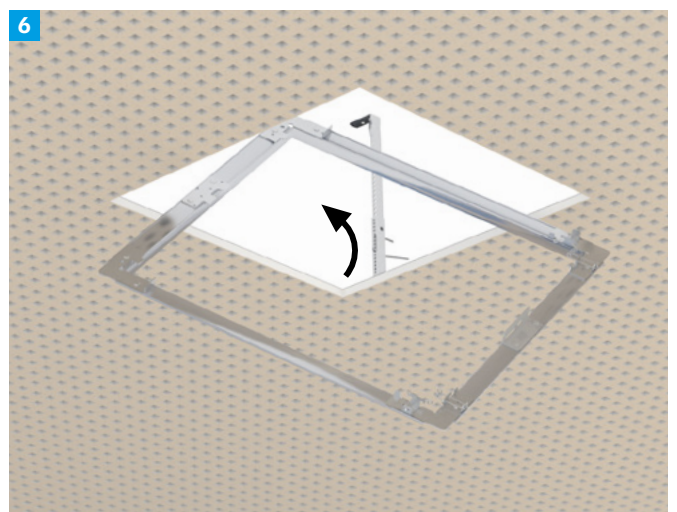
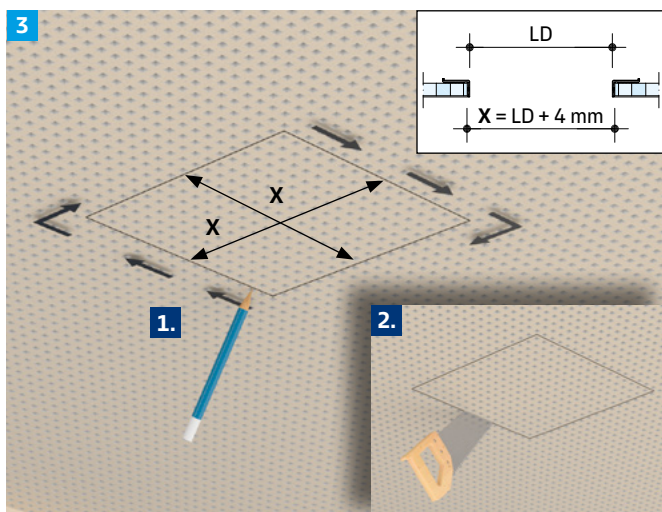
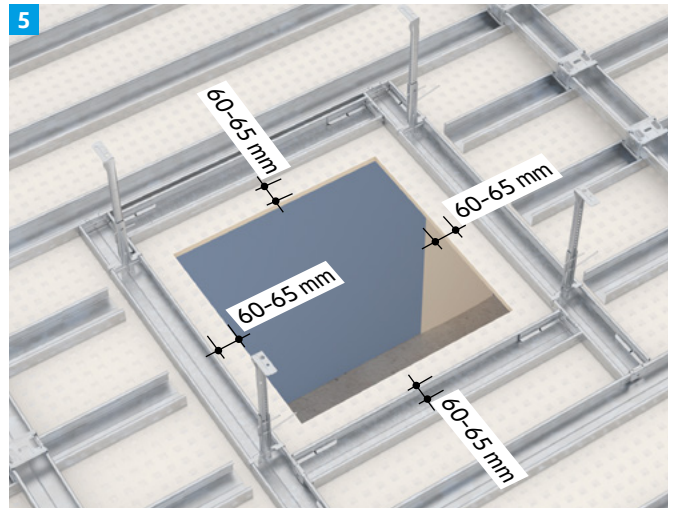
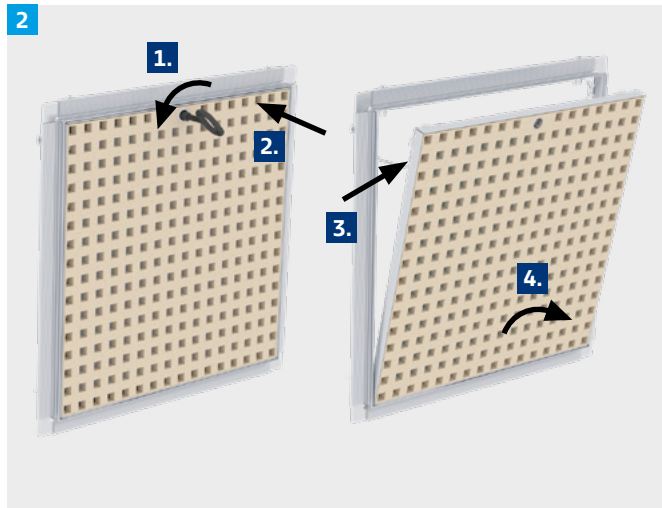
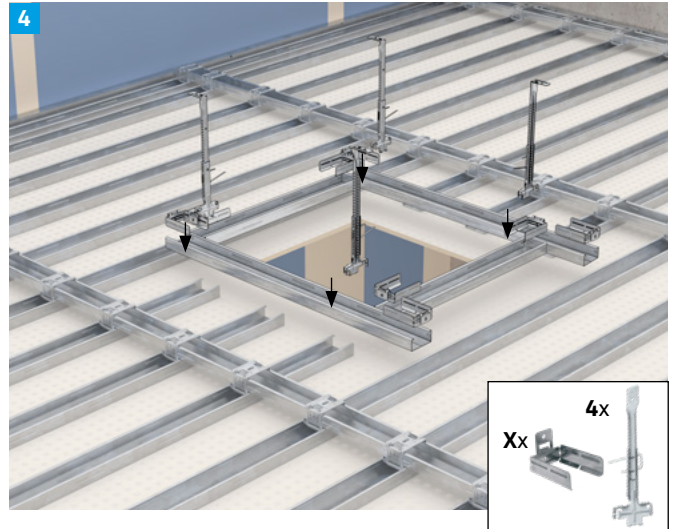

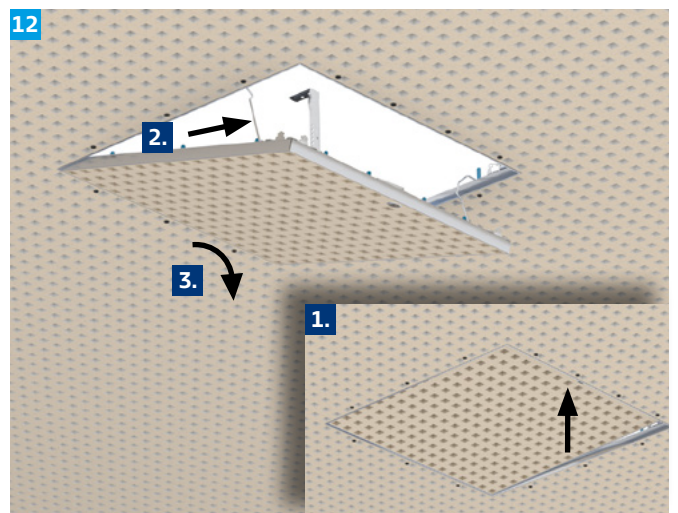
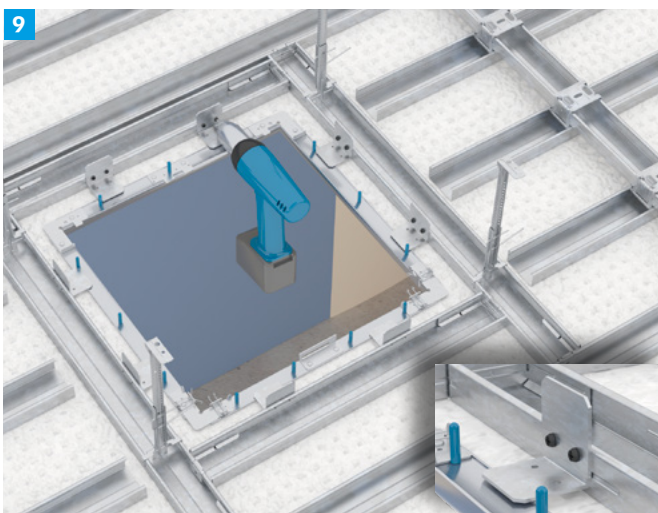
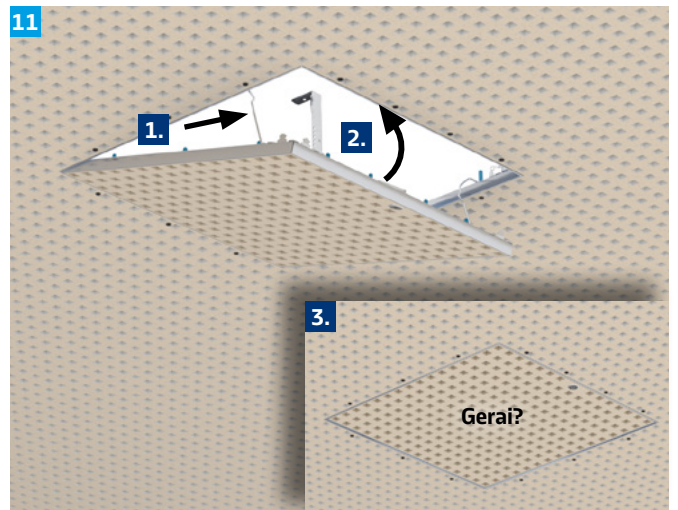
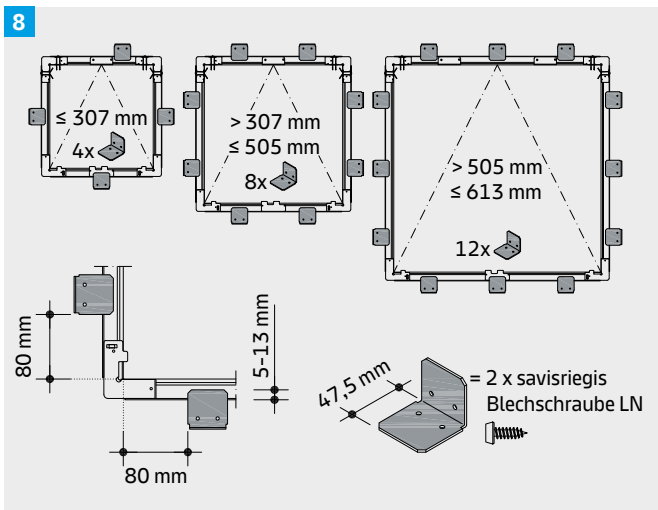
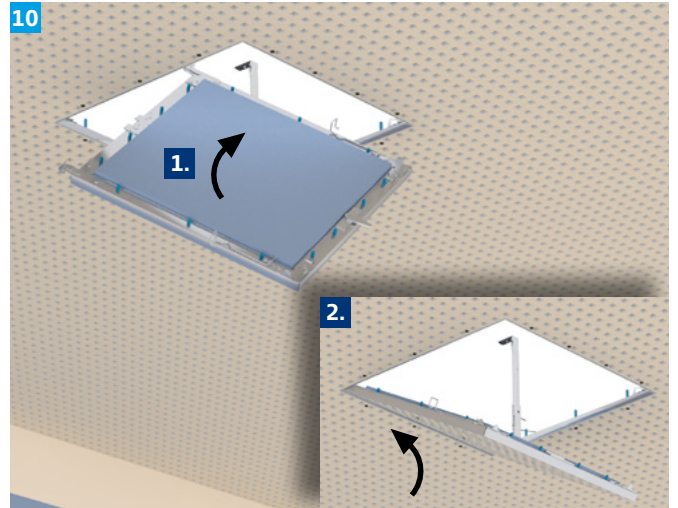
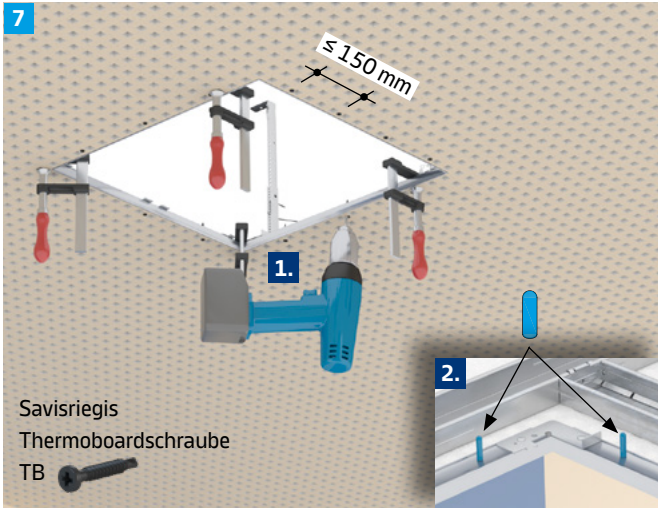

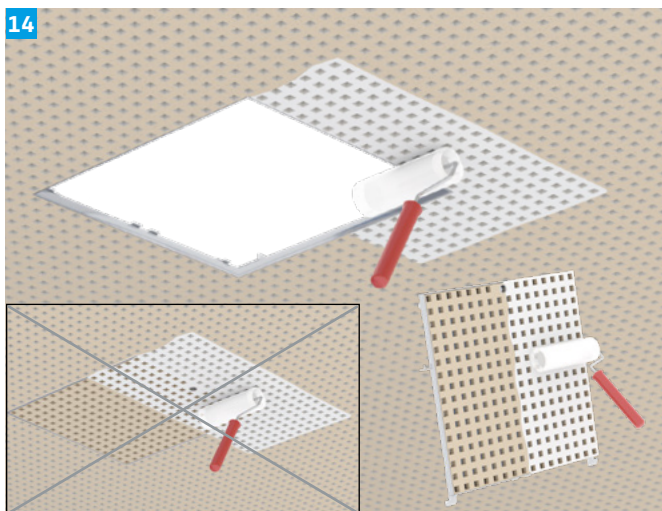
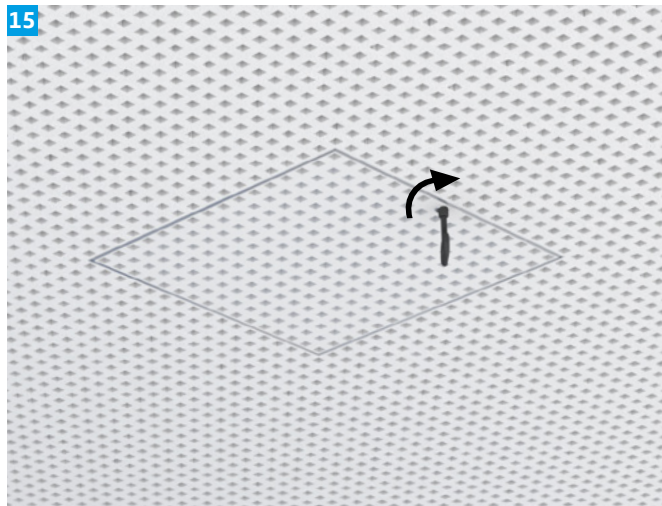

Pastaba Daugiau informacijos žr. techninių duomenų lape REVO Lochplatte 12,5 E112c.lt

Knauf Infocentras

Tel. +370 5 213 2222
El. p. info-lt@knauf.com

www.knauf.com

UAB „Knauf“ pasilieka teisę daryti techninius pakeitimus. Garantija suteikiama tik nekintančioms medžiagos savybėms. Medžiagos išėigos, kiekio ir apdorojimo rodikliai – praktiškai išbandžius gauti dydžiai. Jie negali būti taikomi kiekvienam konkrečiam atvejui. Nurodytos reikšmės neatleidžia pardavėjo (pirkėjo) nuo produkto tinkamumo naudoti patikrinimo. Leidinys saugomas autorių teisių. Pakeitimai, pakartotiniai leidimai ir kopijos, taip pat fragmentai galimi tik su UAB „Knauf“ sutikimu. Knauf sistemos statybos fizikinės, statinės ir techninės savybės užtikrinamos tik tada, kai naudojamos tik Knauf sistemos sudedamosios dalys ar kiti Knauf siūlomi produktai.