

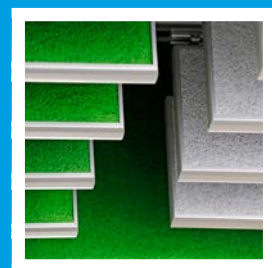

KNAUFCEILING
Solutions

TEHNIČKI LIST

HERADESIGN® Baffle Line













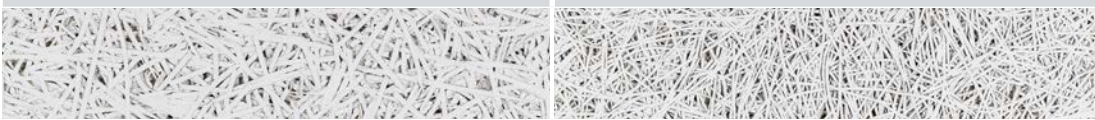











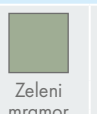
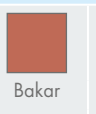
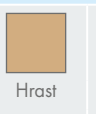

HERADESIGN® Baffle Line je dio asortimana vertikalnih apsorbera izrađenih od drvene vune koji su dostupni u različitim izvedbama površine i dimenzija.

- Baffeli su dostupni s HERADESIGN® Fine i Superfine teksturom površine
- Visoke performanse apsorpcije zvuka
- Troslojna izvedba s HERADESIGN® završnim slojevima i apsorbirajućom jezgrom od mineralne vune
- Dostupan s maksimalnom duljinom od 2500 mm i minimalnom visinom od 200 mm.
Posebne veličine na upit, ovisno o količini
- Za dodatnu fleksibilnost mogu se odabrati različiti unaprijed sastavljeni HERADESIGN® ovjesni elementi
- Okvir s potpuno zatvorenim eloksiranim aluminijskim profilom i integriranim izrezima za HERADESIGN® ovjese
- Dostupno u Vario Design, RAL i NCS bojama za HERADESIGN® završne slojeve

KNAUFCEILINGSOLUTIONS.COM

YOUR **CEILING**
OUR **SOLUTIONS**

TEHNIČKI LIST HERADESIGN® Baffle Line

| | | | | | | | | | | |
|--|--|---|---|---|--|--|--|--|---|---|
| Površina |  | HERADESIGN® Fine, Fine A2 | HERADESIGN® Superfine, Superfine A2 | | | | | | | |
| | |  | | | | | | | | |
| Debljina |  | 55 mm | | | | | | | | |
| Standardne dimenzije i težine |  | Format (mm) | Težina (kg/Baffle) | | | | | | | |
| | | | HERADESIGN® Fine | HERADESIGN® Fine A2 | HERADESIGN® Superfine | HERADESIGN® Superfine A2 | | | | |
| | | 600 x 300 | 4,5 | 6,1 | 4,4 | 5,8 | | | | |
| | | 1200 x 300 | 8,7 | 12,0 | 8,4 | 11,3 | | | | |
| | | 1800 x 300 | 12,9 | 17,8 | 12,5 | 16,8 | | | | |
| | | 600 x 600 | 8,3 | 11,6 | 8,0 | 10,9 | | | | |
| | | 1200 x 600 | 15,9 | 22,5 | 15,3 | 21,1 | | | | |
| 1800 x 600 | 23,4 | 33,5 | 22,6 | 31,4 | | | | | | |
| Dodatni formati na upit. | | | | | | | | | | |
| Sustav |  | Komplet ovjesa sa sjajom (sa/bez stropne vodilice) Komplet kratkog ovjesa s opcijom stropne vodilice Sustav grupiranja pomoću U-profila | | | | | | | | |
| Reakcija na požar |  | Euroclass B-s1,d0 i A2-s1,d0 prema EN 13501-1 | | | | | | | | |
| Apsorpcija zvuka |  | HERADESIGN® Baffle Line Fine: α_w do 0,75 / NRC do 0,70 HERADESIGN® Baffle Line Superfine: α_w do 0,80 / NRC do 0,75 HERADESIGN® Baffle Line Superfine A2: α_w do 0,75 / NRC do 0,75 | | | | | | | | |
| Otpornost na vlagu |  | Nije prikladno za korištenje u zatvorenim bazenima, podzemnim parkiralištima te za primjenu u eksterijeru. | | | | | | | | |
| Čišćenje |  | | | | | | | | | |
| Boje |  | Standardne boje | Vario Design boje | | | | | | | |
| | |  Bijela Slično RAL 9010 |  Bež Natur boja 13 |  Granit |  Čelik |  Zeleni mramor |  Bakar |  Hrast |  Mesing |  Pješčenjak |
| <ul style="list-style-type: none"> Dostupne su i druge boje iz poznatih RAL i NCS sustava boja. Moguća su odstupanja u boji i vizualnom izgledu zbog grube površine ploče. | | | | | | | | | | |
| Održivost |          | | | | | | | | | |

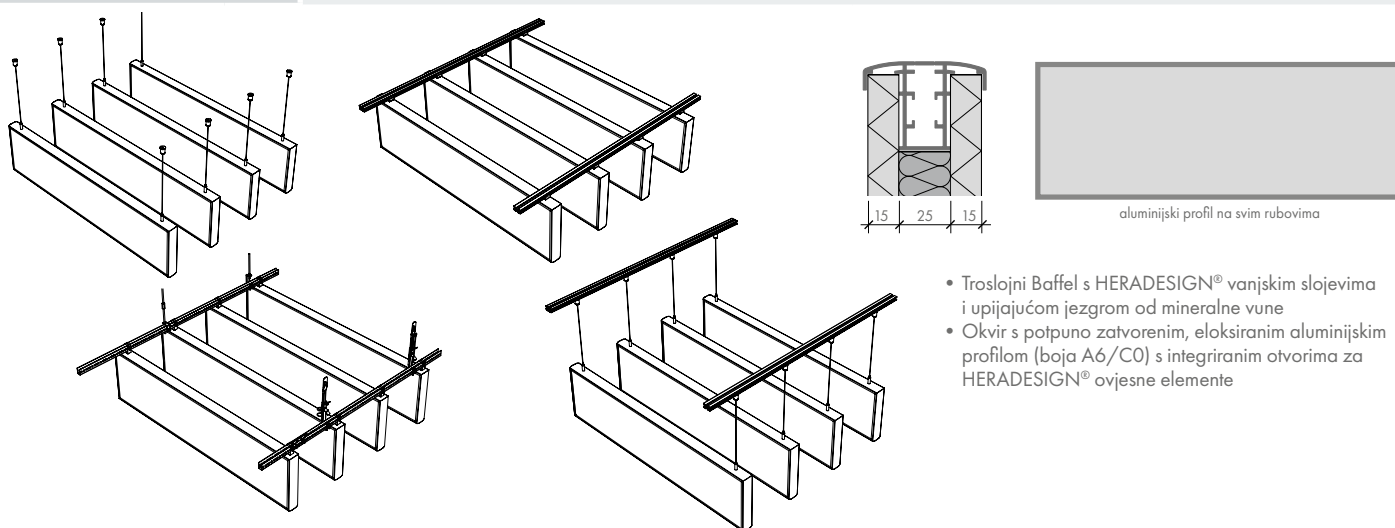

Kratki ovjes

Unaprijed montirana vislica s integriranom zaštitom od torzije i metalnim stezaljkama koje se lako spajaju za vješanje HERADESIGN® Baffles Element Profile direktno na strop ili vodilicu.

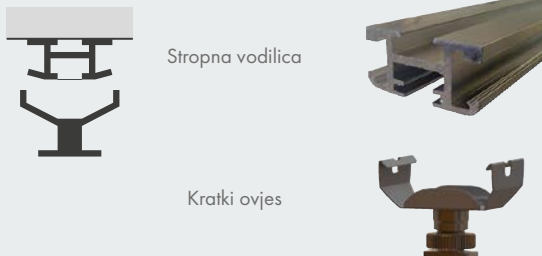

- Nije potreban alat za montažu
- Samopričvršćivanje
- Površina baze Baffle: mat nikal
- Brza i jednostavna montaža na bilo kojoj lokaciji
- Najbrža moguća ugradnja zahvaljujući funkciji montaže na klik
- Visina spuštanja = 42,5 mm (gornji rub stropne vodilice do gornjeg ruba Bafflea)
- Najmanje 2 ovjesa po Baffelu
- Maks. radno opterećenje po ovjesu 300 N/30 kg
- Maks. lomna čvrstoća po ovjesu 1500 N/150 kg

Kratki ovjes za U-profile (opcija grupiranja)

Unaprijed montirani ovjes s integriranim uređajem protiv uvrtnja i metalnom kopčom koja se jednostavno klikne za vješanje HERADESIGN® Baffle Element profila na U-profil s kopčom za spajanje.



- montaža u potpunosti bez alata
- samofiksiranje
- jednostavna i brza montaža na bilo kojoj lokaciji
- najbrža moguća ugradnja zahvaljujući funkciji montaže na klik
- min. 2 ovjesa po Baffelu
- max. radno opterećenje po ovjesu 300 N/30 kg
- max. prekidno opterećenje po ovjesu 1.500 N/150 kg

Komplet ovjesa sa sajlom

Unaprijed montirani ovjes s integriranom zaštitom od torzije u ovjesu i Baffle bazom za vješanje HERADESIGN® Baffles Element Profile na direktno na strop ili vodilicu.

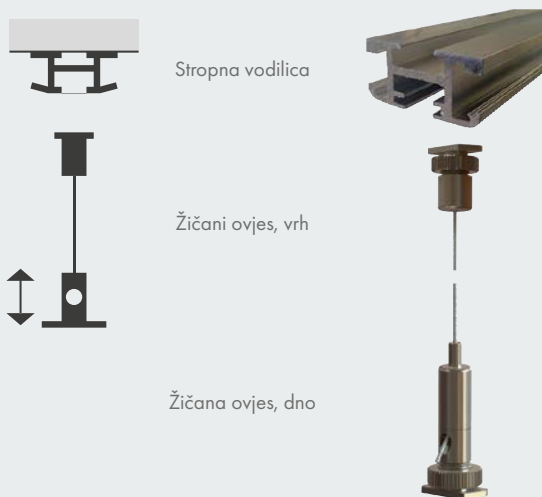

- Za instalaciju nisu potrebni alati
- Moguće je precizno kontinuirano podešavanje visine
- Žica Ø 1,2 mm, 7 x 7 pocinčani čelik, duljina 500 mm
Nazivna čvrstoća: 2400 N/mm²
- Bočna vodilica žice
- Površina ovjesa i baze Baffle: mat nikal
- Maks. visina spuštanja = 450 mm (gornji rub stropne vodilice do gornjeg ruba Bafflea)
- Najmanje 2 ovjesa po Baffelu
- Maks. radno opterećenje po ovjesu 160 N/16 kg
- Maks. lomna čvrstoća po ovjesu 800 N/80 kg

Pojedinačni ovjes

Unaprijed sastavljeni ovjes integriranim uređajem protiv uvrtnja u ovjesu i bazom Bafflea za vješanje pojedinačnog HERADESIGN® Baffle Element profila na strop ili na sustave spuštanih stropova.

Ovjesni elementi se pričvršćuju na strop odgovarajućim vijcima i tiplama ili zavrtanjem na M6 vijak.

Napomena za montažu

Pričvršćivanje na podlogu mora biti moguće s milimetarskom točnošću za pojedinačne ovjesne, budući da nepostojanje stropne šine znači da nema horizontalnog podešavanja.

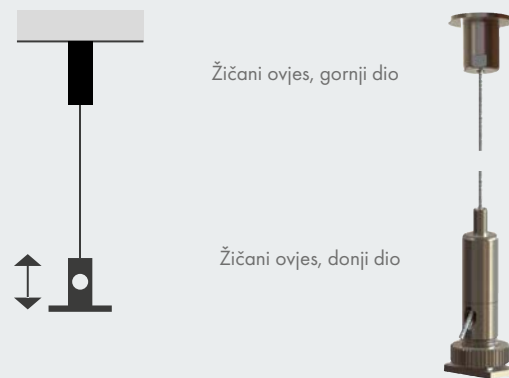

- montaža potpuno bez alata
- moguće milimetarski precizno i bezstupanjno podešavanje visine
- sajla Ø 1,2 mm, 7x7 pocinčani čelik, duljina 500 mm
nazivna čvrstoća: 2.400 N/mm²
- s bočnim odbijanjem sajle
- površina ovjesa i baze Bafflea: nikal mat
- max. visina ovjesa = 450 mm (OK stropna vodilica do OK pregrade)
- min. 2 ovjesa po pregradi
- max. radno opterećenje po ovjesu 160 N/16 kg
- max. prekidno opterećenje po ovjesu 800 N/80 kg

Broj ovjesa po Baffelu

