

Инструкция за монтаж **Кнаuf Cleaneo® Akustik FF**

Knauf Cleaneo® Akustik FF

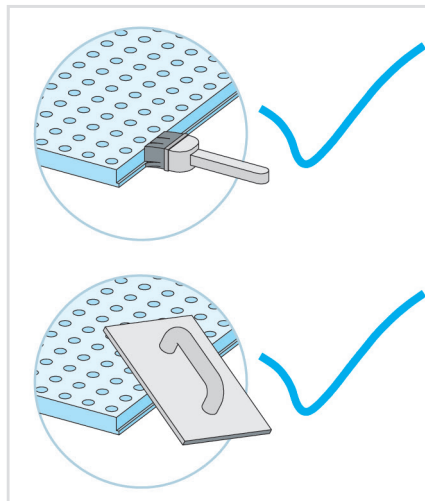

Кантовете на плоскостите Knauf Cleaneo® Akustik FF са заводски шлифовани и грундирани.

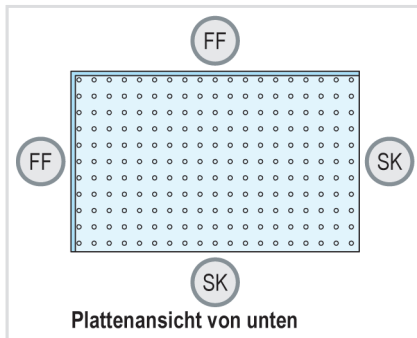

Плоскостите Knauf Cleaneo® Akustik FF имат специален дизайн на кантовете. Два съседни канта дълъг и преден са FF (фрезовани) и два са SK (прави), което дава възможност за лесен и прецизен монтаж на плоскостите с непрекъсната перфорация.

Препоръчва се монтаж от 3 работници.

1 Подредба на плоскостите

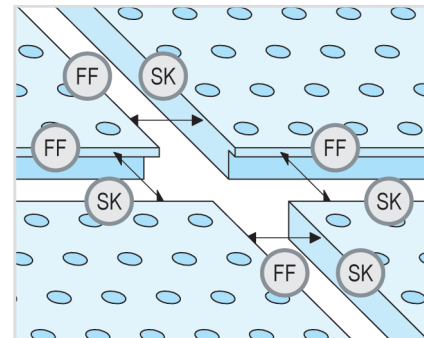

Пуснете и фиксирайте водеща маркираща корда в средата на стаята.

Изравнете първия ред плоскости по кордата и ги фиксирайте към конструкцията. Винаги монтирайте плоскостите по дългите им страни, перпендикулярно на монтажните профили. Следващите редове плоскости се монтират съгласно монтажната схема на страница 3.

2 Проверете външния вид на перфорацията

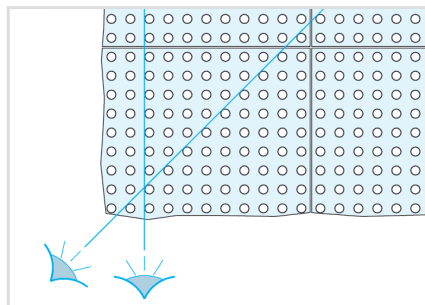

Проверявайте външния вид на тавана постоянно като подравнявате правите и диагоналите на редовете перфорации по време на монтаж. (виж. изображението на страница 4)

3 Монтаж на плоскостите

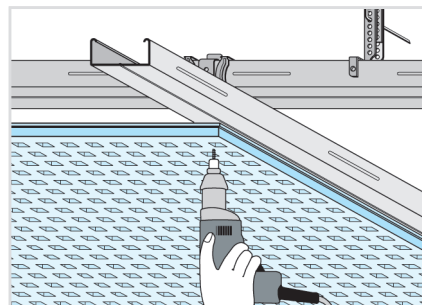

Монтирайте плоскостите Knauf Cleaneo® Akustik FF с винтове SN 3.5x30 или Cleaneo caps (за определени перфорации) на конструкция от метални Knauf CD профили 60x27. Разстоянието между винтовете е 170 мм (виж страница 4). Натиснете плоскостите здраво към конструкцията по време на завинтането. Започнете монтажа от ъгъла, където плоскостта се среща с монтираните по-рано плоскости по дългия и предния кант. Монтирайте първо по дългия и след това по предния кант.

4 Почистване на фугите

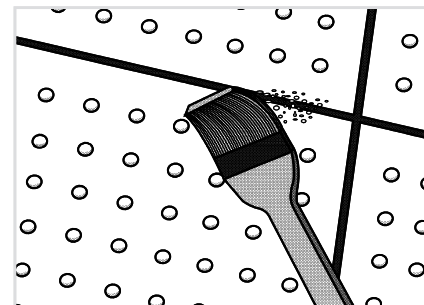

Почистете фугите от прах след завършване на монтажа на плоскостите с помощта на суха четка. Грундирайте с Knauf Tiefengrund ако е необходимо (напр. в случай на силно запрашаване по време на монтаж).

Забележка: Използването на вода не е подходящо за свързване на праха, то по-скоро увеличава риска от образуване на пукнатини.

5 Фугиране

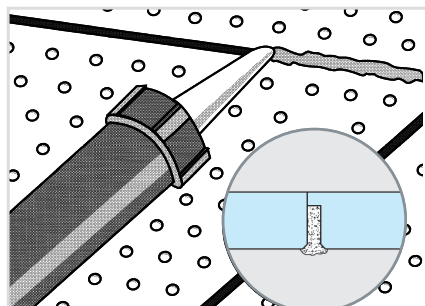

Отрежете пластмасовия накрайник според ширината на фугата и го закрепете към пълнителя. Попълнете фугите с Jet - Filler или Uniflott като използвате шприц пистолет с накрайник или туба за сухи смеси с накрайник за нанасяне.

6 Шпакловка

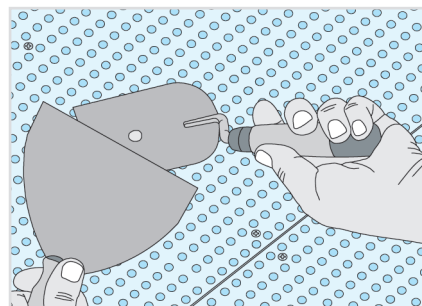

Покрийте главите на винтовете с фугиращ материал, като за предпочитане с помощта на перфорирана Cleaneo мистрия. Премахнете излишния материал с помощта на Cleaneo шпакла, оставяйки приблизително около 1 до 2 мм изпъкнал материал. Излишния материал на фугите се отстранява преди фугопълнителя да е втвърдил напълно. Изшлайфайте излишния материал равномерно след пълното му изсъхване и втвърдяване.

Монтажна схема за големи тавански площи

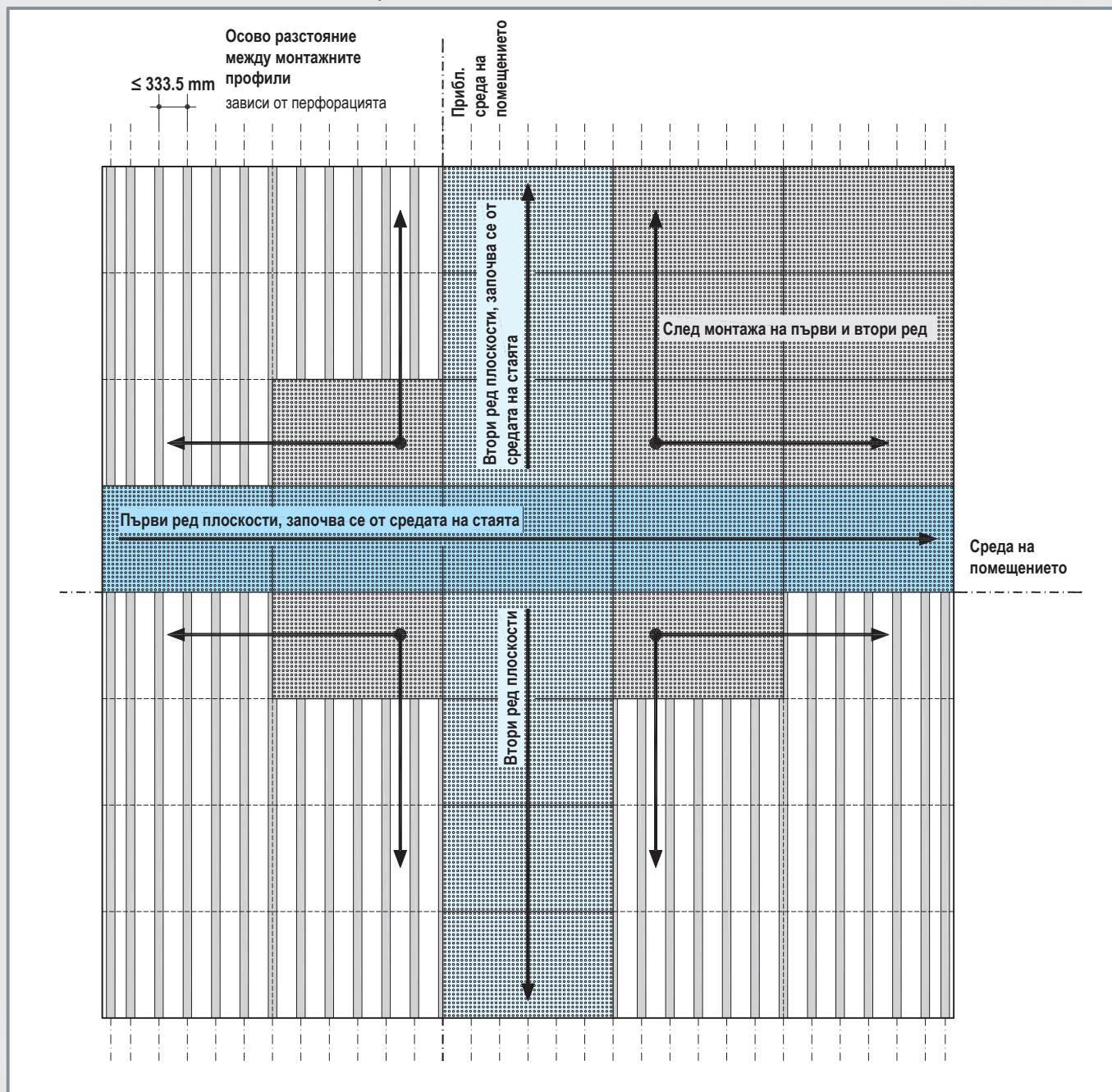

Инструменти за монтаж на Knauf Cleaneo® Akustik FF плоскости

Пистолет за Jet-Filler	арт. № 154682
Адаптор за универсален пистолет	арт. № 4707
Cleaneo шпакла	арт. № 73961
Cleaneo мистрия	арт. № 73962

Монтаж на плоскостите

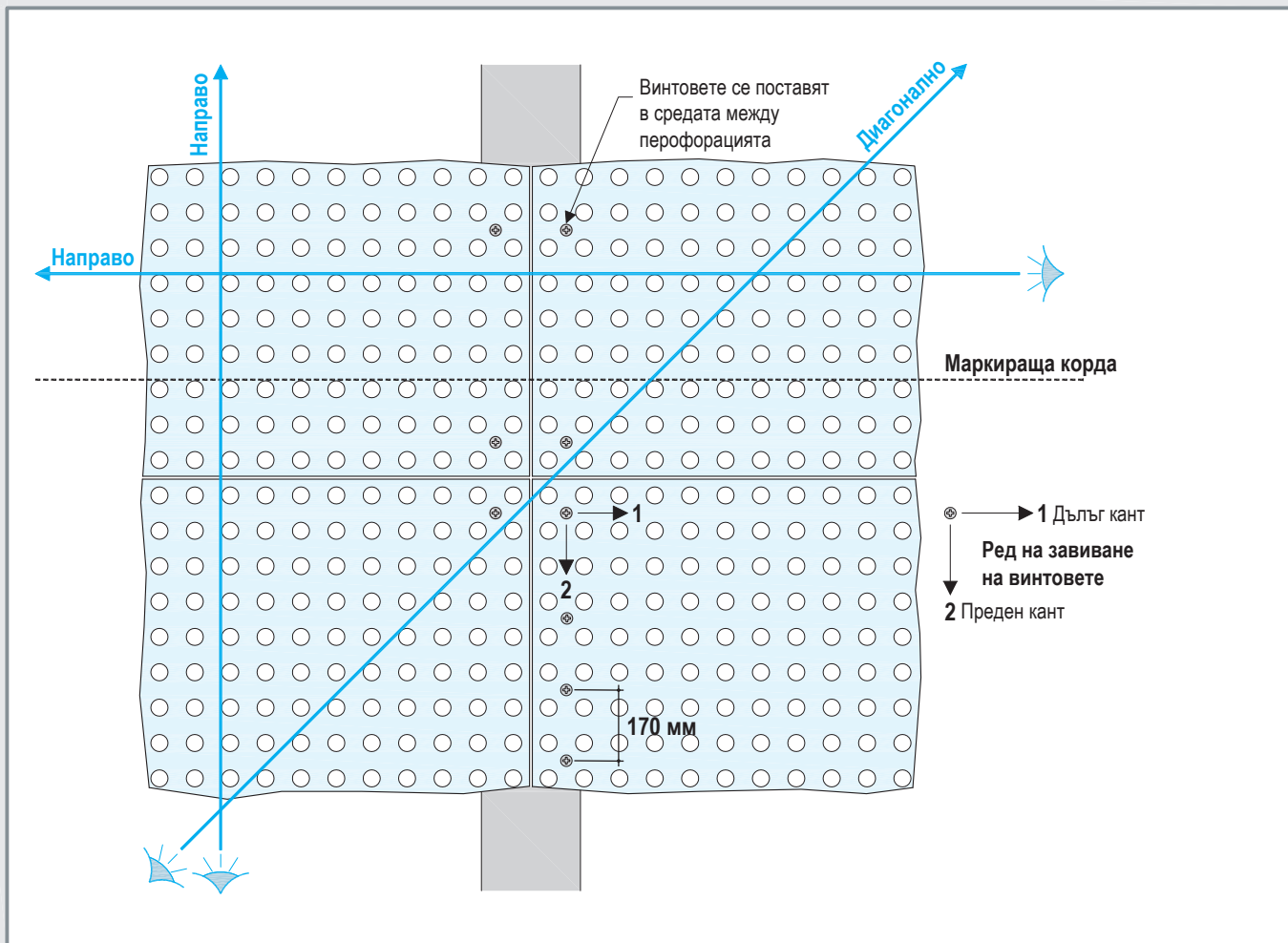

Забележка

- Проверявайте външния вид на тавана постоянно като подравнявате правите и диагоналите на редовете перфорации по време на монтаж.
- Knauf Cleaneo® Akustik FF се монтират с кръстосани фуги

► Tel.: 0700 300 03

► www.knauf.bg

► info@knauf.bg

►

Конструктивните, статическите и строително-физичните качества на системите Кнауф са гарантирани само при изключителното използване на Кнауф системни компоненти или изрично препоръчани от Кнауф продукти.

Кнауф България ЕООД, ул. Ангелов връх 27, 1618 София, тел.: 02 / 91 789 10, факс: 02 / 850 21 91

Правото на технически промени е запазено. Валидно е съответното актуално издание. Нашата гаранция се отнася само за безупречното качество на нашия материал. Конструктивните, статичните и строителнофизическите качества на системите Кнауф могат да бъдат постигнати при употребата на отделни компоненти или други продукти, само при изричното одобрение на Кнауф. Данните за разход, количество и изпълнение са практически стойности, които в случаи на отклонения от зададените условия не могат да се прилагат направо. Всички права са запазени. Промени, издаване и фотомеханични копия, включително във вид на извадки, само с изрично разрешение от фирма Кнауф.