

Standardowe systemy montażu

Armstrong PRELUDE 24 NT+

KNAUFCEILING
Solutions

System montażu z widocznymi profilami T 24 mm - System C

Najważniejsze cechy

- Peakform : opatentowane rozwiązanie zapewniające wytrzymałość, stabilność i łatwość cięcia
- Zamek Superlock: bezpieczne połączenie profilu głównego dla precyzyjnego wyrównania linii profili i łatwiejszego łączenia
- Unikalny, stalowy klips hakowy zapewniający wytrzymałość i precyzyjne wyrównanie linii profili
- Specjalistyczny ścieg: wytrzymałość i lepsza stabilność profili

Miejsca zastosowania

- Obiekty służby zdrowia / Sale lekcyjne / Sale konferencyjne / Pokoje biurowe

Właściwości techniczne

- Materiał: stal galwanizowana
- Wykończenie powierzchni: utrwalana termicznie farba poliesterowa
- Kolor: wszystkie standardowe produkty w kolorze białym Global White

■ Armstrong PRELUDE 24 NT+ | Uniwersalny profil główny Peakform z klipsem Superlock (styk prosty)

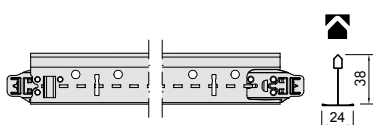

Numer produktu	Wymiary (mm)				Zawartość / karton szt	Waga / karton mb	Waga / karton kg	Karton / paleta
	Długość	Szerokość	Wysokość	Rozstaw otworów				
34 40 32 A	3600	24	38	100	20	72,00	18,90	30

■ Armstrong PRELUDE 24 NT+ | Profile poprzeczne (system hakowy - styk prosty)

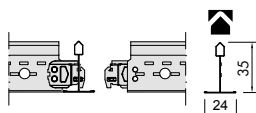

Profile poprzeczne - z otworami								
37 20 21 C	1200	24	35	300	60	72,00	15,70	72
Profile poprzeczne - bez otworów								
37 30 51 C	600	24	35	-	60	36,00	8,10	144

Rysunki przekrojowe

■ Armstrong PRELUDE 24 NT+ | Uniwersalny profil główny Peakform z klipsem Superlock (styk prosty)

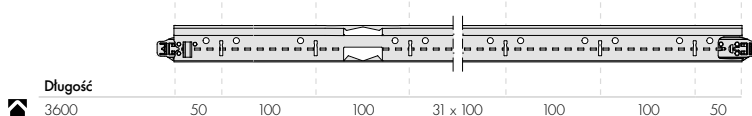

■ Armstrong PRELUDE 24 NT+ | Profile poprzeczne (system hakowy - styk prosty)

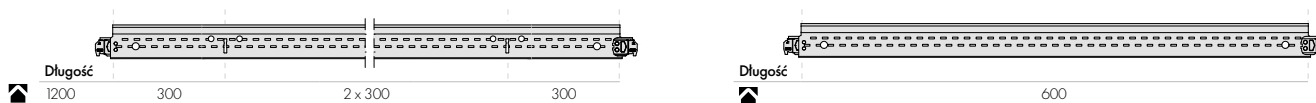

Rysunek systemu - System C

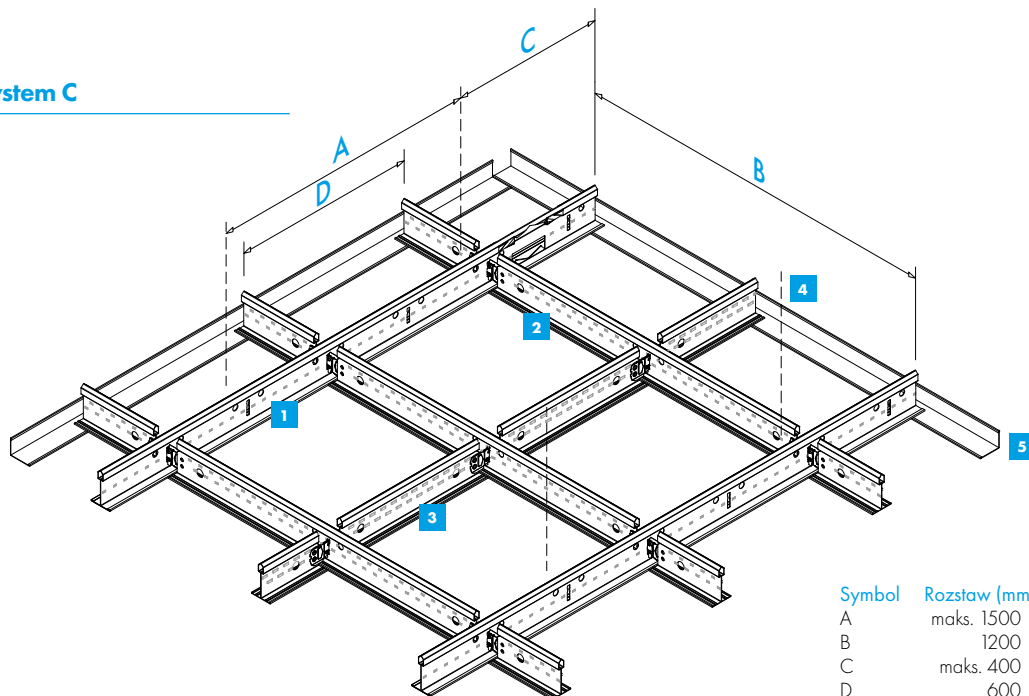

Zużycie materiału na m² (bez odpadów)

Nr	Opis	Numer produktu	Moduł 600 x 600	Moduł 1200 x 600
1	Profil główny	34 40 32 A	0,84 mb	0,84 mb
2	Długi profil poprzeczny	37 20 21 C	1,67 mb	1,67 mb
3	Krótki profil poprzeczny	37 30 51 C	0,84 mb	-
4	Wieszak	-	0,70 szt	0,70 szt
	Klips zabezpieczający	-	5,56 szt	5,56 szt
	Płyty	-	2,78 szt	1,39 szt
5	Profil przyścienny	-	W zależności od kształtu pomieszczenia (ok. 0,6 mb/m ²)	

Tabela obciążeń | Maksymalna dopuszczalna waga (kg/m²)

Rozstaw profili głównych	1200 mm	600 mm
Rozstaw wieszaków A [mm]	Moduł 600 x 600, 1200 x 600	Moduł 600 x 600, 1200 x 600
1000	10,3	25,0
1200	8,2	20,2
1500	5,1	11,8

Uwagi:
Obciążenie na m² musi być równomiernie rozłożone (bez dodatkowych obciążeń punktowych). Po obciążeniu ugięcie pozostanie w granicach dopuszczalnego ugięcia zgodnie z klasą 1 (L/500) normy EN 13964, pod warunkiem, że układ profili będzie taki, jak pokazano.

W przypadku innych układów profili, nośności lub odległości między wieszakami prosimy o kontakt z firmą Knauf Ceiling Solutions.

Reakcja na ogień		Euroklasa A1 zgodnie z EN 13501-1	RUS KMO (NG) / KM1 (G1, V1, D1, T1) zgodnie z 123-FZ
Jakość powietrza		A+	ISO 3
Konserwacja i użytkowanie			
Odnawialność zasobów		25%	

Wszystkie wymiary podane są w milimetrach. Wszystkie wymiary są wymiarami nominalnymi.
Przeciwnie profile poprzeczne należy włożyć w otwór szyny głównej zaczynając od lewej strony i dosunąć do siebie (połączyć).