

**KNAUF ORBOND**

# DANOloft<sup>®</sup>

אריח גבס אקוסטי, צבוע מראש לקונסטרוקציה נסתרת





A modern office interior with a prominent yellow wall on the left, a long wooden counter with black stools, and large windows overlooking a city. The ceiling features several long, horizontal LED light strips. The floor is a dark, polished concrete.

**מעולם לא היה קל כל כך  
להשיג תקרה אקוסטית  
במראה אחיד**



DANOloft® אריח גבס צבוע מראש המאפשר חיפוי תקרות וקירות במראה אחיד, עם חירור מיקרו המעניק ביצועים אקוסטיים מעולים. לאחר הברגת אריח דנולופט לקונסטרוקציה הנסתר העבודה הסתיימה. אין צורך בשפכטל בין החיבורים וצבע. אריחי גבס דנולופט מתאימים למגוון רחב של יישומים, חיפוי תקרות עם מערכות, תקרות אקוסטיות צפות, חיפוי קירות ועוד.



# תקרה עם יתרונות

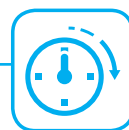

## משפר את המהירות

- חיבור מהיר בעזרת ברגים עם ראש לבן
- ללא צורך בעבודות שפכטל או צביעה
- תקרה מושלמת מיד לאחר ההתקנה
- ניתן בקלות לפרק או להחליף



## משפר את העיצוב

- עיצוב מינימליסטי
- סגנון קלאסי על-זמני
- האריחים ניתנים לצביעה מחדש
- תקרה במראה אחיד ונקי



## משפר את האקוסטיקה

- ספיגת הקול מבוצעת בכל שטח התקרה
- אפקט אקוסטי ללא תחרות
- תכונות אקוסטיות שוות ערך לאלטרנטיבה
- קבלת תוצאות אקוסטיות בהשקעה מינימלית



## משפר את הקיימות

- עשוי גבס מחוזק מסיבי זכוכית
- חומר בטוח וטבעי
- 100% ניתן למחזור

# עיצוב פשוט ונקי

האריחים מגיעים צבועים בלבן ומוכנים להתקנה ישירות מהמפעל.  
מידות: 600 מ"מ X 600 X 12.5 מ"מ

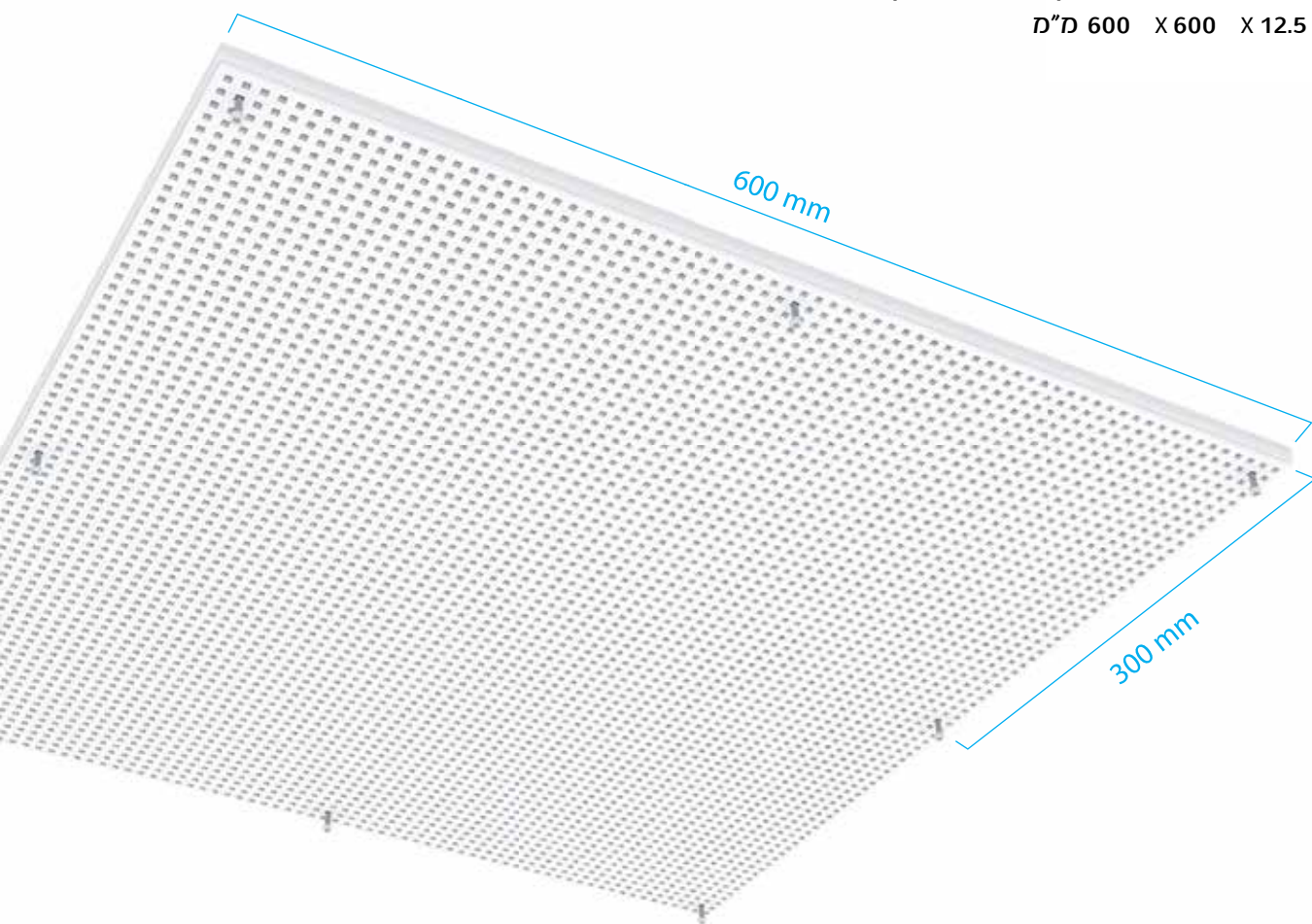

## גמר מושלם

לברגי דנולופט ראש צבוע לבן, המאפשר התקנה נקייה ואחידה  
התמזגת עם האריח.  
מידות: 4.5 מ"מ X 28 מ"מ

# מפרט טכני

EDGE B+  
קונסטרוקציה נסתרת  
התקנת האריחים על קונסטרוקציה  
מעץ או פרופיל מתכת.

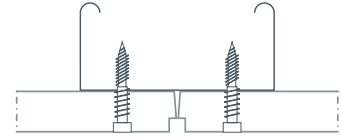

**חירור יוניטי 3**  
חור מרובע 3.5 x 3.5 מ"מ, מרחק  
בין מרכזי חורים 8.33 מ"מ. החירור  
עד קצה האריח.  
אחוז חירור 17.2%

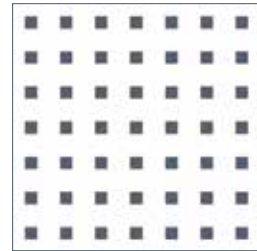

Hz	גובה תליה עם בידוד מינרלי	גובה תליה ללא בידוד מינרלי
125	0.40	0.50
250	0.80	0.80
500	0.95	0.85
1000	0.95	0.75
2000	0.85	0.75
4000	0.85	0.80
$\alpha_w$	<b>0.95</b>	<b>0.80</b>
NRC	<b>0.90</b>	<b>0.80</b>

## אקוסטיקה

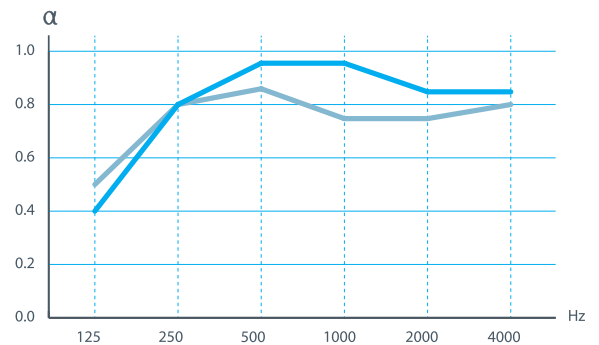

**עמידה בלחות:**  
עד 70% לחות יחסית

**סיווג בשריפה**  
A2-s1, d0 לפי ת"י 755

**משקל אריח**  
9.2 ק"ג/מ"ר

**קיימות**  
מיוצר מגבס - חומר טבעי  
ניתן למיחזור ב 100%

**החזר אור**  
69.2%

**צבע פני אריח**  
חזית: צבע אקרילי לבן, RAL 9003,  
רמת ברק 5 GLOSS  
גב: בד גיזה אקוסטי,  
ניתן לקבל בגוונים נוספים  
בהזמנה מיוחדת, או לצבוע באתר.

# התקנה בתקרה

התקנה עם מערכת פרופילים C-60 דו מפלסית

א1



- מרחק בין תליות עד 900 מ"מ
- מרחק בין פרופילים ראשיים עד 900 מ"מ
- מרחק בין פרופילים משניים עד 300 מ"מ

## פריסת התקרה

3

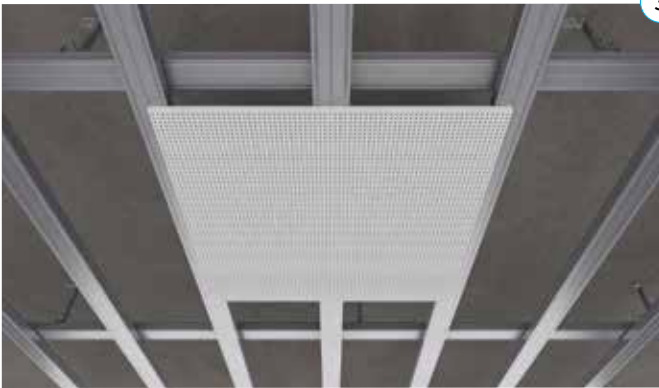

- יש למקם את האריח הראשון במרכז התקרה ולקבע את האריח הראשון, בהתאם לתכנית התקרה.
- התחלת התקנה ע"י קיבוע 2 שורות אנכיות זו לזו, על מנת להבטיח כיוון נכון.

## חיבור ברגים

2

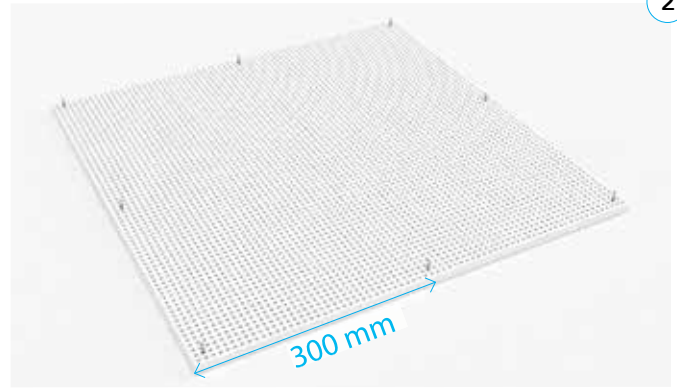

- התקנת הברגים בחורים של השורה השנייה, 8 ברגים לאריח.

## התאמת ההיקף

5



- ניתן לחתוך את האריח עם מסור שיניים קטנות.
- שיוף הקצוות עם נייר שיוף עדין.

## הידוק הברגים

4

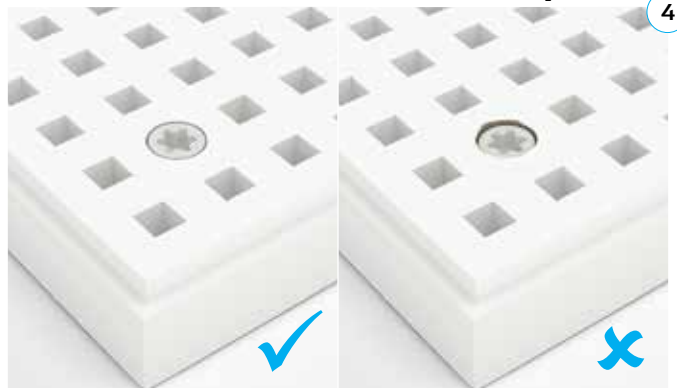

- חשוב מאוד שראש הבורג יהיה בקו אפס עם פני האריח, ניתן לעבוד עם סטופר.

## 7 גמר מפגש תקרה וקיר



• יש ליישם סיליקון במרווח שבין התקרה לקיר

## 6 התקנת אריחים חתוכים

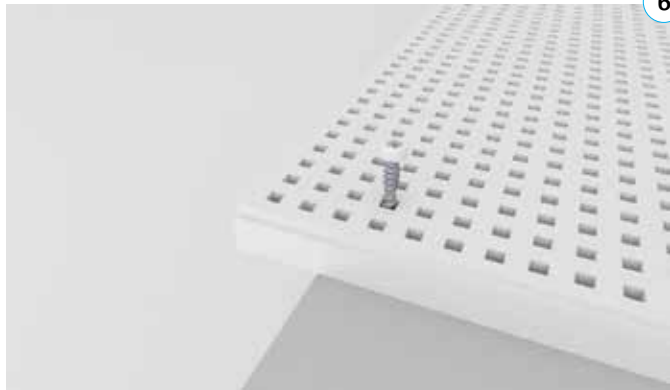

• יש לחבר את הברגים בשורה ה-4-5

## פתח שירות

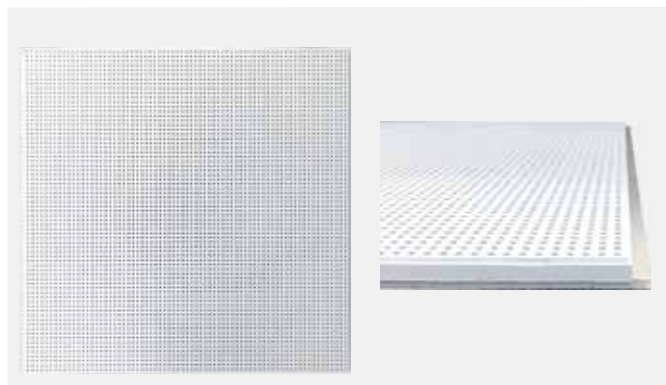

• אריח דגולופט יותקן בתוך פתחי שירות של אורבונד

# התקנה על קירות

## ראה מפרט אורבונד ת11D

### התקנה על פרופיל אומגה



• אומגה מרחק בין פרופילים 300 מ"מ

### התקנה על פרופיל C60



• יש להתקין פרופיל מסילה היקפי  
• מרחק בין תליות עד 900 מ"מ  
• מרחק בין פרופילים כל 300 מ"מ

### פריסה על הקיר



• יש לקבע את האריח הראשון במרכז הקיר בהתאם לתכנית התחלת התקנה ע"י קיבוע 2 שורות אנכיות זו לזו על מנת להבטיח כיוון נכון

### חיבור ברגים

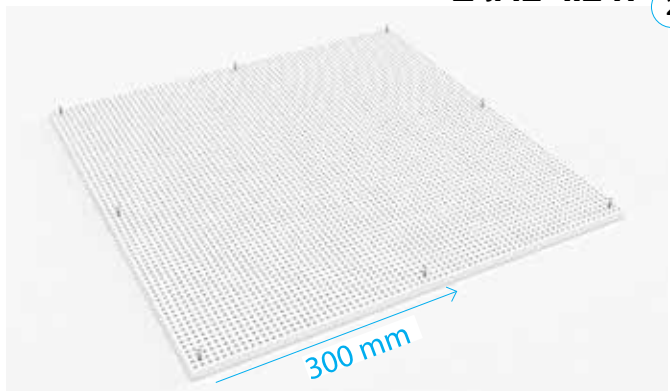

• התקנת הברגים בחורים של השורה השנייה,  
8 ברגים לאריח

### התאמת ההיקף

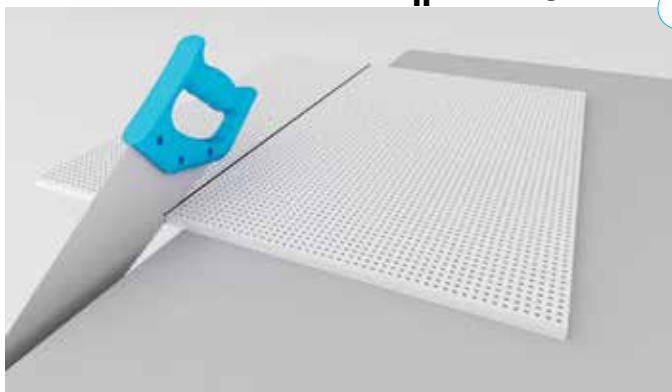

• ניתן לחתוך את האריח עם מסור שיניים קטנות  
• שיוף עם נייר שיוף עדין

### הידוק הברגים

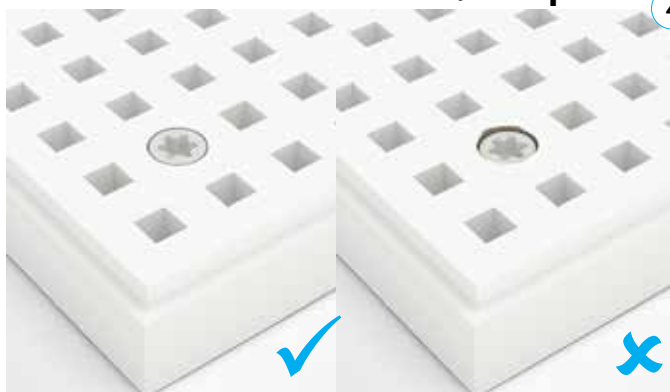

• חשוב מאוד שראש הבורג יהיה בקו אפס עם פני האריח, ניתן לעבוד עם סטופר

## התקנה של אריחים חתוכים

6

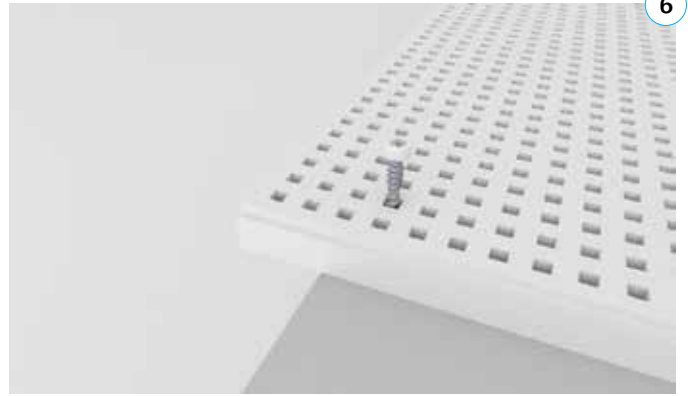

• יש לחבר את הברגים בשורה 4-5

## גמר במפגש בין קיר לתקרה

7



• יש להשתמש בסיליקון לאורך כל המפגש

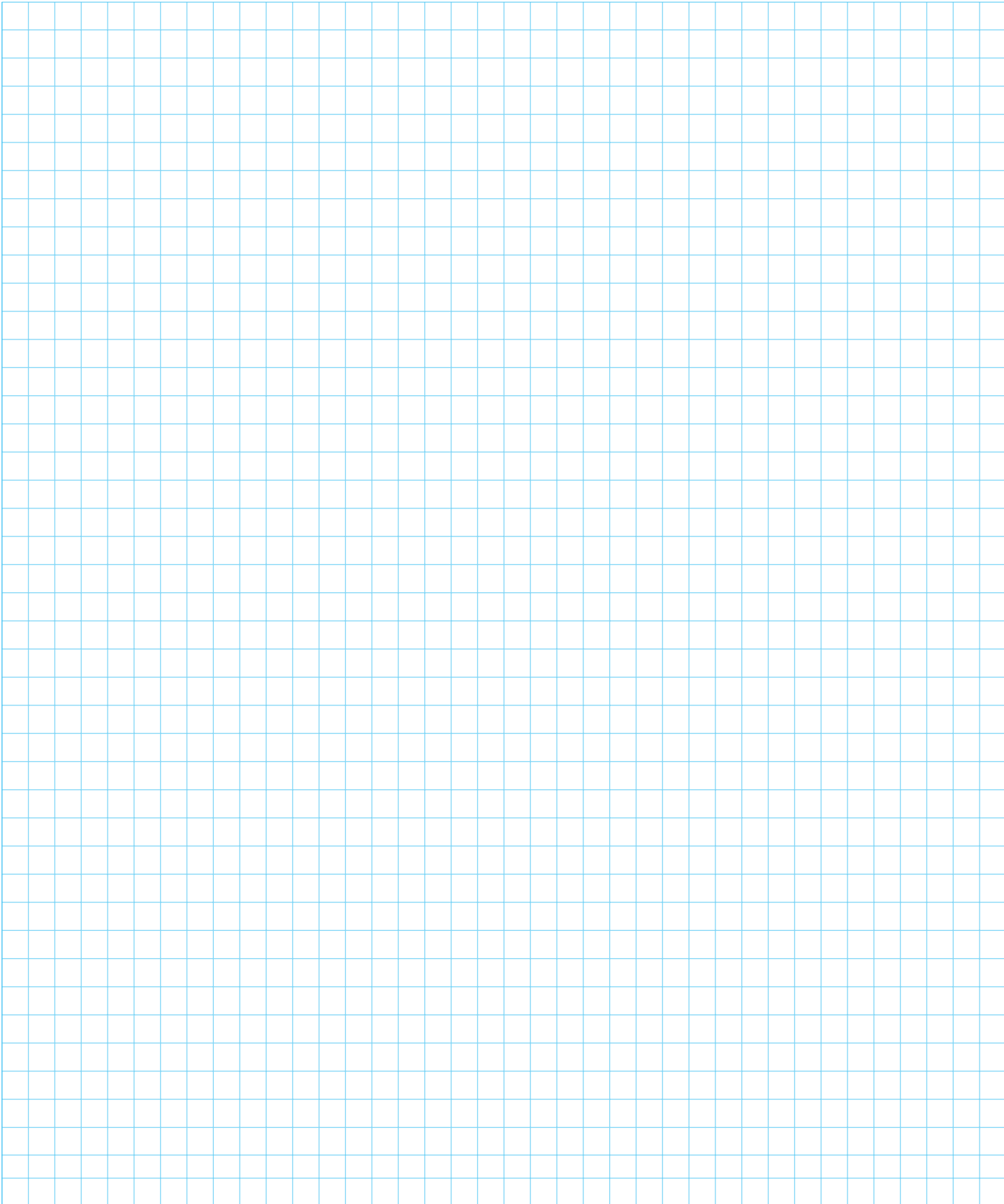

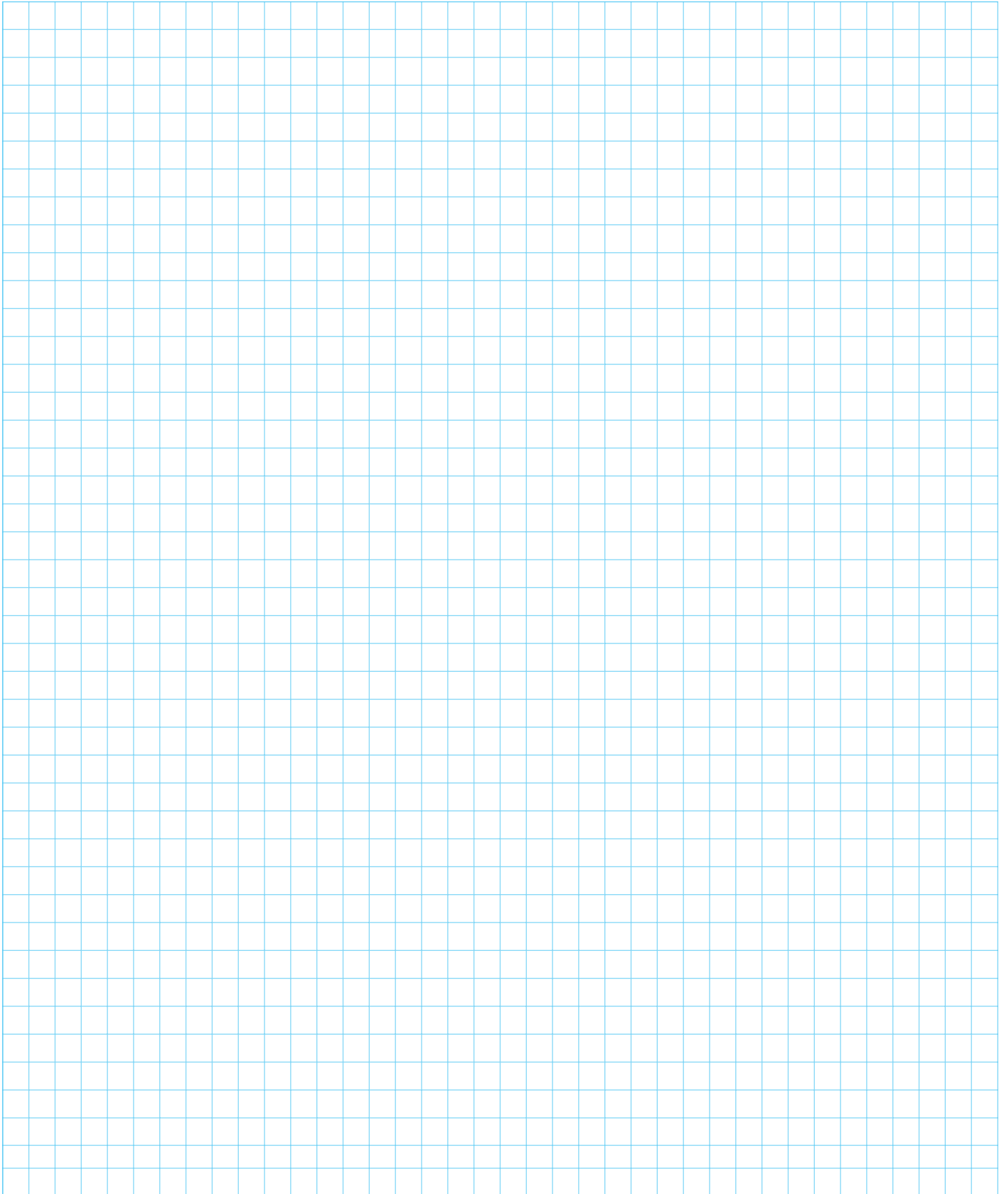



הנהלה ושיווק: החרושת 30 אור יהודה 6037597  
טל. 03-6342853 פקס. 03-6521448

מפעל: אזור תעשייה אלון תבור עפולה 1812202  
טל. 04-6521141 פקס. 04-6521448



אורבונד תעשיות גבס ומוצריו בע"מ  
orbond@knauf.com www.orbond.co.il



אנו מדגישים:  
האינפורמציה והנתונים אשר נמסרים בזאת, מעל גבי דף זה או בכל צורה אחרת, בעל-פה ו/או בהתנהגות בהקשרו של האמור בחוברת זו (להלן - "המידע") הם בעלי אופי כללי בלבד, ואין בהם משום המלצה ו/או חוות דעת כלשהי ביחס לכיצוע של עבודה ספציפית.

יודגש, כי המידע מחייב בדיקה, וידוא והתאמה קונקרטי ליישום הרלוונטי ע"י אדריכל ו/או מהנדס בנייה ו/או כל גורם מתכנן ו/או מוסמך, ואין להסתמך עליו ו/או לעשות בו שימוש כלשהו ללא בדיקתו ואישורו של אותו גורם, אשר עליו מוטלת האחריות הכוללת והבלעדית בקשר לעניין.

למען הסר ספק מודגש, כי אורבונד ו/או כל אחד שמסר מידע זה מטעמה, לא יהיו אחראים כלפי המבקש ו/או כלפי אדם ו/או צד ג', בין במישרין או בין בעקיפין, לנזק מכל סוג שהוא שיגרם כתוצאה בשימוש במידע.

\* הצעה זו אינה מהווה תחליף לתכנון מפורט וקבלת ייעוץ פרטני בכל נושא הרלוונטי להצעה זו (חוזק, אש, אקוסטיקה, קורוזיה, בידוד תרמי וכד')