



Systèmes de plafonds flottants

## MESH Sonic Element MT

(MESH Canopy MT)

Individuel

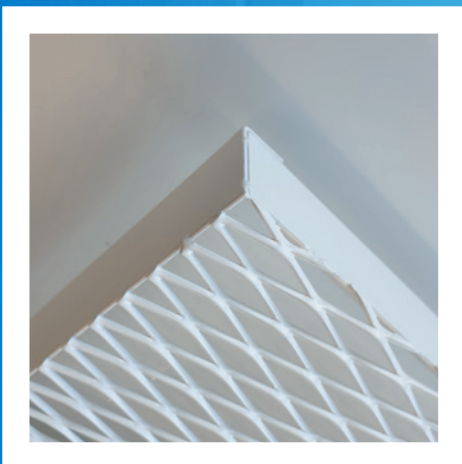









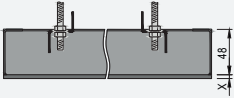



- **MESH Sonic Element MT** offre un aspect industriel contemporain. Donnez un nouveau souffle à l'architecture de votre plafond - avec un design créatif, une simplicité impressionnante et des performances élevées.
- MESH MT (MicroTack Technology) - face visible sans pli, avec des profils raidisseurs soudés sur tous les bords.
- Canopy livrés avec des raidisseurs à l'arrière et suspendus par des tiges filetées ou des kits de suspension réglables.
- Solution standard à un seul élément.
- Pour l'option groupée, le canopy peut être livré sur demande avec des trous supplémentaires sur les bords.
- Options additionnelles disponibles avec notre gamme **Vario Design**.
- Idéal pour les espaces ouverts et les grandes pièces avec des cloisons amovibles flexibles.



# MESH Sonic Element MT

Individuel

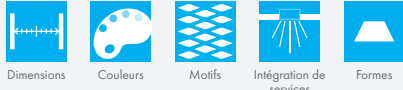
<p><b>Détails de bord</b></p>	<p><b>MESH Sonic Element MT</b></p>  <p>X = épaisseur du Mesh</p>		
<p><b>Système</b></p>	<p>Suspension directe (par tige filetée)</p>		<p>Non inclus.</p>
<p><b>Dimensions (mm)</b></p>	<p>Longueur du panneau : 800 - 1200                  Largeur du panneau : (RB25) 800 - 1202 (par pas de 8 mm) / (RB35, RB55) 800 - 1200</p>		
<p><b>Matériau &amp; motifs</b></p>	<p>Acier galvanisé                  RB25 = 1.0mm                  RB35 / RB55 = 1.5mm</p> <div style="display: flex; justify-content: space-around;"> <div data-bbox="272 607 427 730"> <p><b>RB25</b></p>  <p>R16 x 8 - 2 x 1 Taux d'ouverture : 50%</p> </div> <div data-bbox="528 607 683 730"> <p><b>RB35</b></p>  <p>R28 x 10 - 2 x 1.5 Taux d'ouverture : 58%</p> </div> <div data-bbox="783 607 938 730"> <p><b>RB55</b></p>  <p>R43 x 13 - 2.5 x 1.5 Taux d'ouverture : 62%</p> </div> </div>		
<p><b>Couleurs</b></p>	<p> RAL 9010</p> <p><b>Autres couleurs</b></p> <div style="display: flex; justify-content: space-around;"> <div data-bbox="272 846 336 949"> <p> RAL 9005</p> </div> <div data-bbox="357 846 421 949"> <p> RAL 9006</p> </div> <div data-bbox="442 846 505 949"> <p> RAL 9007</p> </div> </div>		
<p><b>Poids</b></p>	<p><b>RB25</b> 6.4 - 11.5 kg/m<sup>2</sup></p>	<p><b>RB35</b> 6.9 - 12.6 kg/m<sup>2</sup></p>	<p><b>RB55</b> 6.6 - 12.0 kg/m<sup>2</sup></p>
<p><b>Réaction au feu</b></p>	<p>Euroclasse <b>A2-s1, d0</b> en accord avec EN 13501-1</p>		<p><i>Valeurs applicables uniquement pour le RAL 9010.</i></p>
<p><b>Résistance à l'humidité</b></p>	<p><b>95% RH</b></p>		
<p><b>Qualité de l'air intérieur</b></p>	<p> A+</p>		
<p><b>Entretien</b></p>	<p></p>		
<p><b>Durabilité</b></p>	<p> ≈14%   EN ISO 14025   Silver*</p>		<p><i>*Valeurs applicables uniquement pour le RAL 9010.</i></p>
<p><b>Options de design</b></p>	<p></p>		

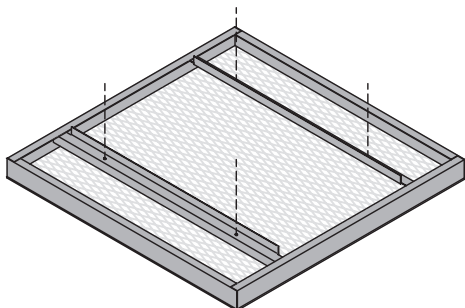

Tige filetée M6

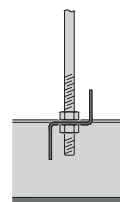

Kit de suspension

