

CONTUR

DEMONTERBART SYSTEMLOFT

Elegant, sammenhængende design uden synligt skinne-system. Demonterbart loft med lav indbygningshøjde. Perfekt design i kombination med perforerede vægbeklædninger. Mulighed for fast frise for at give en elegant overgang mellem loft og væg.

DEMONTERBART SYSTEMLOFT

CONTUR

STØRRELSER

600 x 600 x 12,5 mm

OVERFLADE

Standard hvidmalet overflade
(nærmeste match RAL 9003, glans 5)
Andre farver fås på bestilling

DANSK INDEKLIMA MÆRKNING (DIM)

Indeklimaværdi: 10 dage. Partikelafgivelse: lav (< 0,75 mg).

RENGØRING

Støv fjernes med en tør støvekost eller støvsuger. Mærker kan fjernes med en fugtig klud under normal rengøring med neutrale rengøringsmidler.

INDEKLIMA

Produktet er designet til at fungere under normale anvendelsesbetingelser. Testet ved 70 % RH og 25° C. Produktet kan tåle omgivelsestemperaturer op til 50° C. Aktiv luftrensning med Cleaneo-teknologien.

BÆREDYGTIGHED

- Produktet er genanvendeligt og kan genvindes i produktion af nye gipsprodukter
- Produktet har lang servicetid, da det kan genmales uden påvirkning af akustik.
- Tredjeparts miljøvaredeklaration (EPD) kan downloades på knauf.dk

LYSREFLEKSION

Globe: 72,8%	Unity 3: 69,2%
Quadril: 75,1%	Unity 4: 72,5%
Micro: 72,1%	Unity 8 15 20: 72,2%
Regula: 82,6%	Unity 9: 71,6%

BÆREEVNE

1 / A / Ingen last

BRANDTEKNISK KLASSE

A2-s1,d0

ROBUSTHED

Fremstillet af robust, glasfiberforstærket materiale med fremragende trykstyrke. Under normale anvendelsesbetingelser bevares produktets egenskaber, og der sker ingen nedbrydning af materialet over tid.

VÆGT

Vejledende vægt pr. plade: 9,45 – 10,20 kg/m² afhængig af type perforering.



CERTIFIKATER

- FDES LCA-deklaration
- Overensstemmelseserklæring (EN 14190)
- Dansk Indeklima Mærkning

DEMONTERBART SYSTEMLOFT CONTUR

AKUSTIK

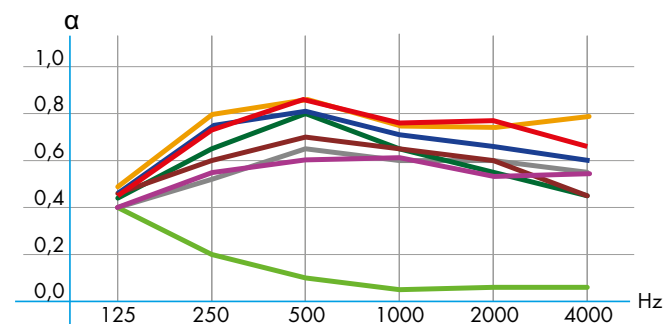

	125	250	500	1000	2000	4000
● α	0,45	0,65	0,80	0,65	0,55	0,45
● α	0,45	0,60	0,70	0,65	0,60	0,45
● α	0,40	0,55	0,65	0,60	0,60	0,55
● α	0,50	0,80	0,85	0,75	0,75	0,80
● α	0,45	0,75	0,80	0,70	0,65	0,60
● α	0,40	0,55	0,60	0,60	0,50	0,50
● α	0,45	0,75	0,85	0,75	0,75	0,65
● α	0,40	0,20	0,10	0,05	0,05	0,05

- Globe, 200 mm nedhængning, uden mineraluld α_w : 0,60, NRC: 0,65
- Quadril, 200 mm nedhængning, uden mineraluld α_w : 0,60, NRC: 0,65
- Micro, 200 mm nedhængning, uden mineraluld α_w : 0,65, NRC: 0,60
- Unity 3, 200 mm nedhængning, uden mineraluld α_w : 0,80, NRC: 0,80
- Unity 4, 200 mm nedhængning, uden mineraluld α_w : 0,70, NRC: 0,75
- Unity 8|15|20, 200 mm nedhængning, uden mineraluld α_w : 0,60, NRC: 0,55
- Unity 9, 200 mm nedhængning, uden mineraluld α_w : 0,75, NRC: 0,80
- Regula, 200 mm nedhængning, uden mineraluld α_w : 0,10, NRC: 0,05

Akustiske data for alternative konstruktioner kan findes under „Værktøjer -> Absorptionsdata“ på knauf.dk

KANTER



Kant D
Skjult T-skinnesystem / S24
Til Globe, Quadril and Micro

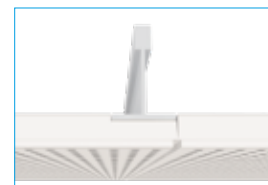

Kant D-Plus [D+]
Skjult T-skinnesystem / S24
Til Unity 3, Unity 4, Unity 9 og Unity 8|15|20

VENTILATION

Contur er velegnet som ventilationsloft med skjult indblæsning. Find mere info på knauf.dk/air.

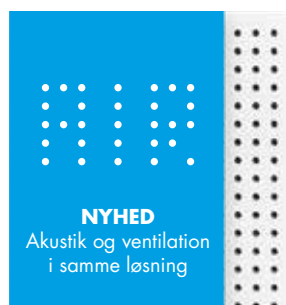

LUFTSKIFTE [L/M²/SEK.]

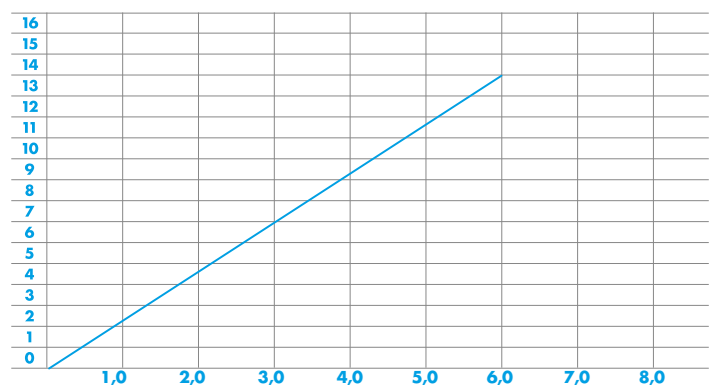

VENTILATIONS PERFORMANCE
CONTUR UNITY 3

DIFFERENSTRYK [PA]

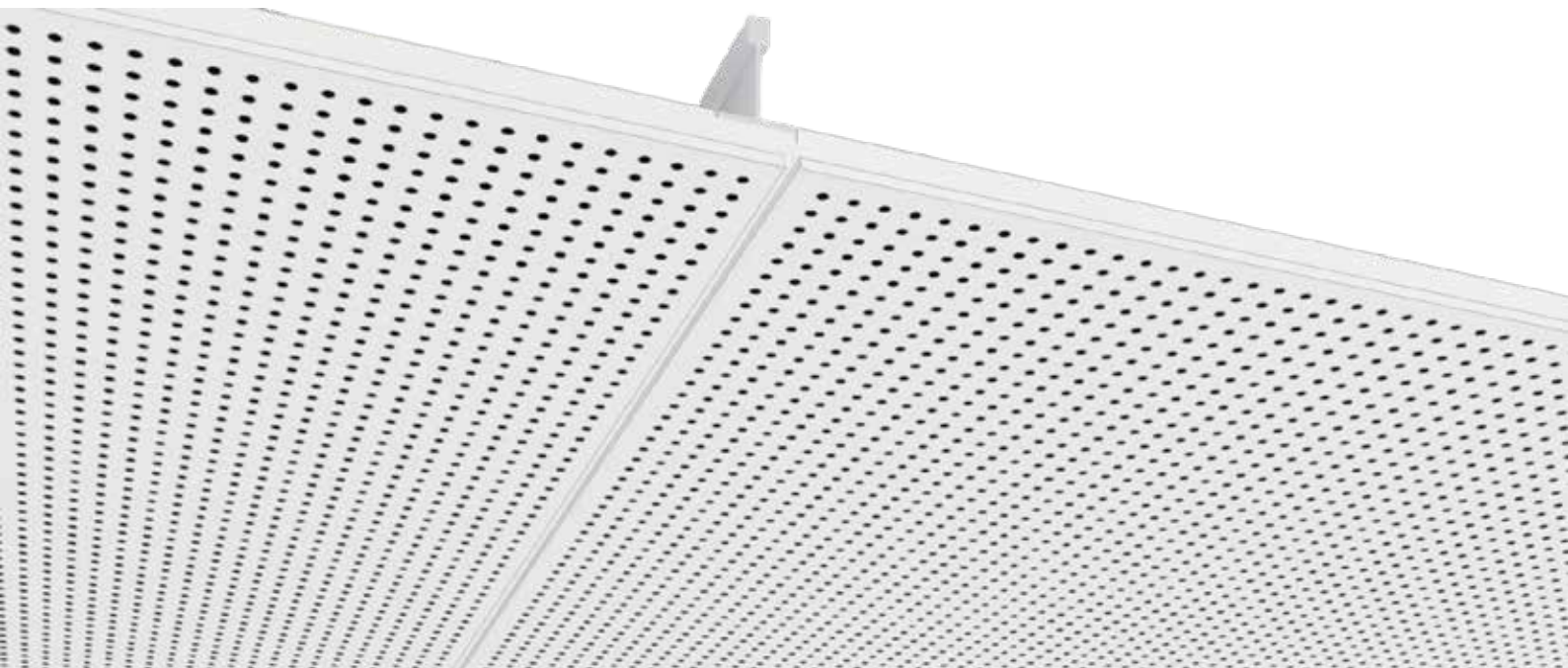

PERFORERING

Fås også uperforeret (Regula).

Andre perforeringsmønstre fremstilles efter ordre.



Globe, Ø6 mm,
15 mm c/c
Perforering: 10,2%



Quadril, 12 x 12 mm,
30 mm c/c
Perforering: 13%



Micro, 3 x 3 mm,
8,3 mm c/c
Perforering: 10,2%



Unity 3, 3,5 x 3,5 mm,
8½ mm c/c
Perforering: 17,2%

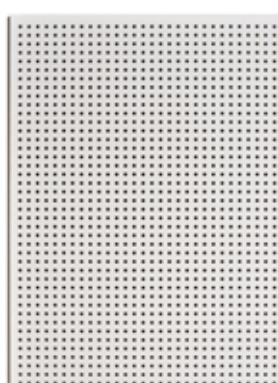

Unity 4, Ø 4mm,
10 mm c/c
Perforering: 12,2%



Unity 8 | 15 | 20,
Ø 8 mm, Ø 15 mm, Ø 20 mm
Perforering: 10,8%

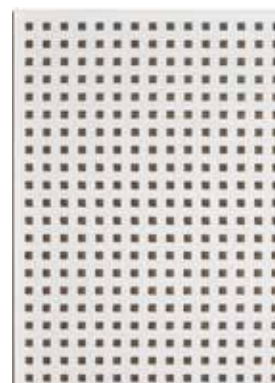

Unity 9, 9 x 9 mm,
20 mm c/c
Perforering: 18,9%

MONTERINGSVEJLEDNING 600 x 600 mm modul

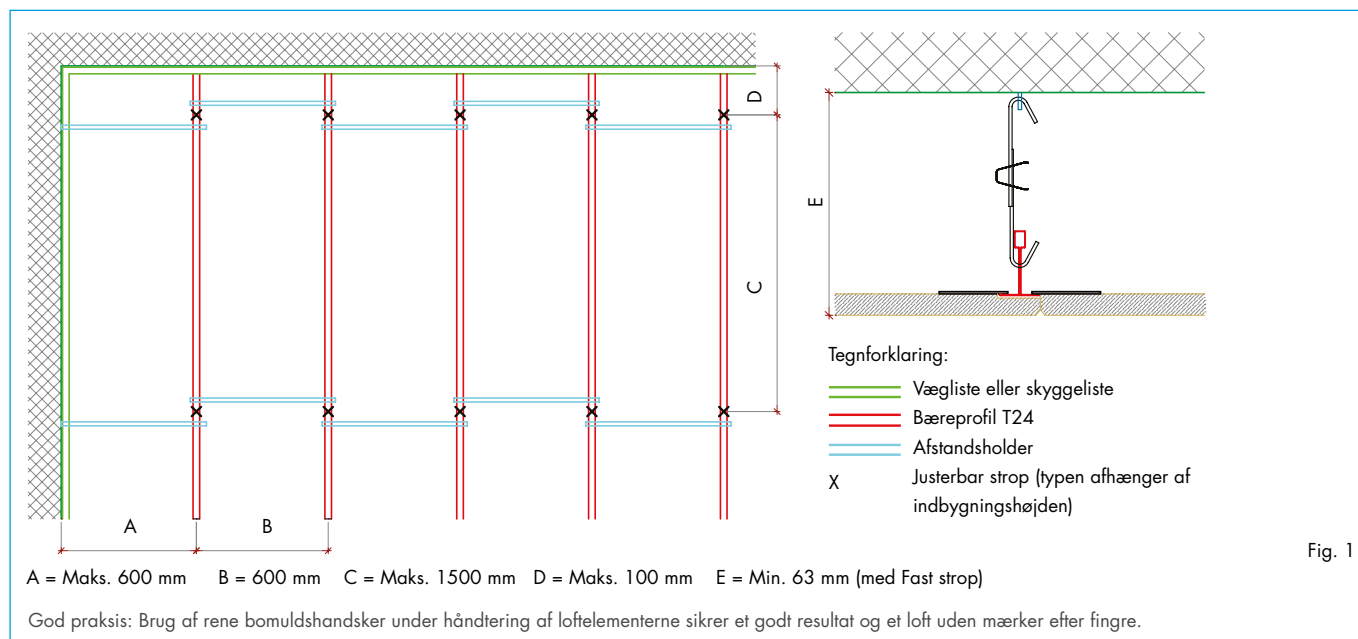
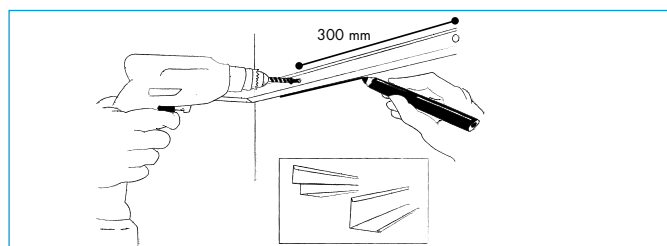
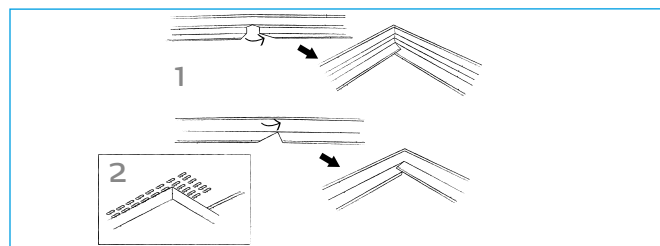

Fig. 1



AFMÆRKNING OG VÆGLISTER

- Mærk væglisternes placering af på vægge og søjler i forhold til den ønskede lofthøjde.
- Monter væglisterne med en c/c-afstand på maks. 300 mm. Vælg befæstigelse efter underlag.



HJØRNER

- Indvendige hjørner (1): Skær hjørnerne i en falsk gering, hvor enderne overlapper hinanden, medmindre andet er angivet. Afslut evt. med en hjørnedækkappe.
- Udvendige hjørner (2): Skal altid skæres i gering. Afslut evt. med en hjørnedækkappe.

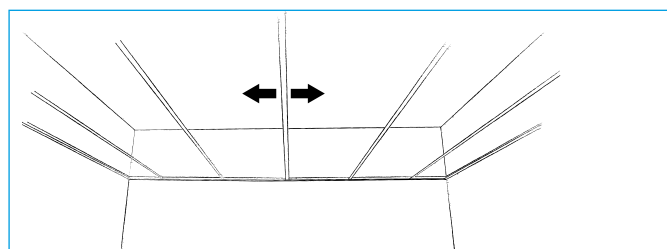

LOFTINDELING

- Del loffluden ind fra midten af rummet eller i henhold til loftplanen.
- Placeringen af lysarmaturer og ventilationsenheder vil påvirke loftinddelingen.
- Monter den første bæreprøfil maks. 600 mm fra væggen. De andre bæreprøfiler skal monteres med en c/c-afstand på 600 mm (baseret på modul 600).

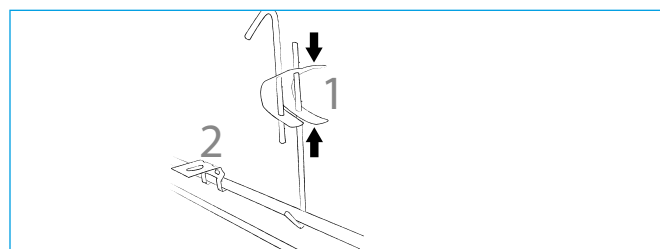

STROPPE

- Monter justerbare stropper (1) med øjeskruer eller lignende sikkert fastgjort til den primære konstruktion.
- Faste stropper (2) fastgøres til loftet med passende befæstigelse.
- Monter den første strop maks. 100 mm fra væggen. De øvrige stropper skal monteres med en c/c-afstand på maks. 1500 mm.
- Hvis belastninger fra lysarmaturer etc. skal bæres af loffluden, skal der foretages yderligere opstropning.
- Se afstande på figur 1.

MONTERINGSVEJLEDNING 600 x 600 mm modul

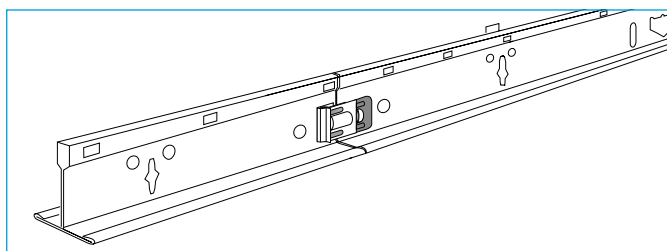

BÆREPROFILER

- Monter bæreprøfilerne parallelt, og således at slidserne kommer til at sidde direkte over for hinanden.
- Saml bæreprøfilerne i længderetningen, ved at klikke dem sammen.
- Skær profilerne til i længden med en pladesaks, nedstryger eller afkordersav med specialklinge.
- Sørg for, at der sidder en strop mellem bæreprøfiliernes endesamlinger og brandudstansningen.

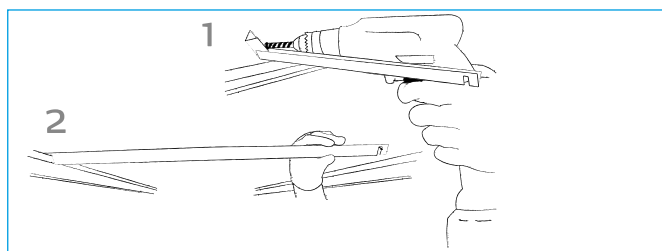

AFSTANDSHOLDERE

- Første bæreprøfil langs den ene væg rettes op og fikses ved hjælp af tildannede afstandsholdere, som skrues fast til væggen (1).
- Monter de øvrige afstandsholdere (2).
- OBS! Ved anvendelse af 50 mm faste stropper skal afstandsholdere monteres samtidig med bæreprøfiliernes (ellers kan afstandsholderne ikke monteres).

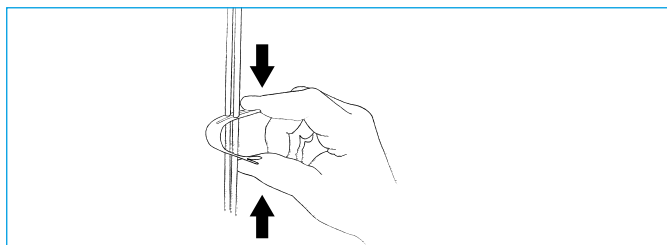

JUSTERING

- Kontrollér, at alle profiler er korrekt rettet ind, når hele bæresystemet er monteret.
- Juster stropperne, så de er stramme, og lofffladen er plan.

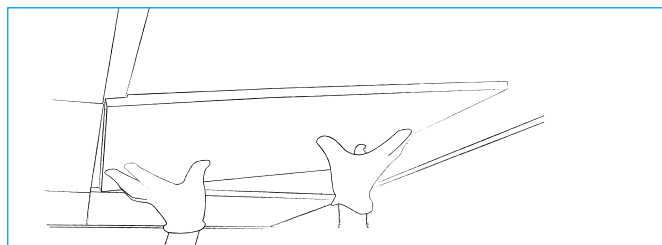

MONTAGE

- Bær altid rene bomuldshandsker ved håndtering af loftpladerne.
- Monter elementerne ved at løfte „han“-siden op over den ene bæreprøfil, skub derefter „hun“-siden ind på plads på den modstående bæreprøfil, og sænk „han“-siden ned på den første bæreprøfil.
- Kontrollér, at alle kameslag hviler på bæreprøfilen.

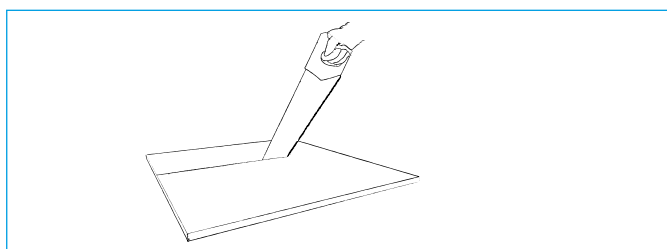

TILDANNELSE

- Tildan elementerne fra forsiden med en fintandet sav.
- Hvis der er monteret kameslag, hvor elementet skal skæres, skal de først fjernes.
- Tag fat i beslaget med en tang, og vrid det forsigtigt af.
- Et nyt kameslag kan trykkes på plads med en kameslagstang, som kan fås hos Knauf Danoline.

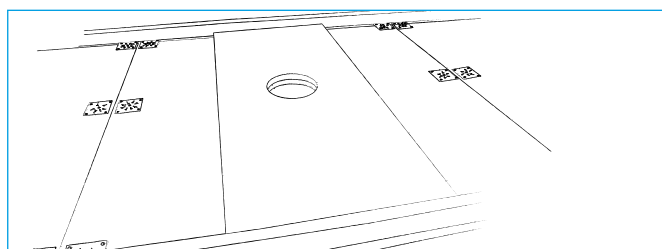

INDBYGNINGER

- Ved mindre enheder (op til 3 kg) kan en aflastningsplade af tilstrækkelig styrke monteres bag Contur-elementet.
- Aflastningspladen skal gå helt ind i bæreprøfiliernes, så vægten overføres til disse.
- Den samlede vægt bør ikke være større end 3 kg for hver m² lofflade. Hvis belastningen er større end 3 kg/m², skal der anvendes yderligere opstropning
- Enheder over 3 kg bør monteres selvstændigt, så de ikke belaster lofffladen.

DETAJER



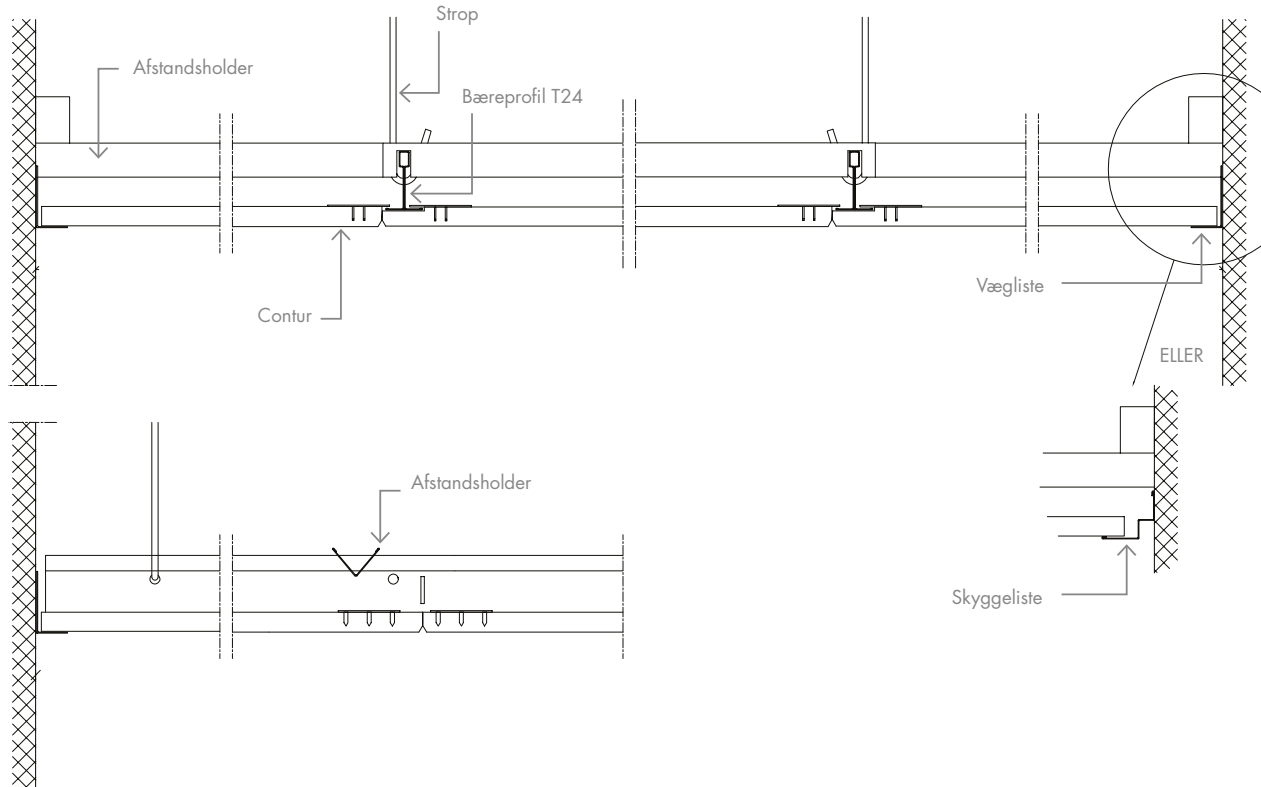



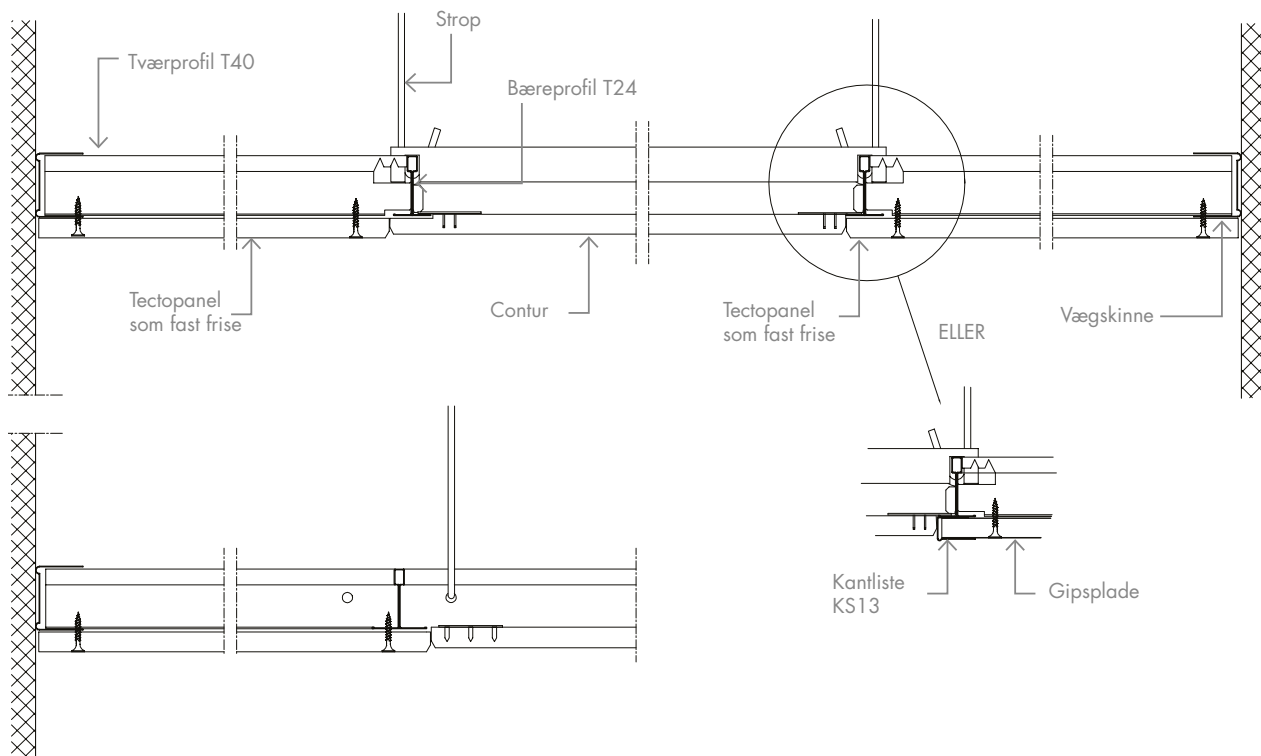



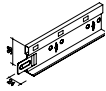
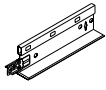

CONTUR I SKINNESYSTEM S24 DIREKTE TIL VÆG

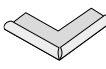
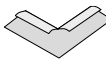

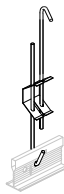
CONTUR I SKINNESYSTEM S24 MED FAST FRISE

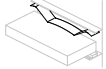

TILBEHØR

PRODUKTNAVN		SAP NR.	B x L x H (mm)
Bæreprofil T24		467385	24 x 3700 x 38
Tværprofil T40 (galvaniseret)		316299 316297	40 x 600 x 38 40 x 1200 x 38
Afstandsholder		510647	600
Vægliste type MIE2024		434023	20 x 3000 x 24
Skyggeliste type MS10		316330	19+11 x 3000 / 13+19
Udvendigt hjørne- dækkape		109100 172920	til 24 mm vægliste til 19 mm vægliste
Indvendigt hjørne- dækkape		109102 172921	til 24 mm vægliste til 19 mm vægliste
Vægskinne		316346	32 x 3000 x 41
Fast strop		431912 316304 316302	50 80 100
Justerbar strop Størrelsesspecifica- tionen angiver min. og maks. interval		469861 469868 469872 469876 469878 469880 469881	165 - 280 315 - 580 510 - 970 630 - 1210 755 - 1460 900 - 1750 1020 - 1990
Kambeslagstang		198353	-
Kambeslag		198364	40 x 40 x 1/11
Kambeslag		198365	40 x 40 x 1/10
Vægfjeder		108961	-
Låseclips		113734	-
Reparationssæt Hvid maling til færdigmalede lofter		198956	100 ml NCS 0700

DANOPOR

Ekstra lydabsorberende og -reducerende indlæg.

Mineraluldsmateriale i forseglede plastposer.

Ingen risiko for støvpartikler.

STØRRELSER

600 x 600 x 25 mm

600 x 600 x 50 mm



EGENSKABER

GARANTI

Knauf Danolines kvalitetsgaranti

Hos Knauf Danoline er vi stolte over vores evne til konstant at levere gipsbaserede, akustiske løsninger af høj kvalitet til fordel og glæde for vores kunder og slutbrugere.

Hos Knauf Danoline leverer vi konsekvent, hvad vi lover.

- Produkter, der fremstilles i overensstemmelse med de højeste internationale kvalitets-standarder og er garanteret fri for produktionsfejl i 5 år.
- Produkter og systemer, som kan klare de strengeste globale brandtest, akustiske test og strukturtest. 30 års garanteret brandbeskyttelse og akustisk virkning.
- Løsninger, som giver design-, indeklima- og bæredygtighedsværdi.
- Service af høj kvalitet og teknisk support garanterer opdateret rådgivning og hjælp, uanset hvilke behov du har.
- Samme service til alle.
- Hurtig reaktion på alle kunders forespørgsler.

Knauf Danoline har været i byggebranchen i mere end 50 år, og takket være vores know-how og tilknytning til Knauf-koncernen har vi den viden og kapacitet, som sikrer fleksibilitet i vores produktion, indsigt i kravene på markedet for byggematerialer og grundlaget for yderligere udvikling.

Knauf Danoline har som mål konstant at fremtidssikre produktsortimentet, og ved hjælp af årlige produktevalueringer og produktoptimeringsprojekter i R&D kan Knauf Danoline tilbyde fleksible løsninger, der passer til markedets forskellige behov, mens den iboende evne til at holde i en menneskealder bevares. På den måde kan Knauf Danoline konsekvent levere:

- Løsninger med nem rengøring, som bevarer akustik- og indeklimaegenskaberne i hele deres levetid – også efter at være blevet genmalet flere gange.
- Bæredygtige gipsløsninger, som kan holde lige så længe som bygningen.
- Klassiske, tidløse design, som bevarer den æstetiske kvalitet gennem hele brugslevetiden.

At bevare et højt kvalitetsserviceniveau over for vores kunder og andre interessenter er af afgørende betydning for vores succes og vores evne til at levere, hvad vi lover. Af den grund uddanner vi vores medarbejdere til at få indsigt i markederne og de nødvendige færdigheder og kompetencer for at sikre, at de forstår alle vores kunders behov og ønsker. Kun på den måde kan vi være sikre på, at vi konsekvent kan levere, hvad vi lover.



ANVENDELSE OG VEDLIGEHOLDELSE

God praksis: Brug af rene bomuldshandsker under håndtering af malede og foliebelagte loftelementer vil sikre et godt resultat og et loft uden mærker efter fingre.

PRODUKT-KATEGORI	DEMONTERBARE SYSTEMLOFTER	
PRODUKTER	VISONA, CONTUR, BELGRAVIA, MARKANT, PLAZA	DANOTILE
OVERFLADE	Hvidmalet	Foliebelagt
ANVENDELSE	Designet til brug under normale forhold, dvs. op til 70 % RH og 25° C, f.eks. i kontorer, institutioner og lignende steder. Belgravia, Markant, Plaza og Danotile 600x600 er testet ved 90 % RH ved 30 °C og kan anvendes under mere ekstreme forhold som f.eks. i køkkener, laboratorier og rum med hyppige og store ændringer i temperaturen og luftfugtigheden. I områder med høj luftfugtighed bør der anvendes specielle, rustbestandige skinnesystemer.	
RENGØRING	Støv fjernes med en tør støvekost eller støvsuger. Mærker kan fjernes med en fugtig klud under normal rengøring med neutrale rengøringsmidler. Genstridige mærker og mindre ridser kan tørres af og genmales.	Støv fjernes med en tør støvekost eller støvsuger. Mærker kan fjernes med en fugtig klud og eventuelt et mildt rengøringsmiddel. For at fjerne genstridige mærker, eller hvis der anvendes strenge rengøringsprocedurer, kan der anvendes skrappe rengøringsmidler. Produktet kan også tåle skrap rengøring med koncentrerede rengørings- og desinfektionsmidler med høje og lave pH-værdier (13,0 - 2,5).
REPARATION	Mere synlige skader og ridser på overfladen kan repareres ved at sparle ridserne, slibe dem med sandpapir og genmale. Til genmaling skal der bruges Knauf Danoline reparationsmaling eller lignende (som NCS 0700 eller nærmeste er RAL 9003), som skal påføres med en malerrulle. Ved overflader med Medifend bør der også bruges Medifend til genmaling. Sprøjtemaling kan ikke anbefales på perforerede produkter, da der er risiko for, at malingen bliver sprøjtet på lyddugen, hvilket vil ændre dens akustiske egenskaber.	Ridser og skader kan være svære at reparere, hvorfor det anbefales at udskifte de beskadigede plader med nye.
LAMPE-OPHÆNGNING	<p>DANOTILE: Ved størrelser op til 625 x 625 mm og en minimumstykkelse på 9 mm kan enheder op til 3 kg monteres direkte i pladen uden forstærkning. Ved større størrelser og alle størrelser i 6 mm tykkelse kan der monteres en aflastningsplade af tilstrækkelig styrke bag elementet. Aflastningspladen skal gå helt ind i bæreprøfilerne, så vægten overføres til disse. Den samlede vægt bør ikke være større end 3 kg for hver m² lofflade. Hvis belastningen er større end 3 kg/m², skal der anvendes yderligere opstropning. Enheder over 3 kg bør monteres selvstændigt, så de ikke belaster lofffladen.</p> <p>BELGRAVIA, MARKANT, PLAZA: Ved størrelser op til 625 x 625 mm (ikke i Tangent-perforering) kan enheder op til 3 kg monteres direkte i pladen uden forstærkning. Ved større størrelser og alle størrelser med Tangent-perforering kan der monteres en aflastningsplade af tilstrækkelig styrke bag elementet. Aflastningspladen skal gå helt ind i bæreprøfilerne, så vægten overføres til disse. Den samlede vægt bør ikke være større end 3 kg for hver m² lofflade. Hvis belastningen er større end 3 kg/m², skal der anvendes yderligere opstropning. Enheder over 3 kg bør monteres separat, så de ikke belaster lofffladen.</p> <p>VISONA, CONTUR: Ved mindre enheder (op til 3 kg) kan en aflastningsplade af tilstrækkelig styrke monteres bag elementet. Aflastningspladen skal gå helt ind i bæreprøfilerne, så vægten overføres til disse. Den samlede vægt bør ikke være større end 3 kg for hver m² lofflade. Hvis belastningen er større end 3 kg/m², skal der anvendes yderligere opstropning. Enheder over 3 kg bør monteres separat, så de ikke belaster lofffladen.</p>	
PRODUKT-KATEGORI	SELVBÆRENDE LOFTER	
PRODUKTER	CORRIDOR 400, CORRIDOR SWING	
OVERFLADE	Hvidmalet	
ANVENDELSE	Designet til brug under normale forhold, dvs. op til 70 % RH og 25° C, f.eks. i kontorer, institutioner og lignende steder. Corridor 400 er testet ved 90 % RH ved 30 °C og kan anvendes under mere ekstreme forhold som f.eks. i køkkener, laboratorier og rum med hyppige og store ændringer i temperaturen og luftfugtigheden.	
RENGØRING	Støv fjernes med en tør støvekost eller støvsuger. Mærker kan fjernes med en fugtig klud under normal rengøring med neutrale rengøringsmidler. Genstridige mærker og mindre ridser kan tørres af og genmales.	
REPARATION	Mere synlige skader og ridser på overfladen kan repareres ved at sparle ridserne, slibe dem med sandpapir og genmale. Til genmaling skal der bruges Knauf Danoline reparationsmaling eller lignende (som NCS 0700 eller nærmeste er RAL 9003), som skal påføres med en malerrulle. Ved overflader med Medifend bør der også bruges Medifend til genmaling. Sprøjtemaling kan ikke anbefales på perforerede produkter, da der er risiko for, at malingen bliver sprøjtet på lyddugen, hvilket vil ændre dens akustiske egenskaber.	
LAMPE-OPHÆNGNING	<p>CORRIDOR 400: Enheder med en vægt på op til 3 kg kan monteres direkte i pladen uden forstærkning. OBS! Den maksimale udskæring ved montage i midten af pladen er Ø265 mm / 265 x 265 mm. Enheder over 3 kg bør understøttes separat, så de ikke belaster lofffladen.</p> <p>CORRIDOR SWING: Loflpladen må ikke bære vægt fra andre installationer.</p>	

ANVENDELSE OG VEDLIGEHOOLD

God praksis: Brug af rene bomuldshandsker under håndtering af malede og foliebelagte loft- og vægelementer vil sikre et godt resultat og et loft uden mærker efter fingre. Forsigtig håndtering af de ubehandlede

plader vil forhindre skader og urene overflader inden maling og derved sikre et godt slutresultat.

PRODUKT-KATEGORI	FASTMONTEREDE LOFTER OG VÆGBEKLÆDNINGER			
PRODUKTER	DANOPANEL, DANOløft	DESIGNPANEL, TECTOPANEL, SOLOPANEL, STRATOPANEL	CONTRAPANEL, ADIT	KINOPANEL, AMFIPANEL
OVERFLADE	Hvidmalet	Ubehandlet	Foliebelagt	Sortmalet
ANVENDELSE	<p>Designet til brug under normale forhold, dvs. op til 70 % RH og 25° C, f.eks. i kontorer, institutioner og lignende steder.</p> <p>DESIGNPANEL, TECTOPANEL, DANOløft: Panelerne er testet ved 90 % RH ved 30° C og kan anvendes under mere ekstreme forhold som f.eks. i køkkener, laboratorier og rum med hyppige og store ændringer i temperaturen og luftfugtigheden. I områder med høj luftfugtighed bør der overvejes brug af rustbestandige skinnesystemer og holdbare, rengøringsvenlige overfladebehandlinger.</p>		<p>CONTRAPANEL: Udviklet til brug i sportshaller og lignende steder, hvor forholdene normalt ikke overstiger 70 % RH og 25° C.</p> <p>ADIT: Panelerne er special-fremstillet og designet til brug under normale forhold, dvs. 70 % relativ luftfugtighed og 25° C, som f.eks. kontorer, institutioner og lignende lokaler, medmindre andet angivet.</p> <p>Adit og Contrapanel er testet ved 90 % RH ved 30° C og kan anvendes under mere ekstreme forhold med hyppige og store ændringer i temperaturen og luftfugtigheden.</p>	
RENGØRING	<p>Støv fjernes med en tør støvekost eller støvsuger. Fjernelse af mærker afhænger af den anvendte maling, selvom en fugtig klud ved normal rengøring med neutrale rengøringsmidler normalt er tilstrækkeligt til at fjerne mindre mærker. I tilfælde af vanskelige mærker, eller hvis der opstår tvivl, henvises til malingproducentens anbefalinger.</p> <p>CONTRAPANEL: Støv fjernes med en tør støvekost eller støvsuger. Mærker kan fjernes med en fugtig klud under normal rengøring med neutrale rengøringsmidler. På uopererede plader kan der om nødvendigt anvendes skrappe rengøringsmidler for at fjerne genstridige mærker, eller hvis det kræves i henhold til rengøringsprocedurerne.</p>			
REPARATION	<p>Mere synlige skader og ridser på overfladen kan reparerer ved at spartle ridserne, slibe dem med sandpapir og genmale. Til genmaling skal der bruges Knauf Danoline reparationsmaling eller lignende (som NCS 0700 eller nærmeste er RAL 9003), som skal påføres med en malerrulle. Ved overflader med Medifend bør der også bruges Medifend til genmaling. Sprøjtemaling kan ikke anbefales på perforerede produkter, da der er risiko for, at malingen bliver sprøjtet på lyddugen, hvilket vil andre dens akustiske egenskaber.</p>	<p>Malingen skal påføres med en malerrulle. Brug samme maling, som der blev valgt til den oprindelige overfladebehandling. Ved overflader med Medifend bør der også bruges Medifend til genmaling. Sprøjtemaling anbefales ikke på perforerede produkter, da der er stor risiko for, at malingen bliver sprøjtet på lyddugen, hvilket vil forringe dens akustiske egenskaber.</p>	<p>Ridser og skader kan være svære at reparere, hvorfor det anbefales at udskifte de beskadigede elementer med nye.</p>	<p>Til genmaling skal der bruges Knauf Danoline reparationsmaling eller lignende (som NCS S9000-N), som skal påføres med en malerrulle. Ved overflader med Medifend bør der også bruges Medifend til genmaling. Sprøjtemaling kan ikke anbefales på perforerede produkter, da der er risiko for, at malingen bliver sprøjtet på lyddugen, hvilket vil andre dens akustiske egenskaber.</p>
LAMPE-OPHÆNGNING	<p>Pladen må ikke bære vægt fra andre installationer. Lette enheder på op til 3 kg/m² kan ophænges, forudsat at de kan aflastes til forskallingen, som skal kunne bære den fulde vægt.</p>	<p>Lette enheder på op til 3 kg kan ophænges ved hjælp af passende befæstigelse. Enheder over 3 kg skal aflastes til forskallingen, som skal kunne bære den fulde vægt.</p>	<p>CONTRAPANEL: Lette enheder på op til 3 kg kan ophænges ved hjælp af passende befæstigelse. Enheder over 3 kg skal aflastes til forskallingen, som skal kunne bære den fulde vægt.</p> <p>ADIT: Pladen må ikke bære yderligere vægt fra andre installationer.</p>	<p>Pladen må ikke bære yderligere vægt fra andre installationer.</p>
PRODUKT-KATEGORI	DESIGNELEMENTER			
PRODUKTER	CURVEX		MITEX	
OVERFLADE	Ubehandlet		Ubehandlet	
ANVENDELSE	Udviklet til at skabe organiske væg- og lofformer, f.eks. i kontorer, institutioner og lignende steder under normale forhold, dvs. op til 70 % RH og 25° C.		Udviklet til at skabe væg- og lofformer med stilrene kanter, f.eks. i kontorer, institutioner og lignende steder under normale forhold, dvs. op til 70 % RH og 25° C.	
RENGØRING	Afhængigt af den valgte overfladebehandling.			
REPARASJON	Afhængigt af den valgte overfladebehandling.			
LAMPEOPHÆNGNING	Panelerne er specialfremstillet og må ikke bære vægt fra andre installationer, medmindre andet angivet.			

TRANSPORT- & OPBEVARINGSGUIDE

Inden montagen finder sted, skal Knauf Danoline loft- og vægprodukter opbevares et rent og tørt sted med temperatur mellem 0°C og 50°C og relativ luftfugtighed på max. 70%. Produkterne må ikke udsættes for unormale forhold.

Under transport og opbevaring af Knauf Danoline produkter anbefales det, at de bliver:

- placeret på et plant underlag
- opbevaret indendørs
- beskyttet imod direkte fugt
- beskyttet imod slag og stød
- åbnet forsigtigt uden beskadigelse af produkterne
- opbevaret ved luftfugtighed under 70%
- opbevaret ved temperaturer under 50°C

Under transport af Knauf Danoline produkter anbefales det ikke at stable mere end 2 paller oven på hinanden.

Under opbevaring af Knauf Danoline produkter anbefales det ikke at stable mere end 3 paller oven på hinanden.

