

## K761U-A01.bg

Инструкции за монтаж 01/2019

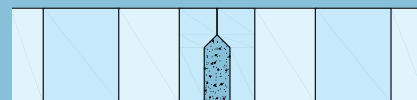

## Cleaneo UFF

### Инструкции за монтаж

Cleaneo Classic

# Съдържание

<b>Въведение</b>	
<b>Общи указания</b> .....	3
Указания за употреба .....	3
Правни бележки .....	3
Квалифициран персонал .....	3
Предназначение на продуктите и системите .....	3
<b>Встъпителни бележки</b> .....	4
UFF кант .....	4
Кнауф инструменти .....	4
<hr/>	
<b>Монтаж</b>	
<b>Монтаж на плоскости</b> .....	5
Схема за поставяне .....	5
Подреждане на плоскостите .....	6
Закрепване на плоскостите .....	7
<hr/>	
<b>Фугиране</b>	
<b>Работни стъпки</b> .....	8
Почистване на фугите .....	8
Запълване на фугите .....	8
Отстраняване на излишния материал и шлайфане .....	8

## Указания за употреба

### Бележки за документа

Тези инструкции за монтаж служат като помощно средство при монтажа на плоскости Knauf Cleaneo Akustik UFF. Те съдържат информация за доставката, правилен професионален монтаж, както и за тестване и проверка на продукта, когато е необходимо. Съдържащите се данни и спецификации, конструктивни варианти, детайли и посочени продукти се основават, освен ако не е посочено друго, на валидните към датата на публикуването технически документи, както и на приложимите стандарти. Освен това се вземат предвид конструктивните и статичните изисквания и тези, свързани със строителната физика (пожароустойчивост и шумоизолация), когато е необходимо.

### Препратки към други документи

- Техническа брошура за системата D12.bg Кнауф акустични тавани Cleaneo Akustik
- Технически лист за продукта K761U.bg Cleaneo Akustik UFF
- Технически лист за продукта K533.bg Cleaneo Caps

## Правни бележки

### Инструкции за безопасност

Това ръководство за монтаж съдържа инструкции, които трябва да се спазват, за да се гарантира личната Ви безопасност и да се избегнат материални щети.

#### Внимание

Посочва потенциално вредна ситуация. Ако не се избегне, безопасността на персонала за монтаж или крайния потребител може да се наруши и/или е възможно да се стигне до повреда на продукта или увреждане околната среда.

## Квалифициран персонал

Съответните действия, свързани с продукта/системата и описани в настоящите насоки, могат да се извършват само от персонал с подходяща квалификация. Инструкциите за безопасност и предупреждения трябва да се спазват. За квалифициран персонал се счита този, който въз основа на своето обучение и опит е в състояние да идентифицира рисковете и да избягва потенциални опасности при работа с тези продукти/системи.

## Предназначение на продуктите и системите

Моля, спазвайте следното:

#### Внимание

Продуктите/системите на Knauf могат да се използват само в случаите на приложение, както е посочено в документацията на Knauf. Ако се използват продукти или компоненти на трети лица, те трябва да са препоръчани или одобрени от Knauf. Безупречното приложение на продуктите/системите предполага подходящ транспорт, съхранение, монтаж и поддръжка.

### UFF кант

Кантовете на плоскостите Cleaneo UFF са заводски грундирани и скосени.

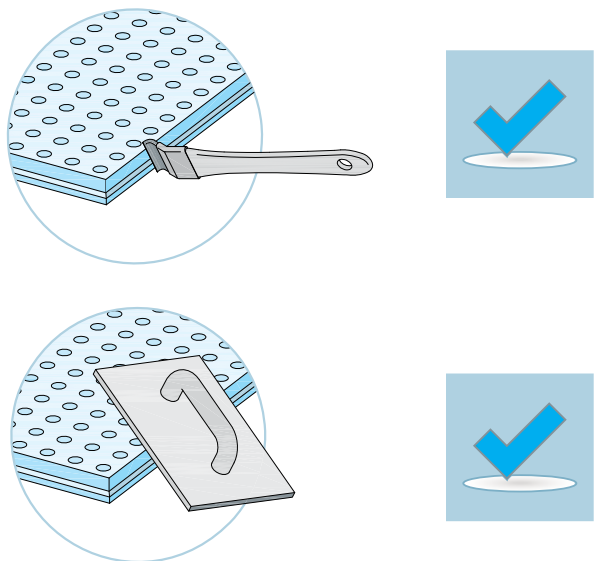

Специалният дизайн на канта на плоскостите Cleaneo UFF дава възможност за лесен и прецизен монтаж на перфорирани плоскости с непрекъсната перфорация.

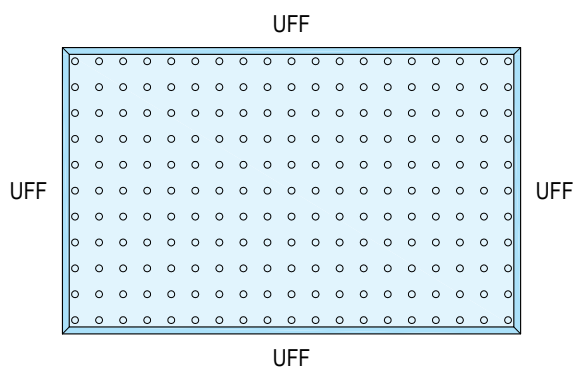

### Кнауф инструменти

Работни стъпки	Инструмент	Опаковъчна единица	Артикулен номер
Рязане на плоскостите	Макетен нож с трапецовидни ножчета	1 брой	069933
	Ренде за чело	1 брой	004629
Фугиране	Монтажен пистолет за JetFiller	1 брой	447551
	Презареждащ тръбен адаптер с накрайник за монтажен пистолет	1 брой	004707
	Cleaneo шпакла	1 брой	073961
	Cleaneo мистрия с отвори	1 брой	073962
Инструменти за шлифване	Ръчен шлайфер	1 брой	004700
	Мрежа за ръчен шлайфер P80	-	-
	Мрежа за ръчен шлайфер P120	-	-
	Мрежа за ръчен шлайфер P180	-	-

#### Схема за поставяне

##### Внимание

Отрязаните плоскости могат да се завъртат на 180° и да се ползват в следващия ред. Това ще намали отпадъците от рязане на строителния обект.

Изображение 1: Схема на поставяне

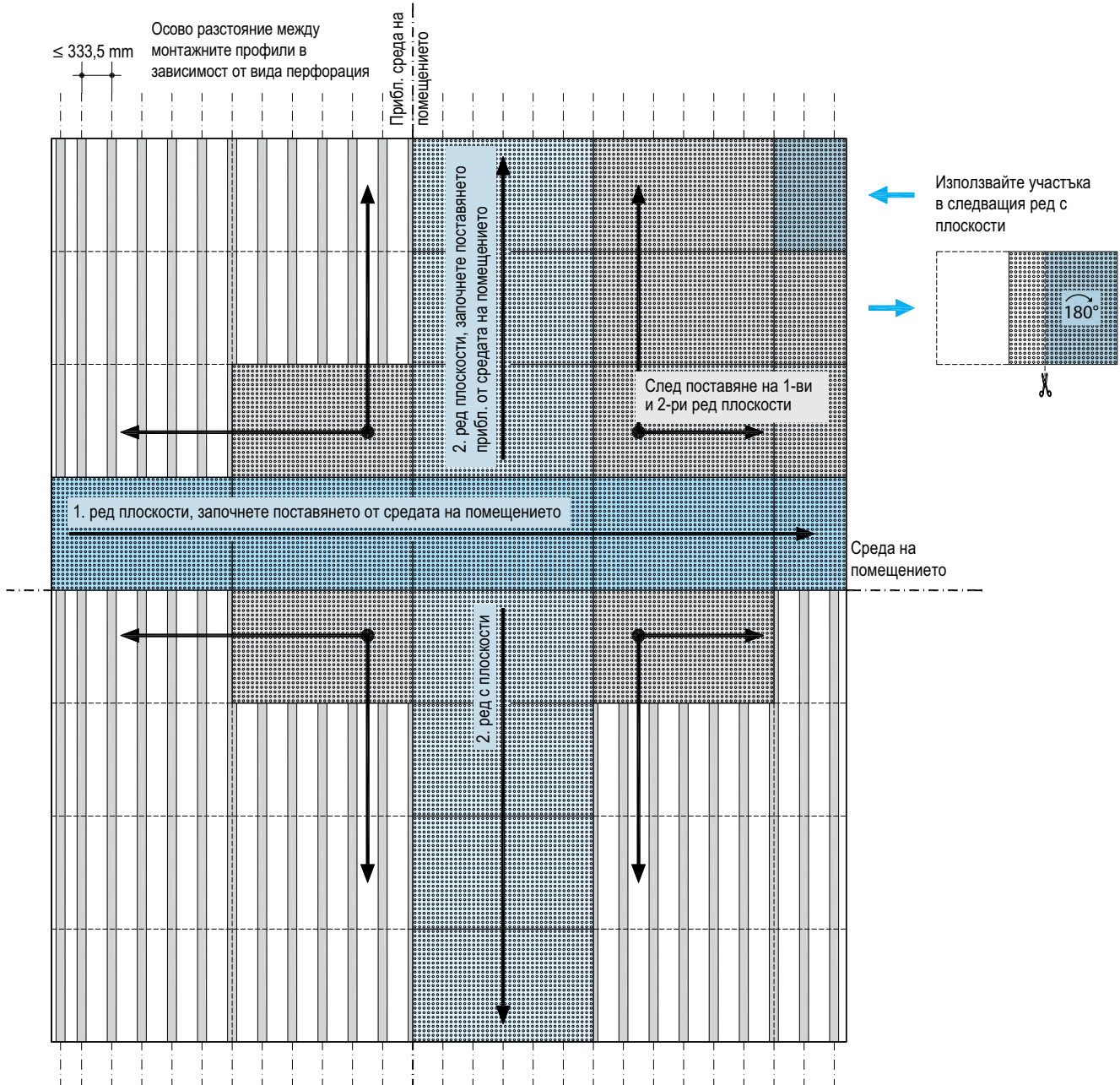

### Подреждане на плоскостите

Плоскостите Cleaneo UFF се монтират с фуга на кръст. Кантовете на плоскостите Cleaneo UFF с подредена/разместена перфорация са маркирани в червено и синьо.

**Внимание** По време на монтажа винаги подреждайте червените маркировки към сините (по късата и дългата страна на плоскостите).

Изображение 2: Маркировки на Cleaneo UFF

UFF плоскости

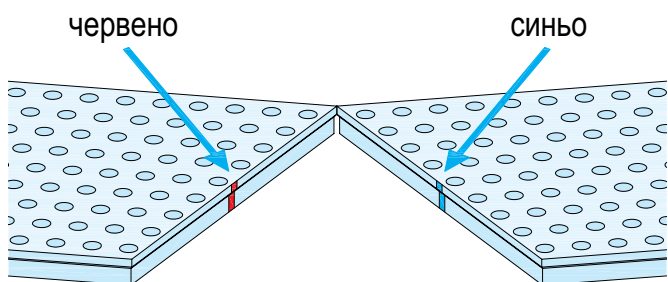

1. Подравнете и фиксирайте водещата корда в средата на помещението в посоката на поставяне.
2. Подравнете първия ред с плоскости по кордата и ги фиксирайте към конструкцията.
3. Следващите редове с плоскости монтирайте според схемата за монтаж, вж. изображение 1 на страница 5.

Изображение 3: Проверяване на перфорациите

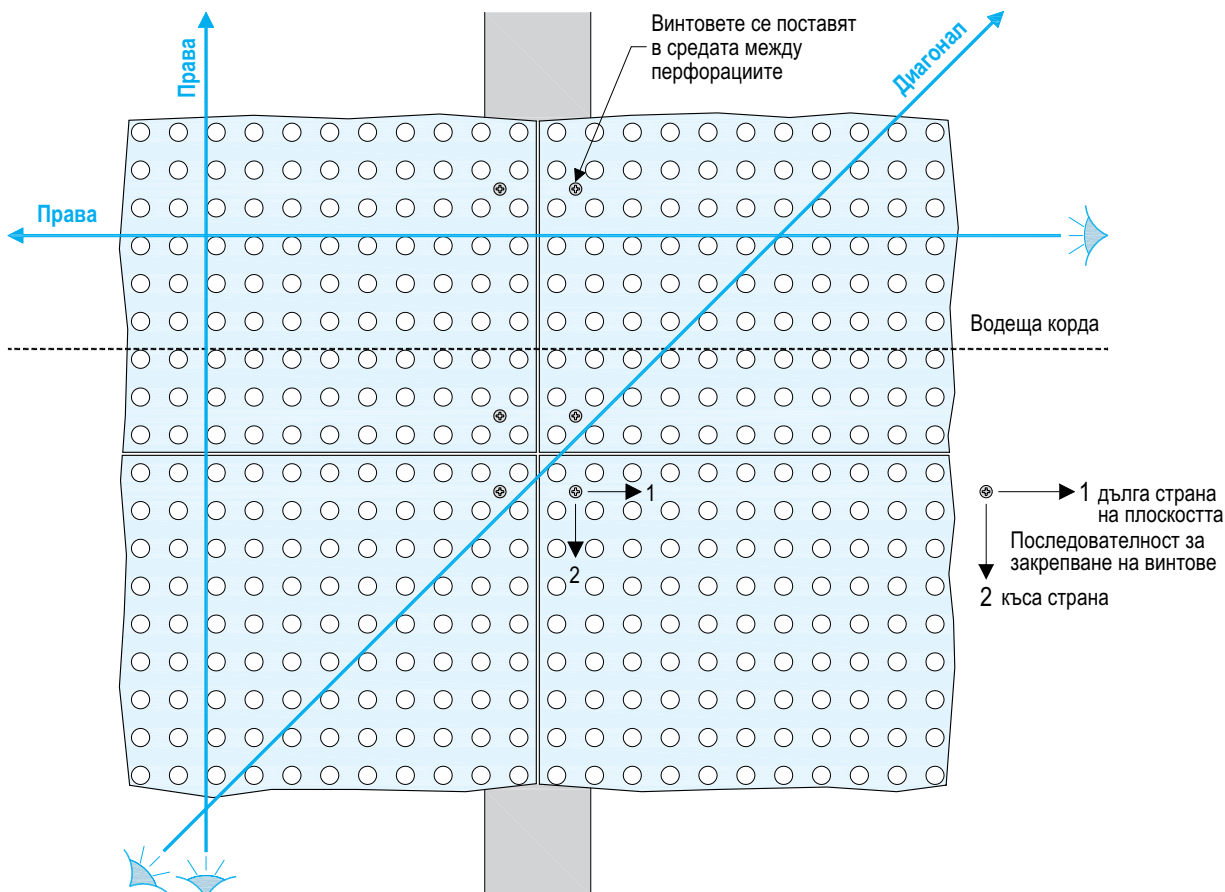

## Закрепване на плоскостите

**Внимание** За монтажа се препоръчва екип от 3 човека.

### Алтернатива 1: Винтове SN за перфорирани гипсови плоскости Cleaneo Akustik

1. Закрепете Cleaneo UFF плоскостите с винтове SN 3.5 x 30 към металната конструкция от профили CD 60/27, вж. изображение 4.

Изображение 4: Закрепване на плоскостите с SN винтове за перфорирани гипсови плоскости

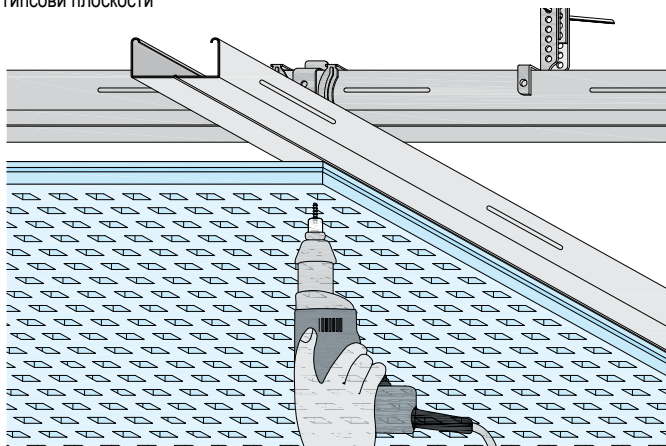

2. Разстоянието между центровете на винтовете е 170 mm. Притиснете плоскостите здраво към монтажните профили по време на завинтване.
3. Започнете закрепването от ъгъла, където плоскостта граничи с вече монтираните плоскости.
4. Фиксирайте първо дългата страна, след което и късата страна.

### Алтернатива 2: Cleaneo Caps

**Внимание**

Могат да се използват само в помещения с нормални климатични условия. Относителната влажност на въздуха в помещението може само за кратко да превиши ниво от 65%. Капсите Cleaneo Caps не са изчислени за динамични натоварвания (напр. удар с топка, променливо ветрово натоварване).

1. Изберете Cleaneo Caps, подходящи за конкретния вид перфорация. Капсите Cleaneo Caps са налични за следните типове перфорация:

- Стандартна кръгла перфорация 8/18 R
- Стандартна кръгла перфорация 10/23 R
- Стандартна кръгла перфорация 12/25 R
- Стандартна квадратна перфорация 12/25 Q

2. Поставете капсите Cleaneo Caps в една равнина с повърхността на плоскостите, вж. изображение 5.

Изображение 5: Монтаж на Cleaneo Caps

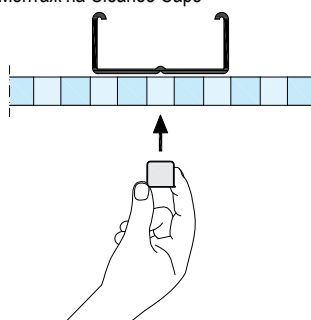

3. На фугата при дългата страна се препоръчва изборът на втория ред перфорация. Cleaneo Caps 8R и 12Q винаги да се монтират във втория ред перфорации (по дългата и късата страна на плоскостта).

При използване на капси Cleaneo Caps 8R е необходим монтаж на профил CD 70/27 върху фугите на късата страна на плоскостта, вж. изображение 6.

Изображение 6: Монтаж на профил CD 70/27 при фуга на късата страна на плоскост с перфорация 8/18 R

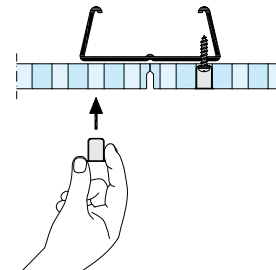

При използване на капси Cleaneo Caps 12Q са необходими два монтажни профила CD 60/27 върху фугите на късата страна на плоскостта, вж. изображение 7.

Изображение 7: Два профила CD 60/27 при фуга на късата страна на плоскост с перфорация 12/25 Q

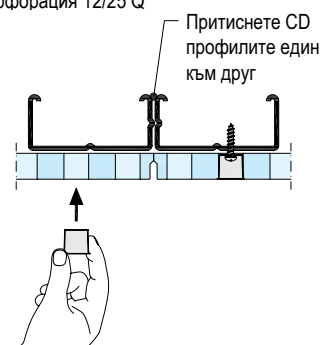

4. Поставете Cleaneo Caps във всеки монтажен профил на разстояние  $\leq 170$  mm, вж. изображение 8.

Изображение 8: Закрепване на плоскости с капси Cleaneo Caps

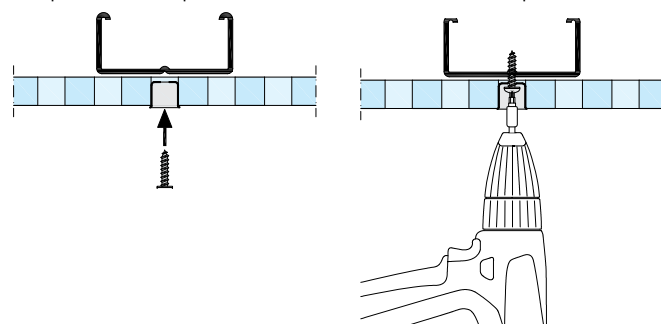

**Бележка**

Използвайте само приложените винтове и крайници. Избягвайте претягане на винтовете, в противен случай ще се редуцира якостта на изтръгване.

5. Притискайте плоскостите здраво върху металната конструкция по време на завинтване.
6. Започнете закрепването от ъгъла, където плоскостта граничи с вече монтираните плоскости.
7. Закрепете първо дългата страна и след това и късата страна.

### Препоръки

Използвайте акумулаторен шуруповерт с опция за настройка на въртящия момент (ако въртящият момент е прекалено висок или натискът е твърде голям, възможно е да се получи претягане на винта или отчупване на ръба на плоскостта).

### Почистване на фугите

#### Внимание

Водата не е подходяща за свързване на прах, тъй като увеличава вероятността от образуване на пукнатини.

1. След завършване на монтажа на плоскостите почистете фугите от прахови частици със суха четка, изображение 9.

Изображение 9: Почистване на фугите

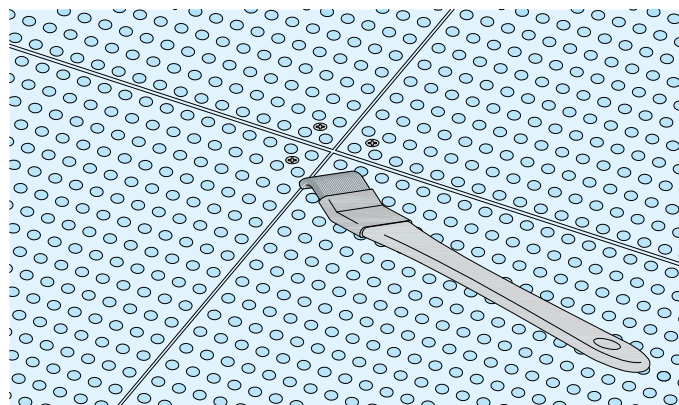

2. Ако е необходимо, грундирайте с дълбокопроникващ грунд на Кнауф (напр. в случай на голямо образуване на прах по време на поставяне на плоскостите).

### Запълване на фугите

Използвайте презареждащ тръбен адаптер с накрайник за Uniflott или монтажния пистолет за JetFiller.

1. Изрежете пластмасовата дюза така, че да съответства на широчината на фугата.
2. Запълнете фугите напълно с Uniflott или JetFiller, вж. изображение 10.

Изображение 10: Запълване на фугите

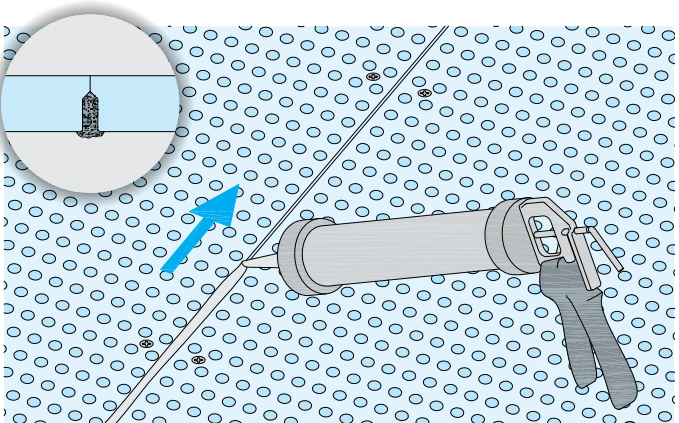

### Отстраняване на излишния материал и шлайфане

1. Отстранете излишния материал след стягане на фугиращата маса със специалната Сleaneo шпакла и оставете приблизително 1 до 2 mm изпъкнал материал, вж. изображение 11.

Изображение 11: Отстранете излишния материал

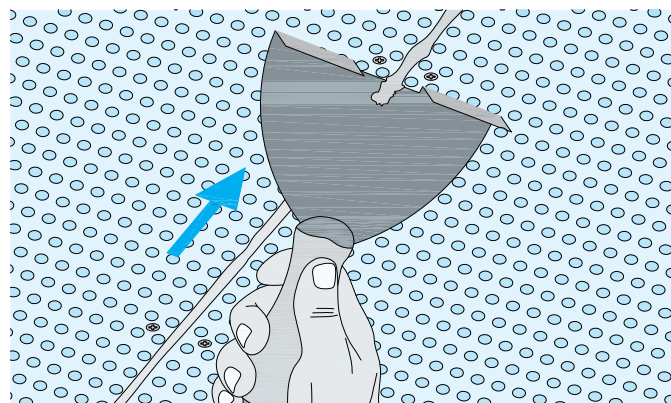

2. Преди фугиращият материал да се е втвърдил напълно изчистете запълнените фуги с Сleaneo шпакла чрез лек натист и под малък ъгъл на инструмента.
3. Запълнете и главите на винтовете, за предпочитане използвайте Сleaneo мистрия с отвори, вж. изображение 12.

Изображение 12: Запълване на главите на винтовете

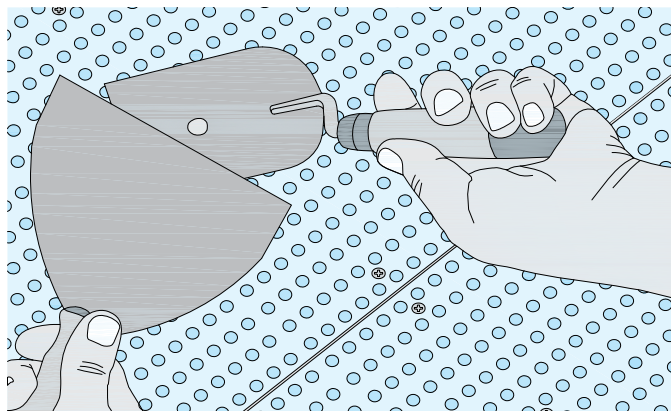

4. Изшлайфайте излишния материал гладко и равномерно след втвърдяване.

Tel.: 0700 300 03

www.knauf.bg

info@knauf.bg

Издание: 2019 г.

Кнауф България ЕООД, ул. Ангелов връх 27, 1618 София, тел.: 0700 300 03, факс: 02/ 426 50 84

**Конструктивните, статическите и строително-физичните качества на системите Кнауф са гарантирани само при изключителното използване на Кнауф системни компоненти или изрично препоръчани от Кнауф продукти.**

Правото на технически промени е запазено. Валидно е съответното актуално издание. Нашата гаранция се отнася само за безупречното качество на нашия материал. Конструктивните, статичните и строителнофизическите качества на системите Кнауф могат да бъдат постигнати при употребата на отделни компоненти или други продукти, само при изричното одобрение на Кнауф България ЕООД. Данните за разход, количество и изпълнение са практически стойности, които в случаи на отклонения от зададените условия не могат да се прилагат направо. Всички права са запазени. Промени, издаване и фотомеханични копия, включително във вид на извадки, само с изрично разрешение от фирма Кнауф България ЕООД.