

KNAUF



***SOLUTIONS
MINÉRALES***



Build on us.

Sommaire

Découvrez de nouvelles innovations	4 – 5
Réseau de production	6 – 7
Solutions acoustiques pour tous les espaces	8
Réaction au feu	9
Intérieurs sains	10
Confort visuel	11
Bureau	12 – 13
Éducation	14 – 15
Commerces	16 – 17
Loisirs	18 – 19
Santé & Hygiène	20 – 21
Transport	22 – 23
Design	24 – 43
MINERAL Baffle Element	26 – 27
MINERAL Baffle Element Arc	28 – 29
MINERAL Baffle Line L / N	30 – 31
MINERAL Sonic Element	32 – 33
MINERAL Sonic Line Arc	34 – 35
MINERAL Sonic Line	36 – 37
MINERAL Wallcoustic Element	38 – 39
MINERAL Wallcoustic Line	40 – 41
FABRIC Wallcoustic Line	42 – 43

Focus : VARIOLINE	44 – 55
VARIOLINE Motif	46 – 47
VARIOLINE Metal	48 – 49
VARIOLINE Wood	50 – 51
VARIOLINE Symetra	52 – 53
VARIOLINE Colour	54 – 55
Plafond monolithique	56 – 59
ELEGANZA	58 – 59
Gamme ADAGIO	60 – 73
ADAGIO Acoustic*	62 – 63
ADAGIO Alpha*	64 – 65
ADAGIO dB*	66 – 67
ADAGIO HD* 19 mm	68 – 69
ADAGIO HD* 30 mm	70 – 71
ADAGIO HD* 35 mm	72 – 73
Santé & Hygiène	74 – 95
MEDIGUARD Alpha	76 – 77
MEDIGUARD Acoustic	78 – 79
MEDIGUARD Plain	80 – 81
HYGENA TOPIQ Alpha 20	82 – 83
HYGENA Aquatec	84 – 85
HYGENA Alpha	86 – 87

Découvrez de nouvelles innovations

HYGENA Acoustic 15mm	88 – 89
HYGENA Plain	90 – 91
AMF THERMATEX® Aquatec	92 – 93
AMF THERMATEX® Thermaclean	94 – 95
Lisse Blanc Acoustique	96 – 129
AMF THERMATEX® Acoustic	98 – 99
AMF THERMATEX® Alpha	100 – 101
AMF THERMATEX® Alpha Colour	102 – 103
AMF THERMATEX® Alpha HD 19mm	104 – 105
AMF THERMATEX® Alpha HD 30mm	106 – 107
AMF THERMATEX® Alpha HD 35mm	108 – 109
AMF THERMATEX® Alpha ONE	110 – 110
AMF THERMATEX® dB Acoustic	112 – 113
AMF THERMATEX® Thermofon	114 – 115
TOPIQ® Alpha 15	116 – 117
TOPIQ® Alpha 20	118 – 119
ARMSTRONG PERLA OP 0.95	120 – 121
ARMSTRONG PERLA OP 1.00	122 – 123
ARMSTRONG PERLA OP 19mm	124 – 125
Antaris	126 – 127
Antaris C	128 – 129

Décor Sablé	130 – 137
AMF THERMATEX® Feinstratos	132 – 133
ARMSTRONG SAHARA	134 – 135
ARMSTRONG FERIA	136 – 137
Décor Fissuré / Perforé	138 – 145
ARMSTRONG CORTEGA	140 – 141
ARMSTRONG FINE FISSURED	142 – 143
ARMSTRONG TATRA	144 – 145
Décor Lisse Classique	146 – 149
PLAIN	148 – 149
Réaction au feu	150 – 151
Glossaire technique acoustique	152 – 153
Définition des icônes de performance technique	154 – 155



Découvrez de nouvelles innovations

AVEC LES SOLUTIONS MINÉRALES FONCTIONNELLES, NATURELLES ET DURABLES

Nous pensons que le plafond fait partie intégrante de chaque espace intérieur. Il apporte un sentiment de bien-être et de sécurité. En reliant la forme et la fonction, il sublime et protège les espaces dans lesquels nous vivons, nous travaillons, nous nous soignons et nous grandissons. Il équilibre l'acoustique et influence notre façon de penser et notre état d'esprit.

Ce sont enfin nos clients qui créent leur espace idéal en utilisant nos solutions. Pour les aider à donner vie à leurs idées les plus extravagantes, les deux fabricants de plafonds les plus reconnus au monde, Armstrong Ceiling Solutions et Knauf AMF, ont conjugué leurs forces pour offrir le meilleur de chacun à travers une seule marque, Knauf Ceiling Solutions.

Les projets spectaculaires ne peuvent devenir réalité que si les possibilités entre fonctionnalité et design vivent en harmonie. Notre nouvelle gamme de solutions minérales offre des possibilités infinies en matière de dimensions, de formes et de détails de bord pour tous les espaces.

Les dalles minérales de qualité sont fabriquées selon le procédé wet-felt, qui utilise des matières premières naturelles et durables telles que la laine minérale biosoluble, la perlite, l'argile ou l'amidon.

En associant le meilleur des deux mondes et en se basant sur sa longue expérience, Knauf Ceiling Solutions établit la norme en matière de sécurité, de confort, d'efficacité et de performance. Avec son approche multimatériaux sans limites qui vous offre un choix étendu, plus d'inspiration et plus de support, pour vous aider à trouver la solution unique que vous recherchez.

Réseau de production

Découvrez notre réseau étendu et complet

Grâce à la présence locale de treize sites de production ultramodernes dans huit pays d'Europe et d'Asie, nous sommes en mesure de fournir des solutions de plafond de haute qualité dans les délais impartis. Afin d'offrir à nos clients des processus d'approvisionnement cohérents et fiables, nous nous appuyons sur nos valeurs de production éprouvées qui répondent aux normes les plus élevées au niveau mondial en matière de qualité, d'environnement et de sécurité.



EMEA

01 Grafenau (DE)
Minéral & Ossature

02 Pontarlier (FR)
Minéral

03 Valenciennes (FR)
Ossature

04 Dreux (FR)
Ossature

05 Ferndorf (AT)
Laine de Bois

06 Rankweil (AT)
Métal

07 Antwerp (BE)
Découpe



APAC

08 Wujiang (CN)
Minéral & Ossature

09 Pune (IN)
Ossature



Solutions acoustiques pour tous les espaces

Répondez à toutes vos attentes en matière de confort acoustique avec Knauf Ceiling Solutions

Knauf Ceiling Solutions propose trois densités de dalles de plafond permettant d'obtenir une absorption élevée, une forte atténuation latérale, ou un bon équilibre entre absorption et atténuation, pour répondre aux exigences particulières de chaque espace.



Une acoustique équilibrée

La gamme standard combine intelligemment absorption acoustique et atténuation sonore, améliorant l'intelligibilité pour une meilleure efficacité des espaces de travail.

L'intelligibilité de la parole répond au besoin de compréhension de la communication verbale, qu'elle soit naturelle ou transmise par un système d'amplification, au sein d'un espace donné.

L'intelligibilité peut être exprimée comme étant la différence en décibels entre le niveau de la parole et le bruit ambiant (rapport signal sur bruit) entendu dans la position de l'interlocuteur.

Pour garantir une excellente intelligibilité, il est recommandé que cette différence à la position de l'auditeur soit de 10 à 15 dB minimum pour les personnes ayant une bonne audition et de 20 à 30 dB pour les personnes malentendantes utilisant des appareils auditifs.

Atténuation élevée

Notre gamme dB offre une excellente atténuation latérale et une bonne absorption acoustique, pour améliorer la confidentialité.

La confidentialité de la parole est une mesure permettant de définir le degré auquel une conversation ne peut être entendue.

Pour assurer une bonne confidentialité entre des espaces adjacents, il est nécessaire de se concentrer sur l'atténuation latérale du bruit d'une pièce à l'autre et sur le niveau de bruit de fond.

Absorption acoustique élevée

Les produits à haut niveau d'absorption sont recommandés lorsque la concentration est de mise. Ils améliorent considérablement le confort acoustique dans les open space, centres d'appel, etc.

La concentration peut être perturbée par différents types de bruit, tels que les voix des autres, les sonneries de téléphone, la ventilation, le clavier, les équipements, les impacts, le trafic routier et aérien...

Le bruit intrusif perturbe la concentration et doit donc être considéré comme un autre facteur clé dans la conception de l'environnement acoustique.

Performance en cas d'incendie

Protection incendie structurelle

En Europe, les structures du bâtiment doivent être protégées contre les incendies. Cela vise principalement à garantir la stabilité de la structure d'un bâtiment en cas d'incendie, pour permettre aux occupants d'évacuer les lieux et aux pompiers d'intervenir sans risquer un effondrement du bâtiment. La durée de protection requise dépend souvent de la hauteur du bâtiment et de l'emplacement au sein du bâtiment (p. ex. étage normal, sous-sol, toiture, etc.), de la présence ou non de méthodes actives de lutte anti-incendie (sprinklers, etc.) et du type de construction à protéger (poutres en acier, bois d'œuvre ou mezzanine, etc.). Dans le cas d'une protection incendie structurelle, le plafond suspendu est classifié avec le soffite et l'ensemble de la construction.

Les plafonds Knauf Ceiling Solutions ont une classification REI30 à REI120, selon le type de soffite. Des essais au feu sont régulièrement réalisés pour garantir la meilleure qualité et sécurité intégrée pour nos clients.

Réglementations de construction

Les performances de réaction au feu des plafonds suspendus sont présentées en utilisant la classification Euroclasse de réaction au feu. La plupart des produits Knauf Ceiling Solutions atteignent la classification A2-s1,d0, conformément à l'EN 13501-1. Pour plus d'informations, veuillez nous contacter ou consulter le site www.knaufceilingsolutions.com.



Intérieurs sains

Dans certains espaces intérieurs tels que les laboratoires

Il est essentiel de limiter le nombre de particules en suspension dans l'air en créant un environnement de type salle blanche à l'aide de produits certifiés conformes à la norme ISO 14644.

La gamme de plafonds Knauf Ceiling Solutions permet de répondre aux exigences les plus rigoureuses.

L'obtention d'une acoustique adéquate pour des pièces spécifiques est reconnue dans les normes LEED®, BREEAM, HQE, DGNB, WELL Building Standard.



© Frederic Schweizer

Enjeu

L'Organisation Mondiale de la Santé indique que 30 % des bâtiments neufs ou rénovés font l'objet de plaintes liées à la qualité de l'air intérieur.

De plus, la mauvaise qualité de l'air et les températures élevées ont constamment réduit la performance des employés (jusqu'à 10%).

Solution

Les plafonds Knauf Ceiling Solutions :

- Atteignent des niveaux d'émission de COV et de formaldéhyde faibles ou très faibles.
- Ont tous été classés E1 pour le formaldéhyde (meilleur résultat de test possible).
- Atteignent, pour une grande majorité d'entre eux, le niveau A+ (le meilleur niveau de performance dans le cadre du rigoureux système français d'étiquetage des COV).

Confort visuel

Enjeu

La réflexion de la lumière sur les surfaces du plafond, du sol et des murs joue le deuxième rôle le plus important pour l'éclairage général de la pièce, affectant directement le confort de travail, le bien-être et la productivité.

Solution

La prescription de plafonds à haute réflexion lumineuse contribue aux crédits LEED®, BREEAM, HQE, DGNB et Well Building Standard.

Un plafond bien conçu avec un haut degré de réflexion de la lumière :

- Améliore l'éclairage de l'espace, ce qui permet de réduire le nombre de luminaires.
- Réduit la puissance lumineuse électrique et les coûts d'entretien.
- Réduit la charge de refroidissement

Les plafonds à haute réflexion de la lumière renvoient jusqu'à 88 % de la lumière dans l'espace.

Les plafonds flottants et les flots installés au-dessus d'un lieu de travail améliorent la réflexion de la lumière pour un meilleur confort de l'utilisateur final.



© Szymon Polański



Cradle To Cradle Certified®

Le programme Cradle to Cradle Certified® a été développé pour répondre à la demande croissante des clients en matière de produits durables, la certification C2C devenant déjà une exigence pour les projets de construction aux États-Unis et en Europe. Elle ajoute de la valeur à un projet et contribue à protéger et à pérenniser notre environnement pour les générations futures en maintenant plus longtemps les ressources dans l'économie. Les produits Cradle to Cradle Certified™ sont reconnus dans les crédits LEED® et WELL Building Standard.



*Des espaces
de travail
plus
performants*

BUREAU

Au cours de sa vie, une personne passe en moyenne 90 000 heures sur son lieu de travail. Il est de notre responsabilité de rendre ces espaces plus confortables.

Il ne s'agit pas seulement de bonheur. Il s'agit du bien-être sur le lieu de travail. Le bien-être stimule la productivité. Il améliore les performances, réduit le stress et contribue à un équilibre entre vie professionnelle et vie privée qui fait ressortir le meilleur de chacun. Le design est l'un des moyens de promouvoir le bien-être sur le lieu de travail.

En tenant compte de l'esthétique, de la lumière, de l'ombre et de la répartition en zones, une conception intelligente peut transformer même le bureau paysager le plus uniforme en un espace vivant et dynamique qui équilibre l'architecture contemporaine et le design avec un confort visuel et acoustique qui améliore de façon mesurable le bien-être et le bonheur, la productivité et les performances.

Même au-delà de ces considérations, les principes que nous appliquons pour permettre un aménagement de bureaux de qualité peuvent créer des espaces de travail plus efficaces sur le plan fonctionnel. Des espaces propices à une collaboration étroite et à une concentration silencieuse, des espaces qui préservent la confidentialité des conversations ou ouvrent la voie aux discussions et aux débats, et des espaces qui favorisent la concentration tout en inspirant les employés et les visiteurs. C'est notre tâche, notre responsabilité et notre opportunité, ensemble, de créer des espaces de travail qui fonctionnent mieux.

ÉDUCATION

Un bon environnement d'apprentissage se doit de favoriser l'inspiration et la passion des enseignants pour que la transmission des connaissances soit bénéfique. Il est donc nécessaire que l'espace dans lequel ils évoluent réponde à ces critères.

Les écoles, collèges et universités sont des écosystèmes complexes, et les bâtiments qui les abritent doivent en tenir compte. Ils englobent tout, des salles de classe spécialisées aux salles d'études tranquilles, en passant par les grands auditoriums et les amphithéâtres, les studios de sonorisation et les salles communes. Chaque espace a ses propres exigences et subtilités, mais tous doivent optimiser l'expérience d'apprentissage.

En quoi cela consiste-t-il ? Il faut tenir compte du zonage architectural et de la façon dont chaque espace fonctionne individuellement et en tant que partie de l'écosystème. Il faut trouver un équilibre entre les performances acoustiques et le confort visuel - où les enseignants peuvent être entendus clairement au fond de la classe, et où les étudiants peuvent se concentrer sur leur travail.

Mais par-dessus tout, concevoir un environnement à la fois sûr, sain et serein pour créer des espaces aussi inspirants que le savoir qui s'y enseigne.



© Studio Maggi/Moreno Maggi

*Créer des
espaces qui
vous inspirent*



Façonner les espaces commerciaux

COMMERCES

De nombreux facteurs peuvent influencer un acte d'achat. L'un des principaux est l'environnement commercial et l'expérience qu'il propose.

Qu'il s'agisse d'un supermarché, d'un garage, d'une bijouterie, d'une aire d'autoroute ou d'un centre commercial, la conception d'un espace de vente fait partie intégrante de l'achat. L'espace doit être confortable, facile d'accès mais également surprenant, excitant, divertissant et séduisant.

Les matériaux, les technologies et les techniques utilisées pour créer les espaces de vente sont essentiels pour que cela se produise. Jeux d'ombres et de lumière, de couleurs, de formes ; espaces ouverts et intuitifs tout en étant acoustiquement confortables pour encourager les interactions avec les clients et rationaliser le processus de vente. Tous ces éléments jouent un rôle dans une expérience d'achat positive.

En associant la fonctionnalité et l'élégance, un bon design ne se contente pas d'insuffler une nouvelle vie aux marques dans le monde réel : il façonne une expérience de vente que les gens apprécieront, partageront et dont ils se souviendront.

LOISIRS

Le repos et la détente font partie de notre mode de vie bien qu'il soit différent pour chacun. Mais peu importe comment les gens occupent leur temps libre, leurs espaces de loisirs doivent être aussi enrichissants que leurs passe-temps.

Qu'il s'agisse de sport, de sorties au restaurant, d'un séjour à l'hôtel ou d'une sortie au cinéma, tous nos loisirs se passent dans des espaces divers. Mais tous ces espaces ont un point commun : l'exigence en matière de design et d'architecture afin de créer la bonne atmosphère.

Obtenez la bonne acoustique pour que les spectateurs se focalisent sur le film, éclairez des salles de fitness tout en conservant une performance thermique efficace et une résistance à l'humidité idéale, concevez un hôtel en mêlant conception raffinée et confort des chambres.

Pour chaque défi architectural dans les espaces de loisirs, il existe une solution pour rendre votre travail plus facile, car tout le monde mérite un peu de détente.



© Dion de Bakker

*Se sentir
comme à la maison*



Créer des espaces sûrs

SANTÉ & HYGIÈNE

Les soins de santé imposent d'énormes exigences à l'architecture, qu'il s'agisse de la salle d'attente d'un cabinet médical local ou de l'environnement intense d'un bloc opératoire. Dans chaque espace, il y a une foule de considérations essentielles à la vie.

L'élément crucial est, bien entendu, la création d'un espace propice aux soins de santé - propreté hygiénique, performance antimicrobienne, utilisation de matériaux et de technologies qui améliorent la qualité de l'air intérieur et minimisent les émissions.

Au-delà de ces exigences, il est de notre responsabilité de concevoir des environnements qui contribuent activement au processus de guérison. Compte tenu de l'importance avérée de la lumière naturelle pour le bien-être, il est impératif que nos espaces de soins soient lumineux et ouverts, avec des niveaux élevés de réflexion de la lumière qui permettent d'exploiter au mieux l'espace des fenêtres. D'un point de vue acoustique également, ces espaces doivent absorber et atténuer le bruit, le calme et la tranquillité sont nécessaires au repos et à la guérison des patients.

Enfin, les environnements de soins de santé doivent être en parfaite adéquation avec leurs objectifs, tant sur le plan fonctionnel qu'esthétique. Propres et simples, lumineux et accueillants, calmes et confortables. Tout ce qu'il faut pour permettre aux médecins de travailler et aux patients de se rétablir - et tous les ingrédients pour créer des espaces parfaits pour la guérison.

TRANSPORT

Notre monde est toujours en mouvement - des milliards de personnes voyagent de ville en ville, de continent en continent. Les bâtiments qu'ils traversent durant leur voyage doivent leur être agréables.

Des salles d'embarquement des aéroports aux halls des gares, de l'aire de restauration au quai, l'architecture des transports est un voyage. Les plafonds, les murs et les sols accompagnent les voyageurs ; ils sont la première et la dernière chose qu'ils verront dans n'importe quel endroit, les coulisses des rencontres et des séparations - et une partie cruciale du voyage.

Nous devons donc aborder ces bâtiments de manière rationnelle et émotionnelle. Ils doivent être fonctionnels pour guider les voyageurs vers les portes, les salons et les quais. Ils doivent être propres, faciles à entretenir et durables pour faire face à des millions de visiteurs chaque jour. Mais ils doivent aussi être calmes et accueillants.

À cette fin, nous devons transformer les tunnels sombres et les halls caverneux qui caractérisaient autrefois les centres de transport en espaces lumineux, ouverts et désirables, dissimulant le bruit et le passage des foules pour que les gens se sentent à l'aise. Et tout cela en utilisant le design pour faire une impression - pour créer des espaces qui font bouger les gens, physiquement et émotionnellement.



© Szymon Polański

*Une architecture qui
fait bouger les gens*



DESIGN

Dans un monde où l'image est importante, nos solutions de plafond flexibles vous inspirent pour créer un plafond sensationnel et des espaces intimes.

Un éventail infini de possibilités de conception spectaculaire avec des baffles, des îlots flottants, des absorbeurs muraux et des accessoires qui peuvent être facilement installés et déplacés sans autre modification. Des surfaces exposées qui absorbent le son pour améliorer l'acoustique, tout en réfléchissant jusqu'à 88 % de la lumière pour créer des espaces plus lumineux et économes en énergie. Et des plafonds flottants monolithiques sans joints visibles qui ajoutent couleur, forme, profondeur, échelle et rythme à la conception des bâtiments contemporains.



© Sergiy Kadulin Photography

*Créativité,
design et diversité*



© Sergiy Kadulin Photography

Systèmes de baffles
verticaux

MINERAL Baffle Element

Individuel / Groupé



LUCRON Seinerka Business Centre, Slovakia (© BoysPlayNice)

MINERAL Baffle Element est une gamme de baffles de haute performance acoustique avec une surface laminée lui donnant un aspect moderne.

- Bonne absorption acoustique : réduit les niveaux de bruit, augmente l'intelligibilité et réduit le temps de réverbération dans un espace.
- Idéalement utilisé pour fournir un niveau élevé d'absorption acoustique dans les bureaux, les centres de loisirs, les gares, les aéroports.

Build on us.

Systèmes de baffles verticaux

MINERAL Baffle Element

Individuel / Groupé

Caractéristiques	Informations détaillées							
Épaisseur (mm)		39						
Dimensions (mm)		1200 x 300 1200 x 400		1800 x 300 1800 x 400				Dimensions additionnelles sur demande
Système		Kit de suspension Option groupée Profil-U Option groupée Profil-T						
Poids		1200 x 300 : 3.8 kg / pc 1200 x 400 : 5.0 kg / pc		1800 x 300 : 5.6 kg / pc 1800 x 400 : 7.5 kg / pc				
Couleur & design								
Absorption acoustique		EN ISO 354 $\alpha_w = 0.50(MH)$ (300mm) en accord avec EN ISO 11654 Fréquence f (Hz) 125 250 500 1000 2000 4000 Baffles 1200 x 300mm 0.15 0.25 0.45 0.90 0.90 0.95 α _r Rangées de Baffles espacées 300mm NRC = 0.65 (300mm) en accord avec ASTM C 423						
Réaction au feu		Euroclasse A2-s1,d0 en accord avec EN 13501-1						
Résistance à l'humidité		90%						
Qualité de l'air								
	A+	E1	IACG					
Entretien								
Durabilité		 EC 1272/2008 Annex G						

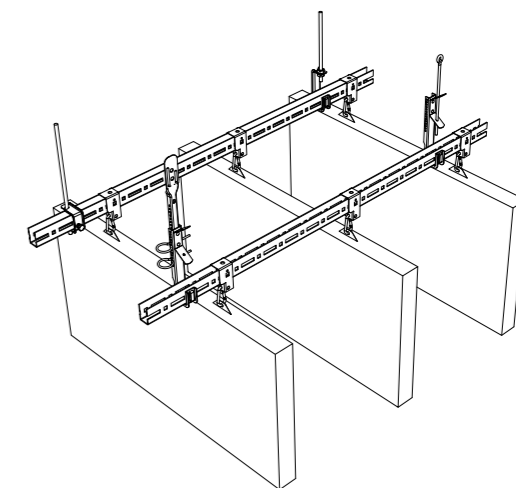
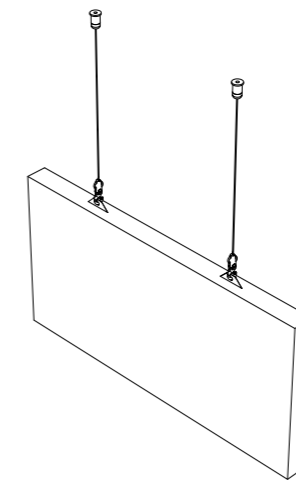

^{vi} Les options indiquées par ce pictogramme sont disponibles dans notre gamme Vario Design.
La disponibilité des produits peut varier selon les pays. Merci de nous contacter pour plus d'informations.
Pour plus d'informations et nos mentions légales, merci de consulter notre site internet.

Systèmes de baffles
verticaux

MINERAL Baffle Element Arc

Individuel / Groupé



Ivanja Reka Primary School, Croatia (© Jakub Joachim)

Avec MINERAL Baffle Element Arc, vous pouvez créer des intérieurs attrayants sans compromettre la performance acoustique, même avec des plafonds modernes à soffites apparents

- Apparence incurvée moderne
- Réduit les niveaux de bruit, augmente l'intelligibilité et réduit le temps de réverbération
- Installation individuelle ou groupée
- Idéalement utilisé pour fournir un niveau élevé d'absorption acoustique dans les bureaux, les centres de loisirs, les gares, les aéroports

MINERAL Baffle Element Arc

Individuel / Groupé

Caractéristiques	Informations détaillées															
Épaisseur (mm)		39														
Dimensions (mm)		1200 x 400 1800 x 400														
Système		Kit de suspension Option groupée Profil-U Option groupée Profil Porteur -T														
Poids		1200 x 400: 5.0 kg/pc 1800 x 400: 7.5 kg/pc														
Couleur & design		Vario Design Colours 														
Absorption acoustique		EN ISO 354 $\alpha_w = 0.50(MH)$ (300mm) en accord avec EN ISO 11654 Fréquence f (Hz) <table border="1"> <tr> <td></td> <td>125</td> <td>250</td> <td>500</td> <td>1000</td> <td>2000</td> <td>4000</td> </tr> <tr> <td>α_p Rangées de Baffles espacées 300mm</td> <td>0.15</td> <td>0.25</td> <td>0.45</td> <td>0.90</td> <td>0.90</td> <td>0.95</td> </tr> </table> NRC = 0.65 en accord avec ASTM C 423		125	250	500	1000	2000	4000	α_p Rangées de Baffles espacées 300mm	0.15	0.25	0.45	0.90	0.90	0.95
	125	250	500	1000	2000	4000										
α_p Rangées de Baffles espacées 300mm	0.15	0.25	0.45	0.90	0.90	0.95										
Réaction au feu		Euroclasse A2-s1,d0 en accord avec EN 13501-1														
Résistance à l'humidité		90%														
Qualité de l'air																
Entretien																
Durabilité																

MINERAL Baffle Element Arc

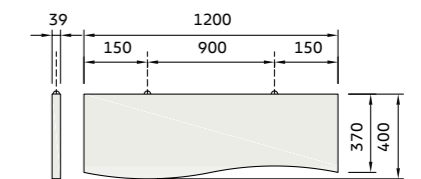
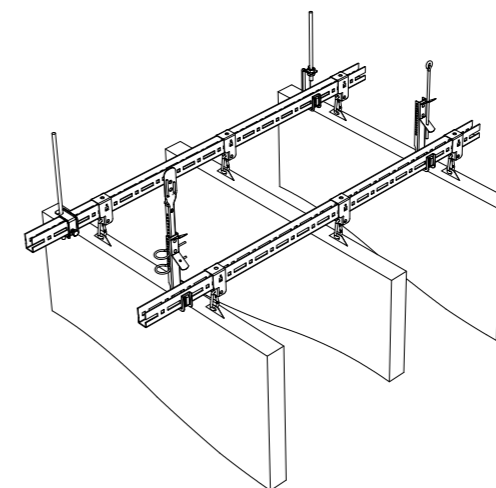
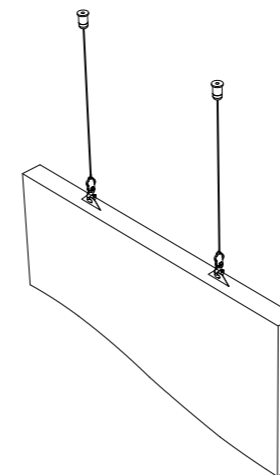

Module 1200 x 400 mm

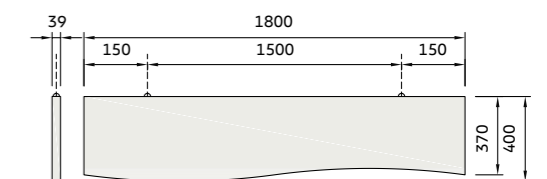

Module 1800 x 400 mm

Les options indiquées par ce pictogramme sont disponibles dans notre gamme Vario Design. La disponibilité des produits peut varier selon les pays. Merci de nous contacter pour plus d'informations. Pour plus d'informations et nos mentions légales, merci de consulter notre site internet.

Systemes de baffles
verticaux

MINERAL Baffle Line L/N

Individuel / Groupé
(uniquement
MINERAL Baffle Line L)



MINERAL Baffles Line L et Line N se caractérisent par un cadre en aluminium et une surface laminée blanche. MINERAL Baffle Line L et Line N sont disponibles dans un large choix de couleurs ou d'impressions graphiques personnalisées sur demande.

- Bonne absorption acoustique (0,60 - 0,65(H) α_w) : réduit le niveau de bruit, augmente l'intelligibilité et réduit le temps de réverbération.
- Idéalement utilisé pour fournir des niveaux élevés d'absorption acoustique dans les bureaux, les centres de loisirs, les centres de transport, etc.

MINERAL Baffle Line L/N

(uniquement / Groupé (only MINERAL Baffle Line L)

Caractéristiques	Informations détaillées																						
Épaisseur (mm)		50																					
Dimensions (mm)		1200 x 300 1200 x 400																					
		1800 x 300 1800 x 400																					
		Dimensions additionnelles sur demande																					
Système		MINERAL Baffle Line N - fil de suspension avec vis filetée supérieure MINERAL Baffle Line L - fil de suspension avec connecteur à languette MINERAL Baffle Line L - profilé en U et mousqueton avec connecteur à languette																					
Poids		1200 x 300 : 3.2 kg/pc 1200 x 400 : 4.1 kg/pc																					
		1800 x 300 : 4.7 kg/pc 1800 x 400 : 6.0 kg/pc																					
Couleur & design		<p>Cadre : Aluminium anodisé, Blanc, Couleurs</p> <p>Vario Design Colours</p> <p>Motif : Imprimé personnalisé</p>																					
Absorption acoustique		<p>EN ISO 354 $\alpha_w = 0.60(MH)$ (300mm) en accord avec EN ISO 11654</p> <table border="1"> <thead> <tr> <th>Fréquence f (Hz)</th> <th>125</th> <th>250</th> <th>500</th> <th>1000</th> <th>2000</th> <th>4000</th> </tr> </thead> <tbody> <tr> <td>Baffles 1200 x 300mm</td> <td></td> <td></td> <td></td> <td></td> <td></td> <td></td> </tr> <tr> <td>α_p Rangées de Baffles espacées 300mm</td> <td>0.35</td> <td>0.40</td> <td>0.55</td> <td>0.90</td> <td>0.90</td> <td>0.90</td> </tr> </tbody> </table> <p>NRC = 0.65 en accord avec ASTM C 423</p>	Fréquence f (Hz)	125	250	500	1000	2000	4000	Baffles 1200 x 300mm							α_p Rangées de Baffles espacées 300mm	0.35	0.40	0.55	0.90	0.90	0.90
Fréquence f (Hz)	125	250	500	1000	2000	4000																	
Baffles 1200 x 300mm																							
α_p Rangées de Baffles espacées 300mm	0.35	0.40	0.55	0.90	0.90	0.90																	
Réaction au feu		Euroclasse A2-s1,d0 en accord avec EN 13501-1																					
Réflexion de la lumière		88%																					
Résistance à l'humidité		90%																					
Entretien																							
Durabilité																							

MINERAL Baffle Line L

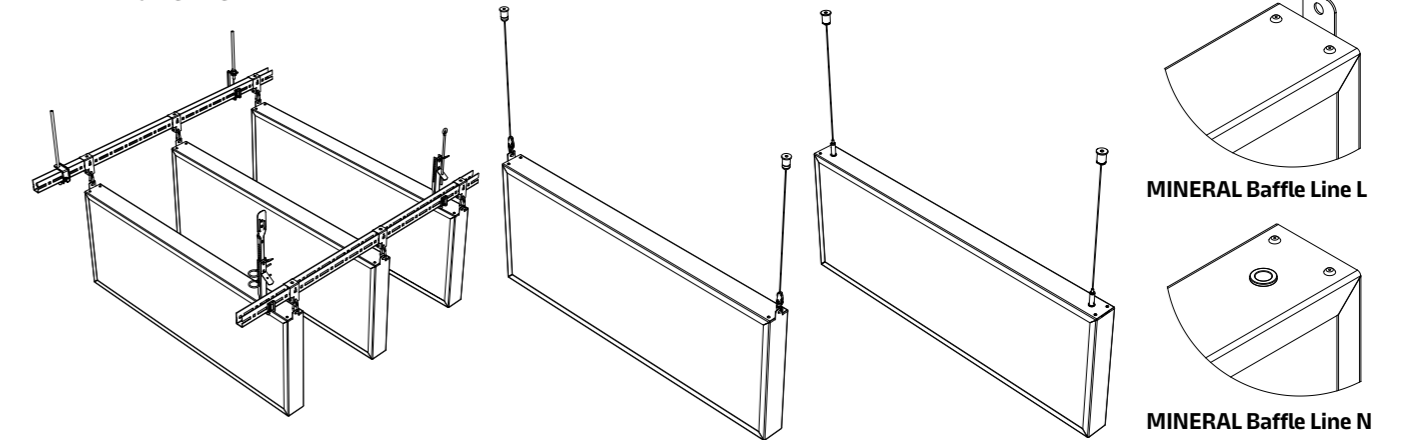

Les options indiquées par ce pictogramme sont disponibles dans notre gamme Vario Design. La disponibilité des produits peut varier selon les pays. Merci de nous contacter pour plus d'informations. Pour plus d'informations et nos mentions légales, merci de consulter notre site internet.



Stanley Black & Decker, Poland, © Szymon Polański

MINERAL Sonic Element est un plafond flottant sans cadre.

- Il bénéficie d'une face entièrement colorée et d'un voile laminé sur l'autre face
- Le design monolithique offre d'excellentes propriétés d'absorption acoustique et, une fois installé, donne l'apparence d'un panneau flottant librement

Caractéristiques	Informations détaillées																																																	
Épaisseur (mm)		40																																																
Dimensions (mm)		Trapèze	1180 x 870	Rectangle	1780 x 1180	Hexagone	1363 x 1180	Rectangle	2380 x 1180																																									
		Parallélogramme gauche	1180 x 1180	Cercle	Ø800	Parallélogramme droit	1180 x 1180	Cercle	Ø1200																																									
		Carré	800 x 800	Cercle	Ø1600	Carré	1180 x 1180	Convexe	1170 x 1170																																									
		Carré	1180 x 1180	Concave	1170 x 1020	Rectangle	1180 x 580	Triangle	1180 x 1022																																									
		Rectangle	1780 x 880	Dimensions additionnelles sur demande																																														
Système		Câble de suspension Groupé : Profil-U																																																
Poids		6.0 kg/m²																																																
Couleur & design		<div style="display: flex; align-items: center;"> <div style="margin-right: 10px;"></div> <div style="margin-right: 10px;"></div> <div style="margin-right: 10px;"></div> <div style="margin-right: 10px;"></div> <div style="margin-right: 10px;"></div> <div style="margin-right: 10px;"></div> <div style="margin-right: 10px;"></div> <div style="margin-right: 10px;"></div> <div style="margin-right: 10px;"></div> </div> <p style="text-align: center;">Vario Design Colours</p>																																																
Absorption acoustique		EN ISO 354 <table border="1"> <thead> <tr> <th>Fréquence f (Hz)</th> <th>125</th> <th>250</th> <th>500</th> <th>1000</th> <th>2000</th> <th>4000</th> </tr> </thead> <tbody> <tr> <td>Aire d'Absorption Equivalente Aobj*</td> <td></td> <td></td> <td></td> <td></td> <td></td> <td></td> </tr> <tr> <td>Carré : 1180 x 1180mm / Hauteur de suspension 190mm</td> <td>0.40</td> <td>1.20</td> <td>2.20</td> <td>2.40</td> <td>2.40</td> <td>2.30</td> </tr> <tr> <td>Rectangle : 1780 x 1180mm / Hauteur de suspension 190mm</td> <td>0.80</td> <td>2.10</td> <td>3.10</td> <td>3.30</td> <td>3.50</td> <td>3.40</td> </tr> <tr> <td>Rectangle : 2380 x 1180mm / Hauteur de suspension 190mm</td> <td>0.80</td> <td>2.70</td> <td>4.20</td> <td>4.40</td> <td>4.50</td> <td>4.30</td> </tr> <tr> <td>Cercle : Ø1200mm / Hauteur de suspension 150mm</td> <td>0.40</td> <td>1.00</td> <td>1.70</td> <td>1.80</td> <td>2.00</td> <td>1.90</td> </tr> </tbody> </table> <p style="text-align: right; font-size: small;">*Les valeurs indiquées sont la moyenne des 3 valeurs de bande d'un tiers d'octave.</p>							Fréquence f (Hz)	125	250	500	1000	2000	4000	Aire d'Absorption Equivalente Aobj*							Carré : 1180 x 1180mm / Hauteur de suspension 190mm	0.40	1.20	2.20	2.40	2.40	2.30	Rectangle : 1780 x 1180mm / Hauteur de suspension 190mm	0.80	2.10	3.10	3.30	3.50	3.40	Rectangle : 2380 x 1180mm / Hauteur de suspension 190mm	0.80	2.70	4.20	4.40	4.50	4.30	Cercle : Ø1200mm / Hauteur de suspension 150mm	0.40	1.00	1.70	1.80	2.00	1.90
Fréquence f (Hz)	125	250	500	1000	2000	4000																																												
Aire d'Absorption Equivalente Aobj*																																																		
Carré : 1180 x 1180mm / Hauteur de suspension 190mm	0.40	1.20	2.20	2.40	2.40	2.30																																												
Rectangle : 1780 x 1180mm / Hauteur de suspension 190mm	0.80	2.10	3.10	3.30	3.50	3.40																																												
Rectangle : 2380 x 1180mm / Hauteur de suspension 190mm	0.80	2.70	4.20	4.40	4.50	4.30																																												
Cercle : Ø1200mm / Hauteur de suspension 150mm	0.40	1.00	1.70	1.80	2.00	1.90																																												
Réaction au feu		Euroclasse A2-s1,d0 en accord avec EN 13501-1																																																
Réflexion de la lumière		Jusqu'à 88%																																																
Résistance à l'humidité		90%																																																
Qualité de l'air								A E1 IAC																																										
Entretien/Durabilité								MOBOLUBLE WOOL EC 1372/2008 Annex O																																										

Conception flexible et réglable à différentes hauteurs à l'aide de câbles en acier.

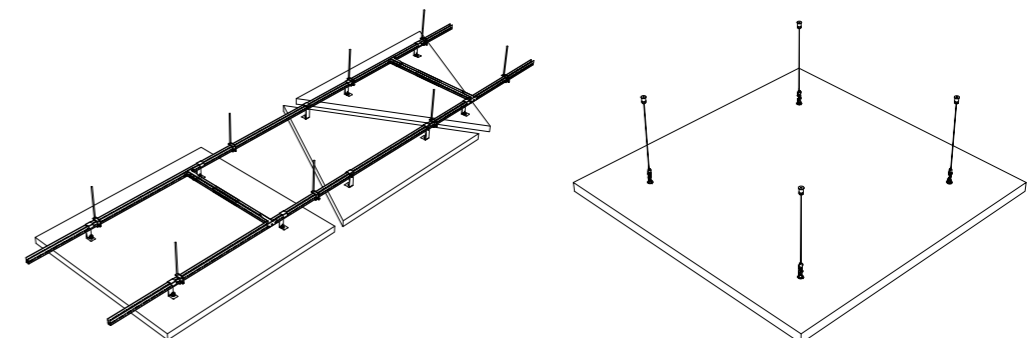

^{vi} Les options indiquées par ce pictogramme sont disponibles dans notre gamme Vario Design.
La disponibilité des produits peut varier selon les pays. Merci de nous contacter pour plus d'informations.
Pour plus d'informations et nos mentions légales, merci de consulter notre site internet.

Systèmes de plafonds flottants
MINERAL Sonic Line Arc
 Individuel



Ursulinengymnasium Würzburg, Germany, © Rolf Nachbar

Créez des designs uniques et élégants grâce à une large gamme de canopies concaves et convexes MINERAL Sonic Arc.

- Faites preuve de créativité grâce à des couleurs personnalisées pour créer des effets contrastés exaltants
- MINERAL Sonic Line Arc vous permet d'exprimer votre créativité et d'accentuer une zone spécifique.

Build on us.

MINERAL Sonic Line Arc

Individuel

Caractéristiques	Informations détaillées																						
Détails de bord	MINERAL Sonic Line Arc Concave 	MINERAL Sonic Line Arc Convexe 																					
Épaisseur (mm)	35																						
Dimensions (mm)	1910 x 1180																						
Système	Câble de suspension																						
Poids	16.0 kg/pc																						
Couleur & design	Vario Design Colours																						
Absorption acoustique	EN ISO 354 <table border="1"> <thead> <tr> <th>Fréquence f (Hz)</th> <th>125</th> <th>250</th> <th>500</th> <th>1000</th> <th>2000</th> <th>4000</th> </tr> </thead> <tbody> <tr> <td>Aire d'Absorption Equivalente Aobj*</td> <td></td> <td></td> <td></td> <td></td> <td></td> <td></td> </tr> <tr> <td>Carré : 1180 x 1180mm / Hauteur de suspension 190mm</td> <td>0.40</td> <td>1.60</td> <td>2.40</td> <td>2.70</td> <td>3.20</td> <td>3.40</td> </tr> </tbody> </table> <p><small>*Les valeurs indiquées sont la moyenne des 3 valeurs de bande d'un tiers d'octave.</small></p>		Fréquence f (Hz)	125	250	500	1000	2000	4000	Aire d'Absorption Equivalente Aobj*							Carré : 1180 x 1180mm / Hauteur de suspension 190mm	0.40	1.60	2.40	2.70	3.20	3.40
Fréquence f (Hz)	125	250	500	1000	2000	4000																	
Aire d'Absorption Equivalente Aobj*																							
Carré : 1180 x 1180mm / Hauteur de suspension 190mm	0.40	1.60	2.40	2.70	3.20	3.40																	
Réaction au feu	Euroclasse A2-s1,d0 en accord avec EN 13501-1																						
Réflexion de la lumière	Jusqu'à 88%																						
Résistance à l'humidité	90%																						
Entretien/Durabilité																							

MINERAL Sonic Line Arc Concave

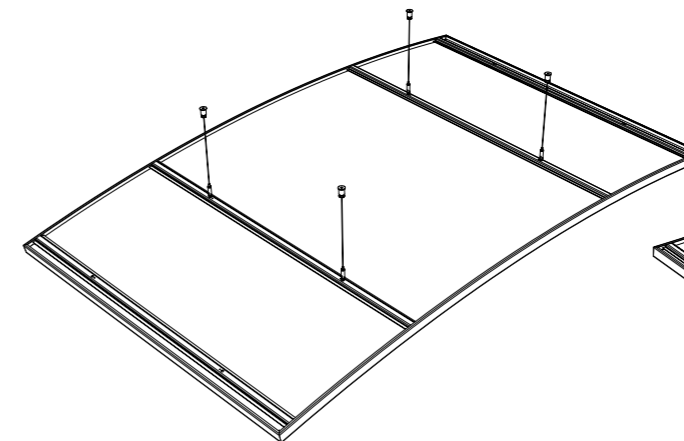

MINERAL Sonic Line Arc Convexe

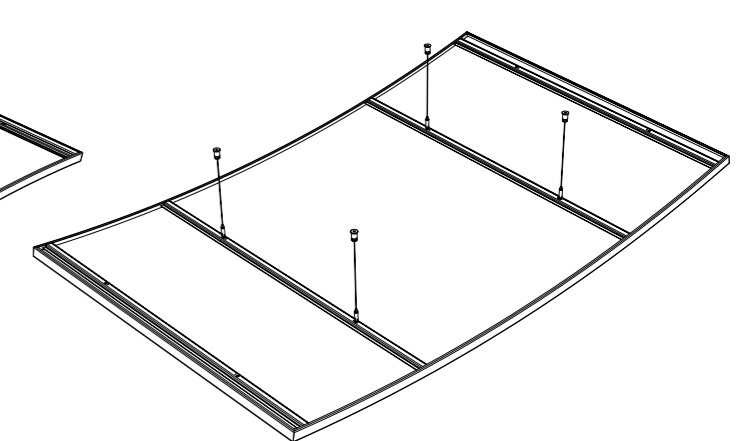

Les plafonds flottants sont livrés en une seule pièce, ce qui les rend rapides et faciles à installer. Conception flexible et réglable à différentes hauteurs à l'aide de câbles en acier.

vi Les options indiquées par ce pictogramme sont disponibles dans notre gamme Vario Design. La disponibilité des produits peut varier selon les pays. Merci de nous contacter pour plus d'informations. Pour plus d'informations et nos mentions légales, merci de consulter notre site internet.



Sports Centre Viding Alcántara, Madrid, Spain © Victor Sajara Photography

MINERAL Sonic Line est un panneau avec un cadre en aluminium. La suspension flexible à l'aide de câbles fins en acier permet de régler individuellement la hauteur selon les besoins.

- Disponible avec une surface blanche standard, il peut être personnalisé dans une variété de couleurs ou des motifs imprimés personnalisables sur demande.
- Définit esthétiquement les espaces dans les écoles, les bureaux, les centres de loisirs, les espaces commerciaux, etc.

Caractéristiques	Informations détaillées																													
Épaisseur (mm)		43																												
Dimensions (mm)		1200 x 600 1200 x 1200 1800 x 1200 2400 x 1200																												
Système		Câble de suspension																												
Poids		1200 x 600 : 5.0 kg/pc 1200 x 1200 : 10.0 kg/pc 1800 x 1200 : 15.0 kg/pc 2400 x 1200 : 20.0 kg/pc																												
Couleur & design		<p>Cadre : Aluminium anodisé, Blanc, Couleurs</p> <p> Vario Design Colours</p> <div style="display: flex; justify-content: space-around; align-items: center;"> <div style="text-align: center;"> Blanc</div> <div style="text-align: center;"> Granite</div> <div style="text-align: center;"> Acier</div> <div style="text-align: center;"> Marbre vert</div> <div style="text-align: center;"> Cuivre</div> <div style="text-align: center;"> Chêne</div> <div style="text-align: center;"> Laiton</div> <div style="text-align: center;"> Grès</div> <div style="text-align: center;"> Béton</div> </div> <p>Motif : Imprimé personnalisé</p>																												
Absorption acoustique		<p>EN ISO 354</p> <table border="1"> <thead> <tr> <th>Fréquence f (Hz)</th> <th>125</th> <th>250</th> <th>500</th> <th>1000</th> <th>2000</th> <th>4000</th> </tr> </thead> <tbody> <tr> <td>Aire d'Absorption Equivalente Aobj*</td> <td></td> <td></td> <td></td> <td></td> <td></td> <td></td> </tr> <tr> <td>1200 x 1200mm Hauteur de suspension 193mm</td> <td>0.40</td> <td>1.10</td> <td>1.60</td> <td>2.00</td> <td>2.10</td> <td>2.00</td> </tr> <tr> <td>2400 x 1200mm Hauteur de suspension 193mm</td> <td>0.90</td> <td>1.90</td> <td>3.00</td> <td>3.40</td> <td>3.80</td> <td>3.70</td> </tr> </tbody> </table> <p><small>*Les valeurs indiquées sont la moyenne des 3 valeurs de bande d'un tiers d'octave.</small></p>	Fréquence f (Hz)	125	250	500	1000	2000	4000	Aire d'Absorption Equivalente Aobj*							1200 x 1200mm Hauteur de suspension 193mm	0.40	1.10	1.60	2.00	2.10	2.00	2400 x 1200mm Hauteur de suspension 193mm	0.90	1.90	3.00	3.40	3.80	3.70
Fréquence f (Hz)	125	250	500	1000	2000	4000																								
Aire d'Absorption Equivalente Aobj*																														
1200 x 1200mm Hauteur de suspension 193mm	0.40	1.10	1.60	2.00	2.10	2.00																								
2400 x 1200mm Hauteur de suspension 193mm	0.90	1.90	3.00	3.40	3.80	3.70																								
Réaction au feu		Euroclasse A2-s1,d0 en accord avec EN 13501-1																												
Réflexion de la lumière		Jusqu'à 88%																												
Résistance à l'humidité		90%																												
Entretien/Durabilité		 <small>Woolmark logo text</small>																												

Les plafonds flottants sont livrés en une seule pièce, ce qui les rend rapides et faciles à installer. Conception flexible et réglable à différentes hauteurs à l'aide de câbles en acier.

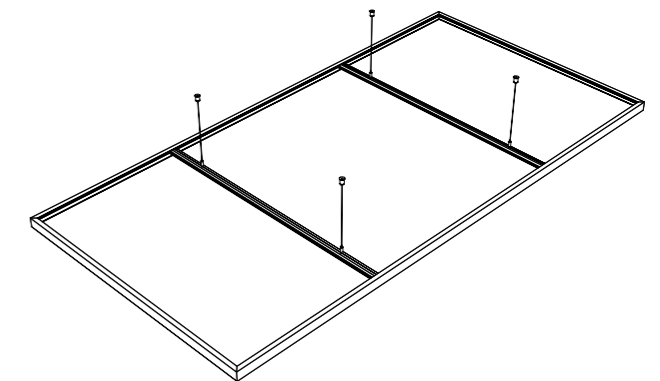

Les options indiquées par ce pictogramme sont disponibles dans notre gamme Vario Design. La disponibilité des produits peut varier selon les pays. Merci de nous contacter pour plus d'informations. Pour plus d'informations et nos mentions légales, merci de consulter notre site internet.

Systèmes muraux
MINERAL
Wallcoustic
Element
 Individuel / Groupé



Bishopsgate Institute, United Kingdom © 2010 Philip Durrant Photography

MINERAL Wallcoustic Element est un absorbeur mural sans cadre et sans joint. Il est composé d'une face entièrement colorée et d'un voile laminé inversé.

- L'absorbeur mural monolithique offre d'excellentes propriétés d'absorption acoustique et des possibilités de conception infinies pour les architectes, qui cherchent à améliorer la qualité visuelle et acoustique des espaces intérieurs.
- Le panneau mural est livré en une seule pièce et s'installe rapidement et facilement à l'aide de fixations en spirale et de supports de fixation muraux.

Build on us.

MINERAL Wallcoustic Element

Individuel / Groupé

Caractéristiques	Informations détaillées																													
Épaisseur (mm)		40																												
Dimensions (mm)		Carré 1180 x 1180 Carré 800 x 800 Rectangle 1180 x 580 Rectangle 1780 x 880 Rectangle 1780 x 1180																												
		Dimensions additionnelles sur demande																												
Système		Spirale d'attache Supports de fixation																												
Poids		6.0 kg/m²																												
Couleur & design		Vario Design Colours 																												
Absorption acoustique		EN ISO 354 <table border="1"> <thead> <tr> <th>Fréquence f (Hz)</th> <th>125</th> <th>250</th> <th>500</th> <th>1000</th> <th>2000</th> <th>4000</th> </tr> </thead> <tbody> <tr> <td>Aire d'Absorption Equivalente Aobj*</td> <td></td> <td></td> <td></td> <td></td> <td></td> <td></td> </tr> <tr> <td>Carré: 1180 x 1180mm</td> <td>0.40</td> <td>1.20</td> <td>1.90</td> <td>1.90</td> <td>1.90</td> <td>1.80</td> </tr> <tr> <td>Rectangle: 1780 x 1180mm</td> <td>0.50</td> <td>1.70</td> <td>2.70</td> <td>2.80</td> <td>2.80</td> <td>2.60</td> </tr> </tbody> </table> *Les valeurs indiquées sont la moyenne des 3 valeurs de bande d'un tiers d'octave.	Fréquence f (Hz)	125	250	500	1000	2000	4000	Aire d'Absorption Equivalente Aobj*							Carré: 1180 x 1180mm	0.40	1.20	1.90	1.90	1.90	1.80	Rectangle: 1780 x 1180mm	0.50	1.70	2.70	2.80	2.80	2.60
Fréquence f (Hz)	125	250	500	1000	2000	4000																								
Aire d'Absorption Equivalente Aobj*																														
Carré: 1180 x 1180mm	0.40	1.20	1.90	1.90	1.90	1.80																								
Rectangle: 1780 x 1180mm	0.50	1.70	2.70	2.80	2.80	2.60																								
Réaction au feu		Euroclasse A2-s1,d0 en accord avec EN 13501-1																												
Réflexion de la lumière		Jusqu'à 88%																												
Résistance à l'humidité		90%																												
Entretien/ Durabilité		 																												

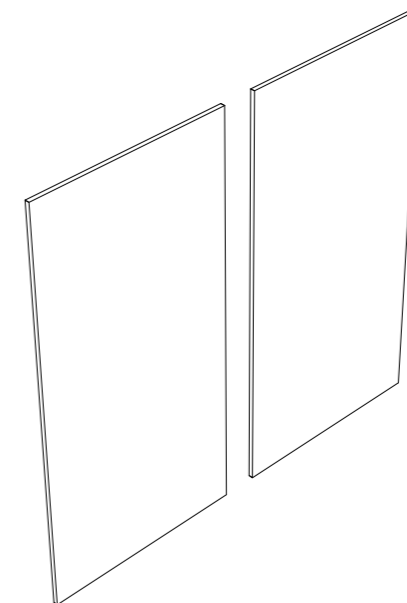

Les options indiquées par ce pictogramme sont disponibles dans notre gamme Vario Design. La disponibilité des produits peut varier selon les pays. Merci de nous contacter pour plus d'informations. Pour plus d'informations et nos mentions légales, merci de consulter notre site www.knauf.com

Systèmes muraux MINERAL Wallcoustic Line Individuel



Knauf Ceiling Solutions, Germany, ©Fotostudio Eder

MINERAL Wallcoustic Line est un absorbeur mural pré-assemblé avec un cadre en aluminium et une finition de surface standard blanche et laminée. Il peut également être commandé dans une variété de couleurs ou de motifs imprimés personnalisés sur demande.

- Personnalisez et améliorez l'aspect visuel et l'ambiance acoustique d'un espace.
- Le panneau est livré en une seule pièce et est rapide et facile à installer à l'aide de vis.

Build on us.

MINERAL Wallcoustic Line

Individuel

Caractéristiques	Informations détaillées																																											
Épaisseur (mm)		43																																										
Dimensions (mm)		1200 x 600 1200 x 1200 1800 x 1200 2400 x 1200 <small>Dimensions additionnelles sur demande</small>																																										
Système		Support excentré																																										
Poids		9.4 kg/m ²																																										
Couleur & design	<p>Cadre : Aluminium anodisé, Blanc, Couleurs</p> <p> Vario Design Colours</p> <table border="0"> <tr> <td></td> <td></td> <td></td> <td></td> <td></td> <td></td> <td></td> <td></td> <td></td> </tr> <tr> <td>Blanc</td> <td>Granite</td> <td>Acier</td> <td>Marbre vert</td> <td>Cuivre</td> <td>Chêne</td> <td>Laiton</td> <td>Grès</td> <td>Béton</td> </tr> </table> <p>Motif : Imprimé personnalisé</p>											Blanc	Granite	Acier	Marbre vert	Cuivre	Chêne	Laiton	Grès	Béton																								
Blanc	Granite	Acier	Marbre vert	Cuivre	Chêne	Laiton	Grès	Béton																																				
Absorption acoustique		<p>EN ISO 354</p> <table border="1"> <thead> <tr> <th>Fréquence f (Hz)</th> <th>125</th> <th>250</th> <th>500</th> <th>1000</th> <th>2000</th> <th>4000</th> </tr> </thead> <tbody> <tr> <td>Aire d'Absorption Equivalente Aobj*</td> <td></td> <td></td> <td></td> <td></td> <td></td> <td></td> </tr> <tr> <td>Rectangle : 1200 x 600mm</td> <td>0.20</td> <td>0.60</td> <td>1.00</td> <td>0.90</td> <td>0.80</td> <td>0.90</td> </tr> <tr> <td>Carré : 1200 x 1200mm</td> <td>0.50</td> <td>1.10</td> <td>1.60</td> <td>1.50</td> <td>1.50</td> <td>1.50</td> </tr> <tr> <td>Rectangle : 1800 x 1200mm</td> <td>0.60</td> <td>1.90</td> <td>2.50</td> <td>2.40</td> <td>2.20</td> <td>2.40</td> </tr> <tr> <td>Rectangle : 2400 x 1200mm</td> <td>1.10</td> <td>2.20</td> <td>3.10</td> <td>3.10</td> <td>3.00</td> <td>3.10</td> </tr> </tbody> </table> <p><small>*Les valeurs indiquées sont la moyenne des 3 valeurs de bande d'un tiers d'octave.</small></p>	Fréquence f (Hz)	125	250	500	1000	2000	4000	Aire d'Absorption Equivalente Aobj*							Rectangle : 1200 x 600mm	0.20	0.60	1.00	0.90	0.80	0.90	Carré : 1200 x 1200mm	0.50	1.10	1.60	1.50	1.50	1.50	Rectangle : 1800 x 1200mm	0.60	1.90	2.50	2.40	2.20	2.40	Rectangle : 2400 x 1200mm	1.10	2.20	3.10	3.10	3.00	3.10
Fréquence f (Hz)	125	250	500	1000	2000	4000																																						
Aire d'Absorption Equivalente Aobj*																																												
Rectangle : 1200 x 600mm	0.20	0.60	1.00	0.90	0.80	0.90																																						
Carré : 1200 x 1200mm	0.50	1.10	1.60	1.50	1.50	1.50																																						
Rectangle : 1800 x 1200mm	0.60	1.90	2.50	2.40	2.20	2.40																																						
Rectangle : 2400 x 1200mm	1.10	2.20	3.10	3.10	3.00	3.10																																						
Réaction au feu		Euroclasse A2-s1,d0 en accord avec EN 13501-1																																										
Réflexion de la lumière		Jusqu'à 88%																																										
Résistance à l'humidité		90%																																										
Entretien/Durabilité		 <small>EC 12752/2008 Annex G</small>																																										

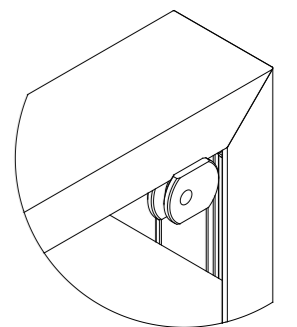
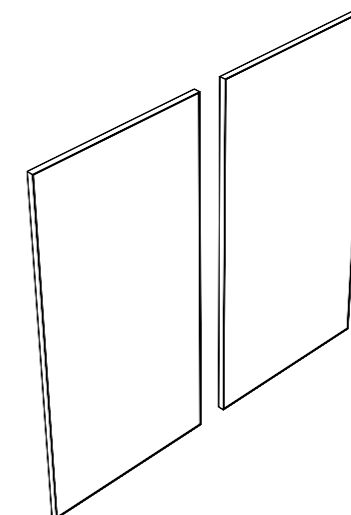

Détail : Support excentré

Les options indiquées par ce pictogramme sont disponibles dans notre gamme Vario Design. La disponibilité des produits peut varier selon les pays. Merci de nous contacter pour plus d'informations. Pour plus d'informations et nos mentions légales, merci de consulter notre site internet.

Systèmes muraux FABRIC Wallcoustic Line Individuel



FABRIC Wallcoustic Line est un absorbeur mural muni d'un élégant cadre en aluminium et recouvert d'un tissu imprimé pouvant être facilement personnalisé à l'aide de motifs ou d'images uniques. Le cadre est équipé d'une rainure sur son ensemble dans laquelle le tissu imprimé vient s'insérer. Le revêtement peut être facilement retiré et remplacé par un nouveau design, sans utiliser de matériel spécifique.

- FABRIC Wallcoustic Line 20 : profil léger pour les revêtements unilatéraux de taille réduite.
- FABRIC Wallcoustic Line 27: profil pour revêtements unilatéraux de toutes tailles.
- FABRIC Wallcoustic Line 50: profil pour panneaux muraux avec revêtements unilatéraux à forte absorption acoustique.

Caractéristiques	Informations détaillées							
Épaisseur (mm)		20	27	50				
Dimensions (mm)		600 x 600 1200 x 600	1200 x 1200 1800 x 1200 2400 x 1200 2400 x 2400	600 x 600 1200 x 600 1200 x 1200 1800 x 1200 2400 x 1200 2400 x 2400				
Système		Accroche murale						
Poids		3.0 - 6.0 kg/m ²						
Couleur & design		Cadre : aluminium anodisé, Blanc, RAL colours FABRIC Wallcoustic Line 20 : fabric, Blanc ou Imprimé personnalisé FABRIC Wallcoustic Line 27 : fabric, Blanc ou Imprimé personnalisé FABRIC Wallcoustic Line 50 : fabric, Blanc ou Imprimé personnalisé						
Absorption acoustique		EN ISO 354						
		Fréquence f (Hz)	125	250	500	1000	2000	4000
		Aire d'Absorption Equivalente Aobj*	0.30	0.90	1.90	1.90	1.80	1.60
		Rectangle : 1200 x 600mm	*Les valeurs indiquées sont la moyenne des 3 valeurs de bande d'un tiers d'octave.					
Résistance à l'humidité		90%						
Entretien								

FABRIC Wallcoustic Line

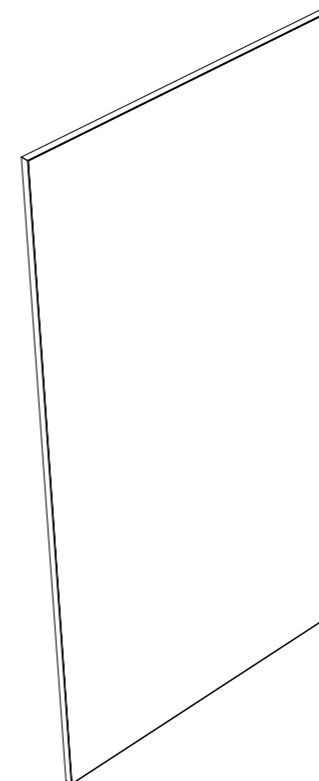

Coupe transversale du profil

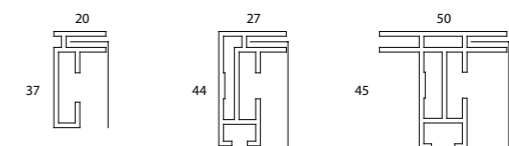

Connecteur d'angle

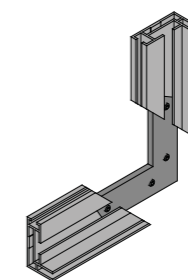

Détail du cadre

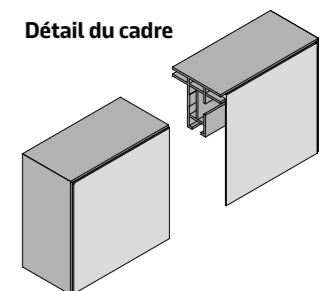

Les options indiquées par ce pictogramme sont disponibles dans notre gamme Vario Design. La disponibilité des produits peut varier selon les pays. Merci de nous contacter pour plus d'informations. Pour plus d'informations et nos mentions légales, merci de consulter notre site internet.



© 2018. Milos Manojlovic

*Découvrez
de nouvelles
possibilités*

VARIOLINE

Avec VARIOLINE, les possibilités de conception individuelle sont presque illimitées.

Quel que soit l'aspect architectural que vous avez en tête, vous pouvez choisir parmi une sélection de dalles minérales avec des effets bois, béton ou métal pour obtenir l'esthétique visuelle souhaitée.

Il est également possible de créer des motifs sur mesure pour personnaliser et renforcer l'ambiance de chaque espace.

Faites votre choix parmi l'une des solutions suivantes de la gamme AMF THERMATEx® : Varioline Motif, Varioline Métal, Varioline Bois, Varioline Symetra and Varioline Colour pour répondre aux besoins acoustiques, esthétiques et de performance au feu de votre projet.



Varioline Motif

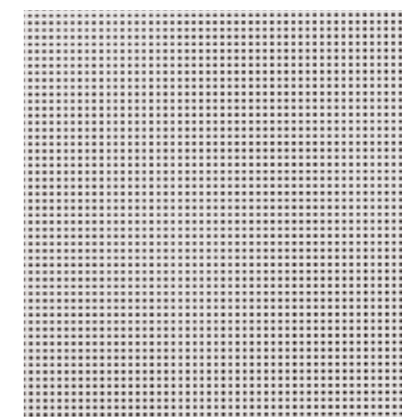

Varioline Metal



Varioline Wood

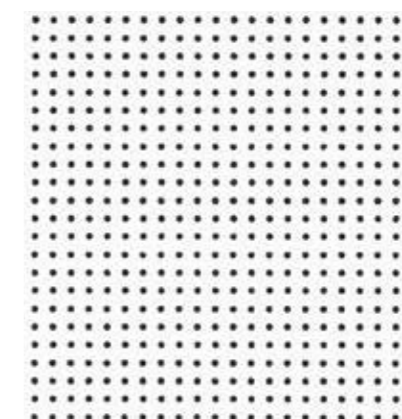

Varioline Symetra

VARIOLINE Motif



VARIOLINE Motif est une gamme minérale de plafonds qui offre la possibilité d'imprimer des motifs personnalisés, des images ou des logos.

- La surface acoustique laminée offre des performances d'absorption sonore jusqu'à la classe A.
- Disponible dans une large gamme de détails de bord pour répondre à tous les besoins en matière de conception et d'installation.
- Idéal pour les bureaux, les halls d'accueil et les commerces.

VARIOLINE Motif

Caractéristiques	Informations détaillées							
Détails de bord	VARIOLINE Motif (Alpha)			VARIOLINE Motif (dB)	VARIOLINE Motif (Acoustic)	VARIOLINE Motif (HD)		
	Board 	Tegular 24/90 	Tegular 15/90 	Vector 	SL2 	Finesse 		
Épaisseur (mm)	19	19	19	24	19	19		
Dimensions (mm)	600 x 600 625 x 625 1200 x 600 1250 x 625	600 x 600 625 x 625 1200 x 600	600 x 600 1200 x 600	600 x 600 625 x 625 1200 x 600	Sur demande	600 x 600 625 x 625 1200 x 600 1250 x 625		
Système	Apparent et démontable - Système C			Dalles semi-apparentes, démontables - Système C	Panneaux-bandes semi-apparentes, démontables - Système I.3 Panneaux-bandes semi-apparentes - Lisse plate, démontable - Système I.2 Panneaux-bandes semi-apparentes - Couloir, démontable - Système F.2	Caché, démontable - Système A.2 / A.3		
Poids	3.3 kg/m² (Board, Tegular 24/90, Tegular 15/90) 5.0 kg/m² (SL2) 5.2 kg/m² (Finesse) 8.6 kg/m² (Vector)							
Couleur & design	Motifs Imprimés Personnalisés							
Absorption acoustique	EN ISO 354		$\alpha_w = 0.95$ (Board, Tegular 24/90, Tegular 15/90) en accord avec EN ISO 11654 - Classe A $\alpha_w = 0.65$ (H) (Vector, SL2) en accord avec EN ISO 11654 - Classe C $\alpha_w = 0.90$ (Finesse) en accord avec EN ISO 11654 - Classe A					
	Fréquence f (Hz)			125	250	500	1000	2000
α_p Board, Tegular 24/90, Tegular 15/90			0.50	0.80	0.90	0.90	1.00	1.00
α_p Vector			0.45	0.40	0.60	0.80	0.95	1.00
α_p SL2			0.50	0.45	0.60	0.85	0.95	0.95
α_p Finesse			0.50	0.70	0.80	0.90	1.00	1.00
NRC = 0.90 (Board, Tegular 24/90, Tegular 15/90) en accord avec ASTM C 423								
NRC = 0.70 (Vector, SL2) en accord avec ASTM C 423								
NRC = 0.85 (Finesse) en accord avec ASTM C 423								
Atténuation latérale	$D_{n,f,w} = 28$ dB (Board, Tegular 24/90, Tegular 15/90) en accord avec EN ISO 717-1 $D_{n,f,w} = 34$ dB (Finesse) en accord avec EN ISO 717-1 $D_{n,f,w} = 38$ dB (Vector) en accord avec EN ISO 717-1 $D_{n,f,w} = 40$ dB (SL2) en accord avec EN ISO 717-1			$CAC = 29$ dB (Board, Tegular 24/90, Tegular 15/90) en accord avec ASTM E 413-10 $CAC = 35$ dB (Finesse) en accord avec ASTM E 413-10 $CAC = 39$ dB (Vector) en accord avec ASTM E 413-10				
Réaction au feu	Euroclasse A2-s1, d0 / C-s1, d0 en accord avec EN 13501-1 (depending on the motif / picture / logo)							
Conductivité thermique	$\lambda = 0.040$ W/mk (Board, Tegular 24/90, Tegular 15/90) en accord avec EN 12667 $\lambda = 0.075$ W/mk (Vector) en accord avec EN 12667 $\lambda = 0.060$ W/mk (SL2, Finesse) en accord avec EN 12667							
Perméabilité à l'air	PM1 (≤ 30 m ³ /hm ²) en accord avec DIN 18177							
Résistance à l'humidité	95% RH							
Qualité de l'air	 A+							

La disponibilité des produits peut varier selon les pays. Merci de nous contacter pour plus d'informations. Pour plus d'informations et nos mentions légales, merci de consulter notre site internet.

VARIOLINE Metal

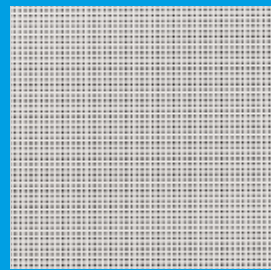

VARIOLINE Metal est une gamme de plafonds minérale imprimés qui offre l'apparence du métal perforé. Choix parmi 4 perforations différentes pour une flexibilité de conception.

- La surface acoustique laminée offre des performances d'absorption sonore jusqu'à la classe A.
- Disponible dans une large gamme de détails de bord pour répondre à tous les besoins en matière de conception et d'installation.
- Idéal pour les bureaux, les halls d'accueil et les commerces.

Build on us.

VARIOLINE Metal

Caractéristiques	Informations détaillées								
	VARIOLINE Metal (Alpha)			VARIOLINE Metal (dB)	VARIOLINE Metal (Acoustic)	VARIOLINE Metal (HD)			
Détails de bord		Board 	Tegular 24/90 	Tegular 15/90 	Vector 	SL2 	Finesse 		
Épaisseur (mm)		19	19	19	24	19	19		
Dimensions (mm)		600 x 600 625 x 625 1200 x 600 1250 x 625	600 x 600 625 x 625 1200 x 600	600 x 600 1200 x 600	600 x 600 625 x 625 1200 x 600	Sur demande	600 x 600 625 x 625 1200 x 600 1250 x 625		
Système		Apparent et démontable - Système C			Dalles semi-apparentes, démontables - Système C	Panneaux-bandes semi-apparents, démontables - Système I.3 Panneaux-bandes semi-apparents - Lisse plate, démontable - Système I.2 Panneaux-bandes semi-apparents - Couloir, démontable - Système F.2	Caché, démontable - Système A.2 / A.3		
Poids		3.3 kg/m² (Board, Tegular 24/90, Tegular 15/90) 5.0 kg/m² (SL2) 5.2 kg/m² (Finesse) 8.6 kg/m² (Vector)							
Couleur & design		Blanc, avec des motifs imprimés Rg 1.0-3.0, Rg 2.5-5.5, Rg 1.5-2.8D, Qg 3.0-8.5							
Absorption acoustique		EN ISO 354 $\alpha_w = 0.95$ (Board, Tegular 24/90, Tegular 15/90) en accord avec EN ISO 11654 - Classe A $\alpha_w = 0.65$ (H) (Vector, SL2) en accord avec EN ISO 11654 - Classe C $\alpha_w = 0.90$ (Finesse) en accord avec EN ISO 11654 - Classe A							
		Fréquence f (Hz)		125	250	500	1000	2000	4000
		α_p Board, Tegular 24/90, Tegular 15/90		0.50	0.80	0.90	0.90	1.00	1.00
		α_p Vector		0.45	0.40	0.60	0.80	0.95	1.00
		α_p SL2		0.50	0.45	0.60	0.85	0.95	0.95
		α_p Finesse		0.50	0.70	0.80	0.90	1.00	1.00
		NRC = 0.90 (Board, Tegular 24/90, Tegular 15/90) en accord avec ASTM C 423 NRC = 0.70 (Vector, SL2) en accord avec ASTM C 423 NRC = 0.85 (Finesse) en accord avec ASTM C 423							
Atténuation latérale		$D_{n,f,w} = 28$ dB (Board, Tegular 24/90, Tegular 15/90) en accord avec EN ISO 717-1 $D_{n,f,w} = 34$ dB (Finesse) en accord avec EN ISO 717-1 $D_{n,f,w} = 38$ dB (Vector) en accord avec EN ISO 717-1 $D_{n,f,w} = 40$ dB (SL2) en accord avec EN ISO 717-1			CAC = 29 dB (Board, Tegular 24/90, Tegular 15/90) en accord avec ASTM E 413-10 CAC = 35 dB (Finesse) en accord avec ASTM E 413-10 CAC = 39 dB (Vector) en accord avec ASTM E 413-10				
Réaction au feu		Euroclasse A2-s1, d0 en accord avec EN 13501-1							
Conductivité thermique		$\lambda = 0.040$ W/mk (Board, Tegular 24/90, Tegular 15/90) en accord avec EN 12667 $\lambda = 0.075$ W/mk (Vector) en accord avec EN 12667 $\lambda = 0.060$ W/mk (SL2, Finesse) en accord avec EN 12667							
Perméabilité à l'air		PM1 (≤ 30 m ³ /hm ²) en accord avec DIN 18177							
Résistance à l'humidité		95% RH							
Qualité de l'air									

Rg 1.0-3.0

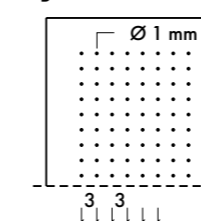

Rg 2.5-5.5

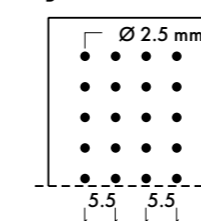

Rg 1.5-2.8D

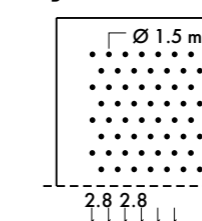

Qg 3.0-8.5

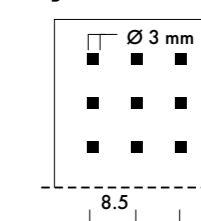

La disponibilité des produits peut varier selon les pays. Merci de nous contacter pour plus d'informations. Pour plus d'informations et nos mentions légales, merci de consulter notre site internet.

VARIOLINE Wood



VARIOLINE Wood est une gamme minérale de plafonds imprimés qui offre l'apparence et la chaleur du bois.

- Choix parmi 6 essences de bois standard, différentes, pour une flexibilité de conception.
- La surface acoustique laminée offre une performance d'absorption sonore allant jusqu'à la classe A.
- Disponible dans une large gamme de détails de bord pour répondre à tous les besoins de conception et d'installation.
- Idéal pour les bureaux, les halls d'entrée et les commerces

VARIOLINE Wood

Caractéristiques	Informations détaillées																																									
	VARIOLINE Wood (Alpha)			VARIOLINE Wood (dB)	VARIOLINE Wood (Acoustic)	VARIOLINE Wood (HD)																																				
Détails de bord		Board 	Tegular 24/90 	Tegular 15/90 	Vector 	SL2 	Finesse 																																			
Épaisseur (mm)		19	19	19	24	19	19																																			
Dimensions (mm)		600 x 600 625 x 625 1200 x 600 1250 x 625	600 x 600 625 x 625 1200 x 600	600 x 600 1200 x 600	600 x 600 625 x 625 1200 x 600	Sur demande	600 x 600 625 x 625 1200 x 600 1250 x 625																																			
Système		Apparent et démontable - Système C			Dalles semi-apparentes, démontables - Système C	Panneaux-bandes semi-apparents, démontables - Système I.3 Panneaux-bandes semi-apparents - Lisse plate, démontable - Système I.2 Panneaux-bandes semi-apparents - Couloir, démontable - Système F.2	Caché, démontable - Système A.2 / A.3																																			
Couleur		 Frêne Bouleau Cerisier (EU) Cerisier (US) Mélèze Chêne																																								
Poids		3.3 kg/m ² (Board, Tegular 24/90, Tegular 15/90) 5.0 kg/m ² (SL2) 5.2 kg/m ² (Finesse) 8.6 kg/m ² (Vector)																																								
Absorption acoustique		EN ISO 354 $\alpha_w = 0.95$ (H) (Board, Tegular 24/90, Tegular 15/90) en accord avec EN ISO 11654 - Classe A $\alpha_w = 0.65$ (H) (Vector, SL2) en accord avec EN ISO 11654 - Classe C $\alpha_w = 0.90$ (H) (Finesse) en accord avec EN ISO 11654 - Classe A																																								
		<table border="1"> <thead> <tr> <th>Fréquence f (Hz)</th> <th>125</th> <th>250</th> <th>500</th> <th>1000</th> <th>2000</th> <th>4000</th> </tr> </thead> <tbody> <tr> <td>α_p Board, Tegular 24/90, Tegular 15/90</td> <td>0.50</td> <td>0.80</td> <td>0.90</td> <td>0.90</td> <td>1.00</td> <td>1.00</td> </tr> <tr> <td>α_p Vector</td> <td>0.45</td> <td>0.40</td> <td>0.60</td> <td>0.80</td> <td>0.95</td> <td>1.00</td> </tr> <tr> <td>α_p SL2</td> <td>0.50</td> <td>0.45</td> <td>0.60</td> <td>0.85</td> <td>0.95</td> <td>0.95</td> </tr> <tr> <td>α_p Finesse</td> <td>0.50</td> <td>0.70</td> <td>0.80</td> <td>0.90</td> <td>1.00</td> <td>1.00</td> </tr> </tbody> </table>						Fréquence f (Hz)	125	250	500	1000	2000	4000	α_p Board, Tegular 24/90, Tegular 15/90	0.50	0.80	0.90	0.90	1.00	1.00	α_p Vector	0.45	0.40	0.60	0.80	0.95	1.00	α_p SL2	0.50	0.45	0.60	0.85	0.95	0.95	α_p Finesse	0.50	0.70	0.80	0.90	1.00	1.00
Fréquence f (Hz)	125	250	500	1000	2000	4000																																				
α_p Board, Tegular 24/90, Tegular 15/90	0.50	0.80	0.90	0.90	1.00	1.00																																				
α_p Vector	0.45	0.40	0.60	0.80	0.95	1.00																																				
α_p SL2	0.50	0.45	0.60	0.85	0.95	0.95																																				
α_p Finesse	0.50	0.70	0.80	0.90	1.00	1.00																																				
		NRC = 0.90 (Board, Tegular 24/90, Tegular 15/90) en accord avec ASTM C 423 NRC = 0.70 (Vector, SL2) en accord avec ASTM C 423 NRC = 0.85 (Finesse) en accord avec ASTM C 423																																								
Atténuation latérale		$D_{n,f,w} = 28$ dB (Board, Tegular 24/90, Tegular 15/90) en accord avec EN ISO 717-1 $D_{n,f,w} = 34$ dB (Finesse) en accord avec EN ISO 717-1 $D_{n,f,w} = 38$ dB (Vector) en accord avec EN ISO 717-1 $D_{n,f,w} = 40$ dB (SL2) en accord avec EN ISO 717-1			CAC = 29 dB (Board, Tegular 24/90, Tegular 15/90) en accord avec ASTM E 413-10 CAC = 35 dB (Finesse) en accord avec ASTM E 413-10 CAC = 39 dB (Vector) en accord avec ASTM E 413-10																																					
Réaction au feu		Euroclasse A2-s1, d0 en accord avec EN 13501-1																																								
Thermal conductivity		$\lambda = 0.040$ W/mk (Board, Tegular 24/90, Tegular 15/90) en accord avec EN 12667 $\lambda = 0.075$ W/mk (Vector) en accord avec EN 12667 $\lambda = 0.060$ W/mk (SL2, Finesse) en accord avec EN 12667																																								
Perméabilité à l'air		PM1 (≤ 30 m ³ /hm ²) en accord avec DIN 18177																																								
Résistance à l'humidité		95% RH																																								
Qualité de l'air		 A+																																								

La disponibilité des produits peut varier selon les pays. Merci de nous contacter pour plus d'informations. Pour plus d'informations et nos mentions légales, merci de consulter notre site internet.

VARIOLINE Symetra

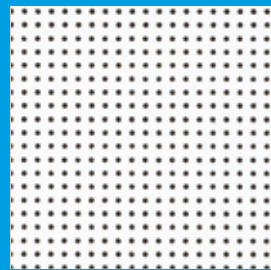

VARIOLINE Symetra est une dalle minérale acoustique revêtue d'un voile peint, offrant une absorption sonore allant jusqu'à la classe A.

- Disponible dans une large gamme de détails de bords pour répondre à tous les besoins en matière de conception et d'installation.
- Offre une variété de cinq motifs de surface perforée imprimée, permettant ainsi une flexibilité dans la conception.
- Idéal pour les bureaux, les halls d'accueil et les commerces.

Build on us.

VARIOLINE Symetra

Caractéristiques	Informations détaillées								
	VARIOLINE Symetra (Alpha)			VARIOLINE Symetra (dB)	VARIOLINE Symetra (Acoustic)	VARIOLINE Symetra (HD)			
Détails de bord		Board 	Tegular 24/90 	Tegular 15/90 	Vector 	SL2 	Finesse 		
Épaisseur (mm)		19	19	19	24	19	19		
Dimensions (mm)		600 x 600 625 x 625 1200 x 600 1250 x 625	600 x 600 625 x 625 1200 x 600	600 x 600 1200 x 600	600 x 600 625 x 625 1200 x 600	Sur demande	600 x 600 625 x 625 1200 x 600 1250 x 625		
Système		Apparent et démontable - Système C			Dalles semi-apparentes, démontables - Système C	Panneaux-bandes semi-apparents, démontables - Système I.3 Panneaux-bandes semi-apparents - Lisse plate, démontable - Système I.2 Panneaux-bandes semi-apparents - Couloir, démontable - Système F.2	Caché, démontable - Système A.2 / A.3		
Poids		3.3 kg/m² (Board, Tegular 24/90, Tegular 15/90) 5.0 kg/m² (SL2) 5.2 kg/m² (Finesse) 8.6 kg/m² (Vector)							
Couleur & design		Blanc, avec des motifs imprimés Rg 2,5-10, Rg 4-10, Rg 4-16, Rg 4-16 / 4x4, RS 15-20.							
Absorption acoustique		EN ISO 354 $\alpha_w = 0.95$ (Board, Tegular 24/90, Tegular 15/90) en accord avec EN ISO 11654 - Classe A $\alpha_w = 0.65$ (H) (Vector, SL2) en accord avec EN ISO 11654 - Classe C $\alpha_w = 0.90$ (Finesse) en accord avec EN ISO 11654 - Classe A							
		Fréquence f (Hz)		125	250	500	1000	2000	4000
		α_p Board, Tegular 24/90, Tegular 15/90		0.50	0.80	0.90	0.90	1.00	1.00
		α_p Vector		0.45	0.40	0.60	0.80	0.95	1.00
		α_p SL2		0.50	0.45	0.60	0.85	0.95	0.95
		α_p Finesse		0.50	0.70	0.80	0.90	1.00	1.00
		NRC = 0.90 (Board, Tegular 24/90, Tegular 15/90) en accord avec ASTM C 423 NRC = 0.70 (Vector, SL2) en accord avec ASTM C 423 NRC = 0.85 (Finesse) en accord avec ASTM C 423							
Atténuation latérale		$D_{n,f,w} = 28$ dB (Board, Tegular 24/90, Tegular 15/90) en accord avec EN ISO 717-1 $D_{n,f,w} = 34$ dB (Finesse) en accord avec EN ISO 717-1 $D_{n,f,w} = 38$ dB (Vector) en accord avec EN ISO 717-1 $D_{n,f,w} = 40$ dB (SL2) en accord avec EN ISO 717-1			CAC = 29 dB (Board, Tegular 24/90, Tegular 15/90) en accord avec ASTM E 413-10 CAC = 35 dB (Finesse) en accord avec ASTM E 413-10 CAC = 39 dB (Vector) en accord avec ASTM E 413-10				
Réaction au feu		Euroclasse A2-s1, d0 en accord avec EN 13501-1							
Conductivité thermique		$\lambda = 0.040$ W/mk (Board, Tegular 24/90, Tegular 15/90) en accord avec EN 12667 $\lambda = 0.075$ W/mk (Vector) en accord avec EN 12667 $\lambda = 0.060$ W/mk (SL2, Finesse) en accord avec EN 12667							
Perméabilité à l'air		PM1 (≤ 30 m ³ /hm ²) en accord avec DIN 18177							
Résistance à l'humidité		95% RH							
Qualité de l'air		 A+							

Rg 2.5-10

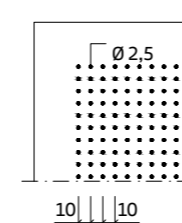

Rg 4-10

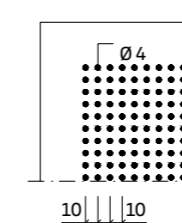

Rg 4-16

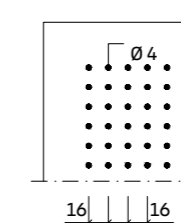

Rg 4-16 / 4x4

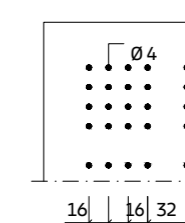

RS 15-20

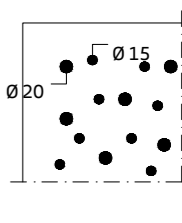

La disponibilité des produits peut varier selon les pays. Merci de nous contacter pour plus d'informations. Pour plus d'informations et nos mentions légales, merci de consulter notre site internet.



VARIOLINE Color est une gamme minérale de plafonds imprimés qui offre la possibilité de panneaux de couleur individuels.

- La surface acoustique laminée offre une performance d'absorption sonore allant jusqu'à la classe A.
- Disponible dans une large gamme de détails de bord pour répondre à tous les besoins de conception et d'installation.
- Idéal pour les bureaux, les halls d'accueil et les commerces.

VARIOLINE Colour

Caractéristiques	Informations détaillées						
Détails de bord	VARIOLINE Colour (Alpha)			VARIOLINE Colour (dB)	VARIOLINE Colour (Acoustic)	VARIOLINE Colour (HD)	
	Board 	Tegular 24/90 	Tegular 15/90 	Vector 	SL2 	Finesse 	
Épaisseur (mm)	19	19	19	24	19	19	
Dimensions (mm)	600 x 600 625 x 625 1200 x 600 1250 x 625	600 x 600 625 x 625 1200 x 600	600 x 600 1200 x 600	600 x 600 625 x 625 1200 x 600	Sur demande	600 x 600 625 x 625 1200 x 600 1250 x 625	
Système	Apparent et démontable - Système C			Dalles semi-apparences, démontables - Système C	Panneaux-bandes semi-apparences, démontables - Système I.3 Panneaux-bandes semi-apparences - Lisse plate, démontable - Système I.2 Panneaux-bandes semi-apparences - Couloir, démontable - Système F.2	Caché, démontable - Système A.2 / A.3	
Poids	3.3 kg/m² (Board, Tegular 24/90, Tegular 15/90) 5.0 kg/m² (SL2) 5.2 kg/m² (Finesse) 8.6 kg/m² (Vector)						
Couleur & design	RAL et NCS disponibles à l'impression sur demande						
Absorption acoustique	EN ISO 354 $\alpha_w = 0.95$ (Board, Tegular 24/90, Tegular 15/90) en accord avec EN ISO 11654 - Classe A $\alpha_w = 0.65$ (H) (Vector, SL2) en accord avec EN ISO 11654 - Classe C $\alpha_w = 0.90$ (Finesse) en accord avec EN ISO 11654 - Classe A						
	Fréquence f (Hz)		125	250	500	1000	2000
α_p Board, Tegular 24/90, Tegular 15/90		0.50	0.80	0.90	0.90	1.00	1.00
α_p Vector		0.45	0.40	0.60	0.80	0.95	1.00
α_p SL2		0.50	0.45	0.60	0.85	0.95	0.95
α_p Finesse		0.50	0.70	0.80	0.90	1.00	1.00
NRC = 0.90 (Board, Tegular 24/90, Tegular 15/90) en accord avec ASTM C 423 NRC = 0.70 (Vector, SL2) en accord avec ASTM C 423 NRC = 0.85 (Finesse) en accord avec ASTM C 423							
Atténuation latérale	$D_{n,f,w} = 28$ dB (Board, Tegular 24/90, Tegular 15/90) en accord avec EN ISO 717-1 $D_{n,f,w} = 34$ dB (Finesse) en accord avec EN ISO 717-1 $D_{n,f,w} = 38$ dB (Vector) en accord avec EN ISO 717-1 $D_{n,f,w} = 40$ dB (SL2) en accord avec EN ISO 717-1		CAC = 29 dB (Board, Tegular 24/90, Tegular 15/90) en accord avec ASTM E 413-10 CAC = 35 dB (Finesse) en accord avec ASTM E 413-10 CAC = 39 dB (Vector) en accord avec ASTM E 413-10				
Réaction au feu	Euroclasse A2-s1, d0 / C-s1, d0 en accord avec EN 13501-1 (selon la couleur)						
Conductivité thermique	$\lambda = 0.040$ W/mk (Board, Tegular 24/90, Tegular 15/90) en accord avec EN 12667 $\lambda = 0.075$ W/mk (Vector) en accord avec EN 12667 $\lambda = 0.060$ W/mk (SL2, Finesse) en accord avec EN 12667						
Perméabilité à l'air	PM1 (≤ 30 m ³ /hm ²) en accord avec DIN 18177						
Résistance à l'humidité	95% RH						
Qualité de l'air	 A+						

ELEGANZA PLAFOND MONOLITHIQUE

Construire des bâtiments respectueux de l'environnement et axés sur l'avenir ne signifie pas simplement concevoir la manière dont les personnes vont utiliser un espace. Il s'agit d'imaginer leur ressenti lorsqu'ils utiliseront cet espace. La durabilité et le bien-être vont de pair, ce qui signifie que votre approche ainsi que les systèmes que vous allez utiliser vont vous aider à concevoir pour nos sens, en créant des espaces accueillants tout en minimisant les nuisances sonores.

C'est pourquoi, nous avons créé ELEGANZA: un système de plafonds sans joints apparents, monolithique, agréable à regarder, à l'excellente absorption acoustique et qui répondra aux besoins de nos oreilles. Il s'agit d'un parfait équilibre entre la vue et l'ouïe, la beauté et la performance. Sa surface améliore également la perception des espaces.

ELEGANZA place la conception sensorielle au cœur même de vos constructions. ELEGANZA est un système complet plus rapide, plus facile à installer, plus flexible et plus rentable. Conçu également pour un autre sens : le bon sens. Ainsi, toutes les personnes installées sur le site se sentiront mieux dans les espaces que vous allez créer.



*Design qui
éveille les sens*



© Mecanoo

ELEGANZA™ offre un nouveau système de plafond avec une finition 100% monolithique proposant un visuel élégant, durable, finement texturé, et qui reste blanc et brillant plus longtemps. ELEGANZA™ offre des performances d'absorption acoustique de classe A pour vous permettre de profiter d'un contrôle acoustique exceptionnel et une superbe finition monolithique.

- Excellente absorption acoustique (0.95 a_w)
- Idéal pour les restaurants, espaces de vente et de loisirs, bureaux, santé, éducation et résidentiel

ELEGANZA

Caractéristiques	Informations détaillées															
Détails de bord		Monolithique 														
Épaisseur (mm)		25														
Dimensions (mm)		2400 x 1200 (dalle seule)														
Système		Monolithique - Eleganza														
Poids		Poids dalle : 5.4 kg/m² Plafond finalisé ¹⁾ : 7.1 kg/m²														
Couleur		 Blanc <small>Couleurs RAL disponibles sur demande</small>														
Absorption acoustique		EN ISO 354 $\alpha_w = 0.95$ en accord avec EN ISO 11654 - Classe A <table border="1"> <thead> <tr> <th>Fréquence f (Hz)</th> <th>125</th> <th>250</th> <th>500</th> <th>1000</th> <th>2000</th> <th>4000</th> </tr> </thead> <tbody> <tr> <td>α_p</td> <td>0.45</td> <td>0.80</td> <td>0.90</td> <td>0.95</td> <td>1.00</td> <td>1.00</td> </tr> </tbody> </table> NRC = 0.95 en accord avec ASTM C 423	Fréquence f (Hz)	125	250	500	1000	2000	4000	α_p	0.45	0.80	0.90	0.95	1.00	1.00
Fréquence f (Hz)	125	250	500	1000	2000	4000										
α_p	0.45	0.80	0.90	0.95	1.00	1.00										
Atténuation latérale		EN ISO 10848-2 $D_{n,t,w} = 33$ dB en accord avec EN ISO 717-1 CAC = 33 dB en accord avec ASTM E 413-10														
Réduction sonore		EN ISO 10140-2 $R_w = 18$ dB en accord avec EN ISO 717-1														
Réaction au feu		Euroclasse A2-s1, d0 ²⁾ en accord avec EN 13501-1														
Réflexion de la lumière		Up to 84% (Blanc)														
Conductivité thermique		$\lambda = 0.060$ W/mK en accord avec EN 12667														
Résistance à l'humidité		95% RH														
Qualité de l'air		 A+ IACG														
Entretien / Durabilité		 67% ²⁾ (2023)														

¹⁾ Plafond fini sans sous-structure. Ce poids est indicatif et peut varier en fonction des spécificités de l'installation, des pertes et des taux d'application.

²⁾ S'applique uniquement au panneau.

LA GAMME ADAGIO

ADAGIO est le résultat d'une grande expérience en conception de plafonds. Une conception d'avant-garde dans tous les domaines, de la résistance aux rayures à l'acoustique en passant par l'esthétique. Il s'agit d'un système haut de gamme conçu selon les normes les plus élevées pour un meilleur design, une meilleure installation et de meilleurs espaces. ADAGIO peut faire passer vos plafonds au niveau supérieur. Soyez inspiré avec Knauf Ceiling Solutions.



Notino, Czech Republic (© Jiří Hloušek)

*Plus de choix
que jamais*

ADAGIO Acoustic⁺ Plafond Minéral

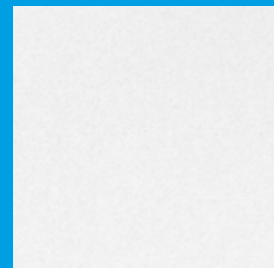

- ADAGIO Acoustic⁺ offre une surface lisse, uniforme et durable avec une résistance aux rayures inégalée et la plus brillante des blancheurs disponibles. Grâce à sa perméabilité à l'air exceptionnelle (pas d'effet de filtre), la surface reste plus blanche et plus lumineuse pendant une durée prolongée. La dalle offre également un équilibre entre l'absorption et l'atténuation latérale du son, ainsi qu'une réflexion de la lumière élevée.
- Une bonne absorption sonore et une forte atténuation latérale : 0.65 α_w et 39 dB (Board, Tegular 24/90, Tegular 15/90, SL2, SL2 / Tegular 15/90, Finesse) ou 38 dB (Vector).
- Excellente réflexion de la lumière : 88 %.
- ISO 4, Indoor Air Comfort Gold et Cradle to Cradle® Certifié Bronze.
- ADAGIO Acoustic⁺ : idéal pour les salles de réunion ou les salles d'attente. Panneau-bande ADAGIO Acoustic⁺ : idéal pour les espaces ouverts et les couloirs.



Build on us.

Caractéristiques	Informations détaillées							
Détails de bord		Board 	Tegular 24/90 	Tegular 15/90 	Vector 	SL2 	SL2 / Tegular 15/90 	Finesse
Épaisseur (mm)		19	19	19	24	19	19	19
Dimensions (mm)		600 x 600 625 x 625 675 x 675 1200 x 300 1200 x 600 1250 x 625 1500 x 600 1800 x 600	600 x 600 625 x 625 675 x 675 1200 x 300 1200 x 600 1250 x 625 1500 x 600 1800 x 600	600 x 600 625 x 625 675 x 675 1200 x 300 1200 x 600 1250 x 625 1350 x 300 1350 x 600 1500 x 600 1800 x 600	600 x 600 625 x 625 1200 x 600	1350 x 300 1350 x 600 1500 x 300 1800 x 300 2000 x 300	1500 x 300 1800 x 300	600 x 600 625 x 625 1200 x 600 1250 x 625
Système		Apparent et démontable - Système C		Apparent et démontable - Système C Apparent - Lisse plate, démontable - Système I.3 Apparent - Couloir, démontable - Système F.3	Dalles semi-apparentes, démontables - Système C	Panneaux-bandes semi-apparents, démontables - Système I.3 Panneaux-bandes semi-apparents - Lisse plate, démontable - Système I.2 Panneaux-bandes semi-apparents - Couloir, démontable - Système F.2		Caché, démontable - Système A.2 / A.3
Poids		5.0 - 8.6 kg/m ²						
Couleur		 Blanc						
Absorption acoustique		EN ISO 354 $\alpha_w = 0.65(H)$ en accord avec EN ISO 11654 - Classe C Fréquence f (Hz) 125 250 500 1000 2000 4000 α_p (Board, Tegular 24/90, Tegular 15/90, SL2, SL2 / Tegular 15/90, Finesse) 0.35 0.45 0.60 0.80 0.90 0.90 α_p (Vector) 0.40 0.45 0.60 0.80 0.95 0.95 NRC = 0.70 en accord avec ASTM C 423						
Atténuation latérale		EN ISO 10848-2 $D_{n,w} = 39$ dB (Board, Tegular 24/90, Tegular 15/90, SL2, SL2 / Tegular 15/90, Finesse) CAC = 39 dB en accord avec ASTM E 413-10 $D_{n,w} = 38$ dB (Vector) en accord avec EN ISO 717-1						
Réduction sonore		EN ISO 10140-2 $R_w = 22$ dB (Board, Tegular 24/90, Tegular 15/90, SL2, SL2 / Tegular 15/90, Finesse)						
Réaction au feu		Euroclasse A2-s1, d0 en accord avec EN 13501-1						
Réflexion de la lumière		88%						
Conductivité thermique		$\lambda = 0.060$ W/mk (Board, Tegular 24/90, Tegular 15/90, SL2, SL2 / Tegular 15/90, Finesse) $\lambda = 0.075$ W/mk (Vector) en accord avec EN 12667						
Perméabilité à l'air		PM1 (≤ 30 m ³ /hm ²) en accord avec DIN 18177						
Résistance à l'humidité		95% RH						
Salle blanche		ISO 4 en accord avec EN ISO 14644-1						
Qualité de l'air								
Entretien								
Durabilité							www.blauer-engel.de/uz132	
		35.1-36.9% (2024)	EC 1272000000000					

ADAGIO Alpha⁺ Plafond Minéral

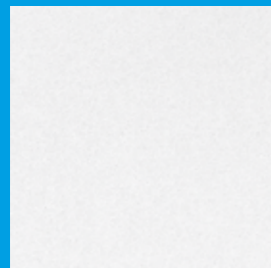

- ADAGIO Alpha⁺ offre une surface lisse, uniforme et durable avec une résistance aux rayures inégalée ainsi qu'une blancheur exceptionnelle. La dalle offre également une excellente absorption acoustique, ainsi qu'une forte réflexion de la lumière.
- Excellente absorption acoustique : 1,00 α_w .
- Excellente réflexion de la lumière : 88 %.
- ISO 4, Indoor Air Comfort Gold et Cradle to Cradle® Certifié Bronze.
- Idéal pour les espaces ouverts (centres d'appels, bibliothèques, bureaux en espace ouvert, cafétérias, etc.).



Plafond Minéral ADAGIO Alpha⁺

Caractéristiques	Informations détaillées						
	Board	Tegular 24/90	Tegular 15/90				
Détails de bord							
Épaisseur (mm)	20	20	20				
Dimensions (mm)	600 x 600 625 x 625 675 x 675 1200 x 300 1200 x 600 1250 x 625 1500 x 600 1800 x 600	600 x 600 625 x 625 675 x 675 1200 x 300 1200 x 600 1250 x 625 1500 x 600 1800 x 600	600 x 600 625 x 625 675 x 675 1200 x 300 1200 x 600	1250 x 625 1350 x 300 1350 x 600 1500 x 600 1800 x 600			
Système	Apparent et démontable - Système C		Apparent et démontable - Système C Apparent - Lisse plate, démontable - Système I.3 Apparent - Couloir, démontable - Système F.3				
Poids	3.4 kg / m ²						
Couleur	 Blanc						
Absorption acoustique	EN ISO 354 $\alpha_w = 1.00$ en accord avec EN ISO 11654 - Classe A						
	Fréquence f (Hz)	125	250	500	1000	2000	4000
	α_p	0.55	0.80	1.00	0.95	1.00	1.00
	NRC = 0.95 en accord avec ASTM C 423						
Atténuation latérale	EN ISO 10848-2 $D_{n,w} = 25$ dB en accord avec EN ISO 717-1		CAC = 26 dB en accord avec ASTM E 413-10				
Réduction sonore	EN ISO 10140-2 $R_w = 12$ dB en accord avec EN ISO 717-1						
Réaction au feu	Euroclasse A2-s1, d0 en accord avec EN 13501-1						
Réflexion de la lumière	88%						
Conductivité thermique	$\lambda = 0.040$ W/mk en accord avec EN 12667						
Perméabilité à l'air	PM3 (≤ 100 m³/hm²) en accord avec DIN 18177						
Résistance à l'humidité	95% RH						
Salle blanche	ISO 4 en accord avec EN ISO 14644-1						
Qualité de l'air							
Entretien							
Durabilité							
	www.blauer-engel.de/uz132						

ADAGIO dB⁺ Plafond Minéral



- ADAGIO dB⁺ propose une surface lisse, uniforme et durable avec une résistance aux rayures inégale et une blancheur exceptionnelle. Grâce à sa perméabilité à l'air exceptionnelle (pas d'effet de filtre), la surface reste plus blanche et plus lumineuse pendant une durée prolongée. La dalle offre également un équilibre entre l'absorption et l'atténuation sonore, ainsi qu'une réflexion de la lumière élevée.
- Excellente atténuation latérale : 41 dB (24 mm) / 43 dB (30 mm).
- Excellente réflexion de la lumière (88 %).
- ISO 4, Indoor Air Comfort Gold et Cradle to Cradle® Certifié Bronze.
- Idéal pour des bureaux individuels.



Plafond Minéral ADAGIO dB⁺

Caractéristiques	Informations détaillées							
Détails de bord		Board 	Regular 24/90 	Regular 15/90 				
Épaisseur (mm)		24, 30	24	24				
Dimensions (mm)		600 x 600 625 x 625 1200 x 600 1250 x 625	600 x 600 625 x 625 1200 x 600 1250 x 625	600 x 600 625 x 625 1200 x 600 1250 x 625				
Système		Apparent et démontable - Système C			Apparent et démontable - Système C Apparent - Lisse plate, démontable - Système I.3 Apparent - Couloir, démontable - Système F.3			
Poids		8.6 kg/m ² (24mm) 10.6 kg/m ² (30mm)						
Couleur		 Blanc						
Absorption acoustique		EN ISO 354					$\alpha_w = 0.65$ (H) en accord avec EN ISO 11654 - Classe C	
		Fréquence f (Hz)	125	250	500	1000	2000	4000
		α_p 24 mm	0.40	0.45	0.60	0.80	0.85	0.85
		α_p 30mm	0.35	0.40	0.65	0.85	0.90	0.95
		NRC = 0.70 en accord avec ASTM C 423						
Atténuation latérale		EN ISO 10848-2 $D_{n,f,w} = 41$ dB (24mm) en accord avec EN ISO 717-1 $D_{n,f,w} = 43$ dB (30mm) en accord avec EN ISO 717-1		CAC = 43 dB (24mm) en accord avec ASTM E 413-10 CAC = 44 dB (30mm) en accord avec ASTM E 413-10				
Réduction sonore		EN ISO 10140-2 $R_w = 24$ dB (24mm) en accord avec EN ISO 717-1		$R_w = 25$ dB (30mm) en accord avec EN ISO 717-1				
Réaction au feu		Euroclasse A2-s1, d0 en accord avec EN 13501-1						
Réflexion de la lumière		88%						
Conductivité thermique		$\lambda = 0.075$ W/mk en accord avec EN 12667						
Perméabilité à l'air		PM1 (≤ 30 m ³ /hm ²) en accord avec DIN 18177						
Résistance à l'humidité		95% RH						
Salle blanche		ISO 4 en accord avec EN ISO 14644-1						
Qualité de l'air								
Entretien								
Durabilité		 36.8-37.4% (2024)					www.blauer-engel.de/uz132	

La disponibilité des produits peut varier selon les pays. Merci de nous contacter pour plus d'informations. Pour plus d'informations et nos mentions légales, merci de consulter notre site internet.

ADAGIO HD+ 19 mm Plafond Minéral



- ADAGIO HD+ 19 mm offre une surface lisse, uniforme et durable avec une résistance aux rayures inégalée et la plus brillante des blancheurs disponibles. Grâce à sa perméabilité à l'air exceptionnelle (pas d'effet de filtre), la surface reste plus blanche et plus lumineuse pendant une durée prolongée. La dalle offre également un équilibre entre l'absorption et l'atténuation latérale du son, ainsi qu'une réflexion de la lumière élevée.
- Excellente absorption acoustique (0,90 α_w) avec une bonne atténuation latérale (34 dB).
- Pour d'autres options acoustiques, veuillez vous référer à ADAGIO HD+ 30 mm et ADAGIO HD+ 35 mm.
- Excellente réflexion de la lumière : 88 %.
- ISO 4, Indoor Air Comfort Gold et Cradle to Cradle® Certifié Bronze.
- Idéal pour les bureaux individuels / privés et les couloirs.



Plafond Minéral ADAGIO HD+ 19mm

Caractéristiques	Informations détaillées						
Détails de bord		Board 	Tegular 24/90 	Tegular 15/90 	SL2 	Finesse 	
Épaisseur (mm)		19	19	19	19	19	
Dimensions (mm)		600 x 600 625 x 625 675 x 675 1200 x 300 1200 x 600 1250 x 625 1500 x 600 1800 x 600	600 x 600 625 x 625 675 x 675 1200 x 300 1200 x 600 1250 x 625 1500 x 600 1800 x 600	600 x 600 625 x 625 675 x 675 1200 x 300 1200 x 600 1250 x 625 1350 x 300 1350 x 600 1500 x 600 1800 x 600	1350 x 300 1350 x 600 1500 x 300 1800 x 300 2000 x 300	600 x 600 625 x 625 1200 x 600 1250 x 625	
Système		Apparent et démontable - Système C		Apparent et démontable - Système C Apparent - Lisse plate, démontable - Système I.3 Apparent - Couloir, démontable - Système F.3	Panneaux-bandes semi-apparets, démontables - Système I.3 Panneaux-bandes semi-apparets - Lisse plate, démontable - Système I.2 Panneaux-bandes semi-apparets - Couloir, démontable - Système F.2		
Poids		5.2 kg / m ²					
Couleur		 Blanc					
Absorption acoustique		EN ISO 354 $\alpha_w = 0.90$ en accord avec EN ISO 11654 - Classe A Fréquence f (Hz) 125 250 500 1000 2000 4000 α_p 0.45 0.75 0.85 0.85 1.00 1.00 NRC = 0.90 en accord avec ASTM C 423					
Atténuation latérale		EN ISO 10848-2 $D_{n,w} = 34$ dB en accord avec EN ISO 717-1 CAC = 35 dB en accord avec ASTM E 413-10					
Réduction sonore		EN ISO 10140-2 $R_w = 17$ dB en accord avec EN ISO 717-1					
Réaction au feu		Euroclasse A2-s1, d0 en accord avec EN 13501-1					
Réflexion de la lumière		88%					
Conductivité thermique		$\lambda = 0.060$ W/mk en accord avec EN 12667					
Perméabilité à l'air		PM2 (≤ 50 m³/hm²) en accord avec DIN 18177					
Résistance à l'humidité		95% RH					
Salle blanche		ISO 4 en accord avec EN ISO 14644-1					
Qualité de l'air							
Entretien							
Durabilité							
		49.1% (2024)	EC 1272/2008 Annex II			www.blauer-engel.de/uz132	

La disponibilité des produits peut varier selon les pays. Merci de nous contacter pour plus d'informations. Pour plus d'informations et nos mentions légales, merci de consulter notre site internet.

ADAGIO HD+ 30 mm Plafond Minéral

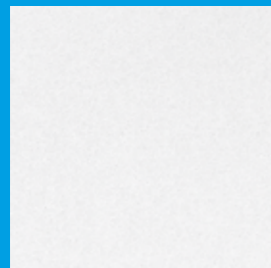

- ADAGIO HD+ 30mm offre une surface lisse, uniforme et durable avec une résistance aux rayures inégalée et la plus brillante des blancheurs disponibles. Grâce à sa perméabilité à l'air exceptionnelle (pas d'effet de filtre), la surface reste plus blanche et plus lumineuse pendant une durée prolongée. La dalle offre également un équilibre entre l'absorption et l'atténuation latérale du son, ainsi qu'une réflexion de la lumière élevée.
- Excellente absorption acoustique (0,90 α_w) avec une excellente atténuation latérale (4,1 dB).
- Pour d'autres options acoustiques, veuillez vous référer à ADAGIO HD+ 19 mm et ADAGIO HD+ 35 mm.
- Excellente réflexion de la lumière : 88 %.
- ISO 4, Indoor Air Comfort Gold et Cradle to Cradle® Certifié Bronze.
- Idéal pour les bureaux individuels / privés, les salles de classe et les amphithéâtres dans le secteur de l'éducation.



Plafond Minéral ADAGIO HD+ 30mm

Caractéristiques	Informations détaillées							
Détails de bord		Board 	Tegular 24/90 	Tegular 15/90 	SL2 	Finesse 		
Épaisseur (mm)		30	30	30	30	30		
Dimensions (mm)		600 x 600 625 x 625 675 x 675 1200 x 600 1250 x 625	600 x 600 625 x 625 675 x 675 1200 x 600 1250 x 625	600 x 600 625 x 625 675 x 675 1200 x 600 1250 x 625 1350 x 300 1350 x 600	1350 x 300 1350 x 600 1500 x 300 1800 x 300 2000 x 300	600 x 600 625 x 625 1200 x 600 1250 x 625		
Système		Apparent et démontable - Système C	Apparent et démontable - Système C Apparent - Lisse plate, démontable - Système I.3 Apparent - Couloir, démontable - Système F.3	Panneaux-bandes semi-apparents, démontables - Système I.3 Panneaux-bandes semi-apparents - Lisse plate, démontable - Système I.2 Panneaux-bandes semi-apparents - Couloir, démontable - Système F.2	Caché, démontable - Système A.2 / A.3			
Poids		8.2 kg / m ²						
Couleur		 Blanc						
Absorption acoustique		EN ISO 354 $\alpha_w = 0.90$ en accord avec EN ISO 11654 - Classe A						
		Fréquence f (Hz)	125	250	500	1000	2000	4000
		α_p	0.50	0.75	0.80	0.95	1.00	1.00
		NRC = 0.90 en accord avec ASTM C 423						
Atténuation latérale		EN ISO 10848-2 $D_{n,w} = 41$ dB en accord avec EN ISO 717-1 CAC = 42 dB en accord avec ASTM E 413-10						
Réduction sonore		EN ISO 10140-2 $R_w = 25$ dB en accord avec EN ISO 717-1						
Réaction au feu		Euroclasse A2-s1, d0 en accord avec EN 13501-1						
Réflexion de la lumière		88%						
Conductivité thermique		$\lambda = 0.060$ W/mk en accord avec EN 12667						
Perméabilité à l'air		PM1 (≤ 30 m ³ /hm ²) en accord avec DIN 18177						
Résistance à l'humidité		95% RH						
Salle blanche		ISO 4 en accord avec EN ISO 14644-1						
Qualité de l'air								
Entretien								
Durabilité								

La disponibilité des produits peut varier selon les pays. Merci de nous contacter pour plus d'informations. Pour plus d'informations et nos mentions légales, merci de consulter notre site internet.

ADAGIO HD+ 35 mm Plafond Minéral



- ADAGIO HD+ 35mm offre une surface lisse, uniforme et durable avec une résistance aux rayures inégalée et la plus brillante des blancheurs disponibles. Grâce à sa perméabilité à l'air exceptionnelle (pas d'effet de filtre), la surface reste plus blanche et plus lumineuse pendant une durée prolongée. La dalle offre également un équilibre entre l'absorption et l'atténuation latérale du son, ainsi qu'une réflexion de la lumière élevée.
- Excellente absorption acoustique (0,90 α_w) avec une excellente atténuation latérale (43 dB).
- Pour d'autres options acoustiques, veuillez vous référer à ADAGIO HD+ 19 mm et ADAGIO HD+ 30 mm.
- Excellente réflexion de la lumière : 88 %.
- ISO 4, Indoor Air Comfort Gold et Cradle to Cradle® Certifié Bronze.
- Parfait pour les bureaux individuels / privés, les salles de classe et les amphithéâtres dans le domaine de l'éducation.



Plafond Minéral ADAGIO HD+ 35mm

Caractéristiques	Informations détaillées							
Détails de bord		Board 	Tegular 24/90 	Tegular 15/90 	SL2 			
Épaisseur (mm)		35	35	35	35			
Dimensions (mm)		600 x 600 625 x 625 1200 x 600 1250 x 625	600 x 600 625 x 625 1200 x 600 1250 x 625	600 x 600 625 x 625 1200 x 600 1250 x 625 1350 x 300 1350 x 600	1350 x 300 1350 x 600 1500 x 300 1800 x 300 2000 x 300			
Système		Apparent et démontable - Système C		Apparent et démontable - Système C Apparent - Lisse plate, démontable - Système I.3 Apparent - Couloir, démontable - Système F.3	Panneaux-bandes semi-apparents, démontables - Système I.3 Panneaux-bandes semi-apparents - Lisse plate, démontable - Système I.2 Panneaux-bandes semi-apparents - Couloir, démontable - Système F.2			
Poids		9.5 kg / m ²						
Couleur		 Blanc						
Absorption acoustique		EN ISO 354 $\alpha_w = 0.90$ en accord avec EN ISO 11654 - Classe A						
		Fréquence f (Hz)	125	250	500	1000	2000	4000
		α_p	0.40	0.70	0.85	0.95	1.00	1.00
		NRC = 0.90 en accord avec ASTM C 423						
Atténuation latérale		EN ISO 10848-2 $D_{n,w} = 43$ dB en accord avec EN ISO 717-1		CAC = 44 dB en accord avec ASTM E 413-10				
Réduction sonore		EN ISO 10140-2 $R_w = 25$ dB en accord avec EN ISO 717-1						
Réaction au feu		Euroclasse A2-s1, d0 en accord avec EN 13501-1						
Réflexion de la lumière		88%						
Conductivité thermique		$\lambda = 0.060$ W/mk en accord avec EN 12667						
Perméabilité à l'air		PM1 (≤ 30 m ³ /hm ²) en accord avec DIN 18177						
Résistance à l'humidité		95% RH						
Salle blanche		ISO 4 en accord avec EN ISO 14644-1						
Qualité de l'air								
Entretien								
Durabilité							www.blauer-engel.de/uz132	
		49.4% (2024)	EC 1272/2008 Annex G					



© McAteer Photographer

Santé & Hygiène

LA GAMME SANTÉ & HYGIÈNE

Soumis à une surveillance constante et exigeant les plus hauts niveaux de confort et de propreté, les établissements de soins de santé font l'objet de changements continuels afin de garantir le meilleur environnement possible aux patients et aux professionnels de la santé.

Le contrôle de la contamination atmosphérique dans les établissements de santé est un problème croissant. C'est pourquoi notre gamme santé est testée selon la norme française NF S 90-351:2013, probablement la plus exigeante des normes européennes.

Les différents environnements de santé présentent des risques différents, en fonction de l'utilisation des zones et de potentiels de biocontamination. Les locaux de santé sont ainsi repartis en quatre zones de risque, allant de 1 (faible) à 4 (très haut).



MEDIGUARD Alpha



PL Health Dept., Jan Kochanowski University of Humanities & Sciences, Kielce, © Szymon Polarski

MEDIGUARD Alpha offre une résistance antimicrobienne supérieure. Adapté aux environnements sanitaires exigeant une absorption acoustique de classe A et des protocoles de nettoyage rigoureux. Il est lavable, peut être nettoyé à la vapeur, et est à la fois résistant aux rayures et hydrofuge.

- Hydrofuge
- Résistant aux rayures
- Limite la croissance d'un grand nombre de bactéries et de champignons
- Résistant aux désinfectants, il peut être frotté et nettoyé à la vapeur.
- Conforme aux exigences de risque de la Zone 4 selon NF S 90-351:2013
- Excellente acoustique avec un niveau de classe A
- ISO 3
- Excellente réflexion de la lumière (88%)
- Idéal pour les établissements de santé, l'industrie alimentaire, les laboratoires, etc.

MEDIGUARD Alpha

Caractéristiques	Informations détaillées							
	Board	Tegular 24/90		Tegular 15/90				
Détails de bord								
Épaisseur (mm)	20	20	20					
Dimensions (mm)	600 x 600 1200 x 600	600 x 600	600 x 600					
Système	Apparent et démontable - Système C							
Poids	3.3 kg / m ²							
Couleur	 Blanc							
Absorption acoustique	EN ISO 354 $\alpha_w = 0.95$ en accord avec EN ISO 11654 - Classe A							
	Fréquence f (Hz)		125	250	500	1000	2000	4000
	α_p		0.60	0.85	0.90	0.90	1.00	1.00
	NRC = 0.95 en accord avec ASTM C 423							
Atténuation latérale	EN ISO 10848-2 $D_{n,f,w} = 25$ dB en accord avec EN ISO 717-1		CAC = 25 dB en accord avec ASTM E 413-10					
Réduction sonore	EN ISO 10140-2 $R_w = 12$ dB en accord avec EN ISO 717-1							
Réaction au feu	Euroclasse A2-s1, d0 en accord avec EN 13501-1 Classe A en accord avec ASTM E 84							
Réflexion de la lumière	88%							
Conductivité thermique	$\lambda = 0.040$ W/mK en accord avec EN 12667							
Résistance à l'humidité	95% RH							
Salle blanche	ISO 3 en accord avec EN ISO 14644-1							
Niveau de Risque	Zone 4 (Très Haut Risque) en accord avec NF S 90-351:2013							
Propreté microbiologique	M1 en accord avec NF S 90-351:2013							
Cinétique de la décontamination des particules	CP _(0,5) 5 en accord avec NF S 90-351:2013							
Qualité de l'air								
Entretien								
Caractéristiques Anti-microbial	Testé contre : Escherichia coli, Staphylococcus aureus, Bacillus cereus, Streptococcus pneumoniae, Acinobacter baumannii, Klebsiella pneumoniae, Candida albicans, Aspergillus brasiliensis							
Durabilité								
	74% (2023)							

Outre le niveau de risque, chaque type de pièce présente des exigences spécifiques en matière de nettoyabilité et d'étanchéité à l'air des dalles de plafond. Par conséquent, une dalle qui répond aux exigences de la zone de risque 4 ne conviendra pas nécessairement à tous les types de pièces définies dans la zone de risque 4.

La disponibilité des produits peut varier selon les pays. Merci de nous contacter pour plus d'informations. Pour plus d'informations et nos mentions légales, merci de consulter notre site internet.

MEDIGUARD Acoustic



SK UVN SNP Hospital, Ružomberok, © Jakub Joachim

MEDIGUARD Acoustic associe une excellente nettoyabilité à de bons niveaux d'absorption acoustique. Ses performances antimicrobiennes supérieures et sa résistance aux désinfectants, ainsi que sa résistance aux rayures et sa perméabilité à l'eau en font une solution idéale pour les applications dans le secteur de la santé.

- Hydrofuge
- Résistant aux rayures
- Limite la croissance d'un grand nombre de bactéries et de champignons
- Résistant aux désinfectants, il peut être frotté et nettoyé à la vapeur.
- Conforme aux exigences de risque de la Zone 4 selon NF S 90-351:2013
- Excellente réflexion de la lumière (88%)
- Idéal pour les établissements de santé, l'industrie alimentaire, les laboratoires, etc

MEDIGUARD Acoustic

Caractéristiques	Informations détaillées						
	Board	Tegular 24/90	Tegular 15/90				
Détails de bord							
Épaisseur (mm)	19	19	19				
Dimensions (mm)	600 x 600 1200 x 600	600 x 600 1200 x 600	600 x 600 1200 x 600				
Système	Apparent et démontable - Système C						
Poids	5.0 kg / m ²						
Couleur	Blanc						
Absorption acoustique	EN ISO 354 $\alpha_w = 0.65(H)$ en accord avec EN ISO 11654 - Classe C						
	Fréquence f (Hz)	125	250	500	1000	2000	4000
	α_p	0.40	0.40	0.60	0.80	0.90	0.85
	NRC = 0.70 en accord avec ASTM C 423						
Atténuation latérale	EN ISO 10848-2 $D_{n,f,w} = 38 \text{ dB}$ en accord avec EN ISO 717-1		CAC = 39 dB en accord avec ASTM E 413-10				
Réduction sonore	EN ISO 10140-2 $R_w = 22 \text{ dB}$ en accord avec EN ISO 717-1						
Réaction au feu	Euroclasse A2-s1, d0 en accord avec EN 13501-1 Classe A en accord avec ASTM E 84						
Réflexion de la lumière	88%						
Conductivité thermique	$\lambda = 0.060 \text{ W/mK}$ en accord avec EN 12667						
Perméabilité à l'air	PM1 ($\leq 30 \text{ m}^3/\text{hm}^2$) en accord avec DIN 18177						
Résistance à l'humidité	95% RH						
Salle blanche	ISO 4 en accord avec EN ISO 14644-1						
Niveau de Risque	Zone 4 (Très Haut Risque) en accord avec NF S 90-351:2013						
Propreté microbiologique	M1 en accord avec NF S 90-351:2013						
Cinétique de la décontamination des particules	CP _(0,5) 5 en accord avec NF S 90-351:2013						
Qualité de l'air							
	A+	E1	IACG				
Entretien							
Caractéristiques Anti-microbial	Testé contre : Escherichia coli, Staphylococcus aureus, Bacillus cereus, Streptococcus pneumoniae, Acinobacter baumannii, Klebsiella pneumoniae, Candida albicans, Aspergillus brasiliensis						
Durabilité							
	35% (2023)		EC 1275/2008 Article 6				

Outre le niveau de risque, chaque type de pièce présente des exigences spécifiques en matière de nettoyabilité et d'étanchéité à l'air des dalles de plafond. Par conséquent, une dalle qui répond aux exigences de la zone de risque 4 ne conviendra pas nécessairement à tous les types de pièces définies dans la zone de risque 4.

La disponibilité des produits peut varier selon les pays. Merci de nous contacter pour plus d'informations. Pour plus d'informations et nos mentions légales, merci de consulter notre site internet.

MEDIGUARD Plain



SK UVN SNP Hospital, Ružomberok, © Jakub Joachim

MEDIGUARD Plain allie une bonne nettoyabilité à une résistance antimicrobienne supérieure, ce qui en fait une solution idéale pour les environnements de santé.

- Déperlant
- Résistant aux rayures
- Limiter la croissance d'un grand nombre de bactéries et de champignons
- Résiste aux désinfectants et peut être nettoyé avec un chiffon sec, humide ou mouillé.
- Conforme aux exigences de risque de la Zone 4 selon NF S 90-351:2013
- ISO 4
- Excellente réflexion de la lumière (88%)
- Idéal pour les environnements de santé et les laboratoires

MEDIGUARD Plain

Caractéristiques		Informations détaillées																		
Détails de bord		Board 	Tegular 24 	Tegular 15 																
Épaisseur (mm)		15	15	15																
Dimensions (mm)		600 x 600 1200 x 600	600 x 600	600 x 600																
Système		Apparent et démontable - Système C																		
Poids		3.6 kg / m²																		
Couleur		 Blanc																		
Absorption acoustique		EN ISO 354 $\alpha_w = 0.20$ (L) en accord avec EN ISO 11654 - Classe E Fréquence f (Hz) <table border="1"> <tr> <td>125</td> <td>250</td> <td>500</td> <td>1000</td> <td>2000</td> <td>4000</td> </tr> <tr> <td>α_p</td> <td>0.40</td> <td>0.25</td> <td>0.15</td> <td>0.15</td> <td>0.20</td> <td>0.30</td> </tr> </table> NRC = 0.20 en accord avec ASTM C 423						125	250	500	1000	2000	4000	α_p	0.40	0.25	0.15	0.15	0.20	0.30
125	250	500	1000	2000	4000															
α_p	0.40	0.25	0.15	0.15	0.20	0.30														
Atténuation latérale		EN ISO 10848-2 $D_{n,f,w} = 35$ dB en accord avec EN ISO 717-1 CAC = 35 dB en accord avec ASTM E 413-10																		
Réduction sonore		EN ISO 10140-2 $R_w = 19$ dB en accord avec EN ISO 717-1																		
Réaction au feu		Euroclasse A2-s1, d0 en accord avec EN 13501-1 Classe A en accord avec ASTM E 84																		
Réflexion de la lumière		88%																		
Conductivité thermique		$\lambda = 0.060$ W/mK en accord avec EN 12667																		
Perméabilité à l'air		PM1 (≤ 30 m ³ /hm ²) en accord avec DIN 18177																		
Résistance à l'humidité		95% RH																		
Salle blanche		ISO 4 en accord avec EN ISO 14644-1																		
Niveau de Risque		Zone 4 (Très Haut Risque) en accord avec NF S 90-351:2013																		
Propreté microbiologique		M1 en accord avec NF S 90-351:2013																		
Cinétique de la décontamination des particules		CP_(0,5)5 en accord avec NF S 90-351:2013																		
Qualité de l'air		 A+	 E1	 IACG																
Entretien																				
Caractéristiques Anti-microbial		Testé contre : Escherichia coli, Staphylococcus aureus, Bacillus cereus, Streptococcus pneumoniae, Acinobacter baumannii, Klebsiella pneumoniae, Candida albicans, Aspergillus brasiliensis																		
Durabilité		 24% (2023) EC 1272/2008 Annexe Q																		

Outre le niveau de risque, chaque type de pièce présente des exigences spécifiques en matière de nettoyabilité et d'étanchéité à l'air des dalles de plafond. Par conséquent, une dalle qui répond aux exigences de la zone de risque 4 ne conviendra pas nécessairement à tous les types de pièces définies dans la zone de risque 4.

La disponibilité des produits peut varier selon les pays. Merci de nous contacter pour plus d'informations. Pour plus d'informations et nos mentions légales, merci de consulter notre site internet.

HYGENA TOPIQ® Alpha 20

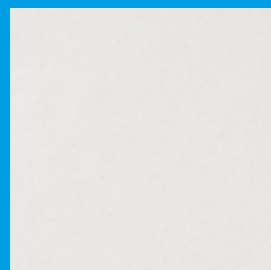

© Frederic Schweizer

HYGENA TOPIQ® Alpha 20 est une dalle de plafond acoustique minérale, en laine de roche, reconnue pour sa légèreté et sa facilité de pose. Elle présente une surface lisse laminée, à la fois esthétique, lavable et dotée de propriétés antimicrobiennes.

- Limite la prolifération des bactéries et des moisissures
- Lavable avec un chiffon sec, humide ou une éponge humide
- Parfaitement adaptée aux environnements à forte humidité (jusqu'à 100 % HR)
- Conforme aux exigences de la Zone 4 selon la norme NF S 90-351:2013
- Excellente absorption acoustique – classe A
- Choix idéal pour les établissements de santé, l'industrie agroalimentaire, les laboratoires ou les cuisines

HYGENA TOPIQ® Alpha 20

Caractéristiques	Informations détaillées						
	Board	Tegular 24/90	Tegular 15/90				
Détails de bord							
Épaisseur (mm)	20	20	20				
Dimensions (mm)	600 x 600 625 x 625 1200 x 600 1250 x 625	600 x 600 625 x 625 1200 x 600 1250 x 625	600 x 600 625 x 625 1200 x 600 1250 x 625				
Système	Apparent et démontable - Système C						
Poids	2.6 kg / m ²						
Couleur	 Blanc						
Absorption acoustique	EN ISO 354 $\alpha_w = 1.00$ en accord avec EN ISO 11654 - Classe A						
	Fréquence f (Hz)	125	250	500	1000	2000	4000
	α_p	0.55	0.95	1.00	0.90	1.00	1.00
	NRC = 0.95 en accord avec ASTM C 423						
Atténuation latérale	EN ISO 10848-2 $D_{n,w} = 27$ dB en accord avec EN ISO 717-1		CAC = 28 dB en accord avec ASTM E 413-10				
Réduction sonore	EN ISO 10140-2 $R_w = 13$ dB en accord avec EN ISO 717-1						
Réaction au feu	Euroclasse A1 en accord avec EN 13501-1 Classe A en accord avec ASTM E 84						
Réflexion de la lumière	86%						
Résistance à l'humidité	100% RH						
Salle blanche	Classe ISO 4 en accord avec EN ISO 14644-1						
Niveau de risque	Zone 4 (Très haut risque) en accord avec NF S 90-351:2013						
Propreté microbiologique	M1 en accord avec NF S 90-351:2013						
Cinétique de la décontamination des particules	CP _(0,5) 5 en accord avec NF S 90-351:2013						
Qualité de l'air							
Entretien							
Durabilité							
	10.8% (2024)						
Caractéristiques Antimicrobiennes	Testé contre : <i>Escherichia coli</i> , <i>Staphylococcus aureus</i> , <i>Candida albicans</i> , <i>Aspergillus brasiliensis</i>						

En plus du niveau de risque, chaque type de pièce présente des exigences spécifiques en matière de nettoyabilité et d'étalement à l'air des dalles de plafond. Par conséquent, une dalle conforme aux exigences de la zone de risque 4 n'est pas nécessairement adaptée à tous les types de pièces définies dans cette même zone.

La disponibilité des produits peut varier selon les pays. Veuillez contacter votre représentant commercial local. Pour plus d'informations et les mentions légales, veuillez consulter le site : www.knauf.com.

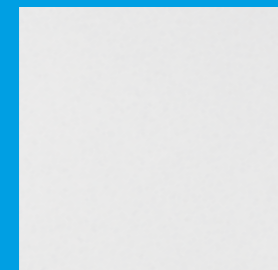

GRADED SCHOOL, Brazil, ©Alessandro Couto

HYGENA Aquatec est la solution idéale pour les zones à forte humidité, jusqu'à 100 % HR. Il offre une excellente absorption acoustique et est lavable, ce qui en fait la solution parfaite pour les environnements d'hygiène et de soins de santé. La surface est lavable et antimicrobienne.

- Limite la croissance des bactéries et des champignons
- Solution idéale pour les zones à forte humidité (jusqu'à 100 % d'humidité relative)
- Excellente acoustique avec un niveau de classe A
- Conforme aux exigences de risque de la zone 4 selon la norme NF S 90-351:2013
- Peut être nettoyé à l'aide d'un appareil à haute pression et résiste aux désinfectants.
- ISO 3
- Idéal pour les environnements de santé, l'industrie alimentaire, les laboratoires, les salles de traitement, les unités de soins intensifs, les vestiaires ou les zones de douche.

HYGENA Aquatec

Caractéristiques	Informations détaillées								
Détails de bord		Board 	Tegular 24/90 	Tegular 15/90 	Finesse 				
Épaisseur (mm)		19	19	19	19				
Dimensions (mm)		600 x 600 610 x 610 625 x 625 1200 x 600 1220 x 610 1250 x 625	600 x 600 610 x 610 625 x 625	600 x 600 610 x 610 625 x 625	600 x 600 625 x 625				
Système		Apparent et démontable - Système C				Caché, démontable - Système A.2 / A.3			
Poids		5.2 kg / m²							
Couleur		 Blanc							
Absorption acoustique		EN ISO 354 $\alpha_w = 0.90$ en accord avec EN ISO 11654 - Classe A							
		Fréquence f (Hz)		125	250	500	1000	2000	4000
		α_p		0.60	0.70	0.85	0.90	1.00	1.00
		NRC = 0.90 en accord avec ASTM C 423							
Atténuation latérale		EN ISO 10848-2 $D_{n,t,w} = 29$ dB en accord avec EN ISO 717-1			CAC = 29 dB en accord avec ASTM E 413-10				
Réduction sonore		EN ISO 10140-2 $R_w = 16$ dB en accord avec EN ISO 717-1							
Réaction au feu		Euroclasse A2-s1, d0 en accord avec EN 13501-1 Classe A en accord avec ASTM E 84							
Réflexion de la lumière		88%							
Conductivité thermique		$\lambda = 0.060$ W/mk en accord avec EN 12667							
Perméabilité à l'air		PM1 (≤ 30 m ³ /hm ²) en accord avec DIN 18177							
Résistance à l'humidité		100% RH							
Salle blanche		ISO 3 en accord avec EN ISO 14644-1							
Niveau de Risque		Zone 4 (Très Haut Risque) en accord avec NF S 90-351:2013							
Propreté microbiologique		M1 en accord avec NF S 90-351:2013							
Cinétique de la décontamination des particules		CP_(0,5)5 en accord avec NF S 90-351:2013							
Qualité de l'air									
		A+	E1	IACG					
Entretien / Durabilité								52% (2023)	
Caractéristiques Antimicrobiennes		Testé contre : Escherichia coli, Staphylococcus aureus, Candida albicans							

Outre le niveau de risque, chaque type de pièce présente des exigences spécifiques en matière de nettoyabilité et d'étanchéité à l'air des dalles de plafond. Par conséquent, une dalle qui répond aux exigences de la zone de risque 4 ne conviendra pas nécessairement à tous les types de pièces définies dans la zone de risque 4.

La disponibilité des produits peut varier selon les pays. Merci de nous contacter pour plus d'informations. Pour plus d'informations et nos mentions légales, merci de consulter notre site internet.

HYGENA Alpha

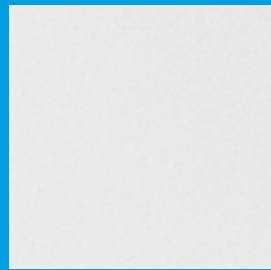

HYGENA Alpha offre un aspect moderne et blanc et constitue la solution optimale pour les espaces nécessitant une excellente absorption acoustique. La surface est nettoyable et antimicrobienne.

- Limite la croissance des bactéries et des champignons
- Nettoyable avec un chiffon sec et humide
- Aspect blanc et excellente acoustique avec un niveau de classe A
- Conforme aux exigences de risque de la zone 4 selon la norme NF S 90-351:2013
- Idéal pour les établissements de santé, l'industrie alimentaire, les laboratoires, etc.

HYGENA Alpha

Caractéristiques	Informations détaillées						
	Board	Tegular 24/90	Tegular 15/90				
Détails de bord							
Épaisseur (mm)	19	19	19				
Dimensions (mm)	600 x 600 610 x 610 625 x 625 1200 x 600 1220 x 610 1250 x 625	600 x 600 610 x 610 625 x 625	600 x 600 610 x 610 625 x 625				
Système	Apparent et démontable - Système C						
Poids	3.3 kg / m ²						
Couleur	 Blanc						
Absorption acoustique	EN ISO 354 $\alpha_w = 0.95$ en accord avec EN ISO 11654 - Classe A						
	Fréquence f (Hz)	125	250	500	1000	2000	4000
	α_p	0.50	0.80	0.90	0.90	1.00	1.00
	NRC = 0.90 en accord avec ASTM C 423						
Atténuation latérale	EN ISO 10848-2 $D_{n,r,w} = 28$ dB en accord avec EN ISO 717-1		CAC = 29 dB en accord avec ASTM E 413-10				
Réduction sonore	EN ISO 10140-2 $R_w = 14$ dB en accord avec EN ISO 717-1						
Réaction au feu	Euroclasse A2-s1, d0 en accord avec EN 13501-1 Classe A en accord avec ASTM E 84						
Réflexion de la lumière	87%						
Conductivité thermique	$\lambda = 0.040$ W/mK en accord avec EN 12667						
Perméabilité à l'air	PM1 (≤ 30 m ³ /hm ²) en accord avec DIN 18177						
Résistance à l'humidité	95% RH						
Salle blanche	ISO 4 en accord avec EN ISO 14644-1						
Niveau de Risque	Zone 4 (Très Haut Risque) en accord avec NF S 90-351:2013						
Propreté microbiologique	M1 en accord avec NF S 90-351:2013						
Cinétique de la décontamination des particules	CP _(0,5) 5 en accord avec NF S 90-351:2013						
Qualité de l'air							
Entretien / Durabilité							
Caractéristiques Antimicrobiennes	Testé contre : Escherichia coli, Staphylococcus aureus, Candida albicans, Aspergillus niger						

Outre le niveau de risque, chaque type de pièce présente des exigences spécifiques en matière de nettoyabilité et d'étanchéité à l'air des dalles de plafond. Par conséquent, une dalle qui répond aux exigences de la zone de risque 4 ne conviendra pas nécessairement à tous les types de pièces définies dans la zone de risque 4. La disponibilité des produits peut varier selon les pays. Merci de nous contacter pour plus d'informations. Pour plus d'informations et nos mentions légales, merci de consulter notre site internet.

HYGENA Acoustic 15mm

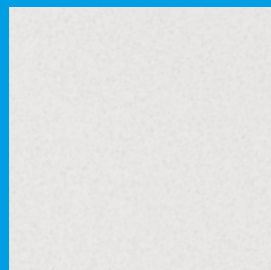

La finition laminée de l'HYGENA Acoustic lui confère un aspect lisse et blanc. Elle offre de bons niveaux d'absorption acoustique et une bonne atténuation du son. La surface est nettoyable et antimicrobienne.

- Limite la croissance des bactéries et des champignons
- Nettoyable avec un chiffon sec et humide
- Aspect lisse et blanc offrant un bon niveau d'acoustique
- Conforme aux exigences de risque de la zone 4 selon la norme NF S 90-351:2013
- Excellente réflexion de la lumière (87%)
- Idéal pour les établissements de santé, l'industrie agroalimentaire, les laboratoires, etc.

HYGENA Acoustic 15mm

Caractéristiques	Informations détaillées						
	Board	Tegular 24/90	Tegular 15/90				
Détails de bord							
Épaisseur (mm)	15	15	15				
Dimensions (mm)	600 x 600 610 x 610 625 x 625 1200 x 600 1220 x 610 1250 x 625	600 x 600 610 x 610 625 x 625	600 x 600 610 x 610 625 x 625				
Système	Apparent et démontable - Système C						
Poids	2.9 kg / m ²						
Couleur	 Blanc						
Absorption acoustique	EN ISO 354 $\alpha_w = 0.80$ (H) en accord avec EN ISO 11654 - Classe B						
	Fréquence f (Hz)	125	250	500	1000	2000	4000
	α_p	0.55	0.75	0.80	0.75	0.95	1.00
	NRC = 0.85 en accord avec ASTM C 423						
Atténuation latérale	EN ISO 10848-2 $D_{n,f,w} = 28$ dB en accord avec EN ISO 717-1		CAC = 29 dB en accord avec ASTM E 413-10				
Réduction sonore	EN ISO 10140-2 $R_w = 13$ dB en accord avec EN ISO 717-1						
Réaction au feu	Euroclasse A2-s1, d0 en accord avec EN 13501-1 Classe A en accord avec ASTM E 84						
Réflexion de la lumière	87%						
Conductivité thermique	$\lambda = 0.040$ W/mK en accord avec EN 12667						
Résistance à l'humidité	95% RH						
Salle blanche	ISO 4 en accord avec EN ISO 14644-1						
Niveau de Risque	Zone 4 (Très Haut Risque) en accord avec NF S 90-351:2013						
Propreté microbiologique	M1 en accord avec NF S 90-351:2013						
Cinétique de la décontamination des particules	CP _(0,5) 5 en accord avec NF S 90-351:2013						
Qualité de l'air							
Entretien / Durabilité							
Caractéristiques Antimicrobiennes	Testé contre : Escherichia coli, Staphylococcus aureus, Candida albicans, Aspergillus niger						

Outre le niveau de risque, chaque type de pièce présente des exigences spécifiques en matière de nettoyabilité et d'étanchéité à l'air des dalles de plafond. Par conséquent, une dalle qui répond aux exigences de la zone de risque 4 ne conviendra pas nécessairement à tous les types de pièces définis dans la zone de risque 4.

La disponibilité des produits peut varier selon les pays. Merci de nous contacter pour plus d'informations. Pour plus d'informations et nos mentions légales, merci de consulter notre site internet.

HYGENA Plain



HYGENA Plain offre une surface blanche et lisse qui assure un aspect élégant du plafond et une excellente réflexion de la lumière. La surface est nettoyable et antimicrobienne.

- Limite la croissance des bactéries et des champignons
- Nettoyable avec un chiffon sec et humide
- Surface blanche et lisse offrant une excellente réflexion de la lumière
- Conforme aux exigences de risque de la zone 4 selon la norme NF S 90-351:2013
- Idéal pour les établissements de santé et les laboratoires

HYGENA Plain

Caractéristiques	Informations détaillées						
	Board	Tegular 24	Tegular 15				
Détails de bord							
Épaisseur (mm)	15	15	15				
Dimensions (mm)	600 x 600 610 x 610 1200 x 600 1220 x 610	600 x 600	600 x 600				
Système	Apparent et démontable - Système C						
Poids	3.8 kg / m ²						
Couleur	 Blanc						
Absorption acoustique	EN ISO 354 $\alpha_w = 0.20$ (L) en accord avec EN ISO 11654 - Classe E						
	Fréquence f (Hz)	125	250	500	1000	2000	4000
	α_p	0.45	0.25	0.15	0.15	0.20	0.25
	NRC = 0.20 en accord avec ASTM C 423						
Atténuation latérale	EN ISO 10848-2 $D_{n,f,w} = 34$ dB en accord avec EN ISO 717-1		CAC = 36 dB en accord avec ASTM E 413-10				
Réduction sonore	EN ISO 10140-2 $R_w = 21$ dB en accord avec EN ISO 717-1						
Réaction au feu	Euroclasse A2-s1, d0 en accord avec EN 13501-1 Classe A en accord avec ASTM E 84						
Réflexion de la lumière	87%						
Conductivité thermique	$\lambda = 0.060$ W/mK en accord avec EN 12667						
Perméabilité à l'air	PM1 (≤ 30 m ³ /hm ²) en accord avec DIN 18177						
Résistance à l'humidité	95% RH						
Salle blanche	ISO 4 en accord avec EN ISO 14644-1						
Niveau de Risque	Zone 4 (Très Haut Risque) en accord avec NF S 90-351:2013						
Propreté microbiologique	M1 en accord avec NF S 90-351:2013						
Cinétique de la décontamination des particules	CP _(0,5) 5 en accord avec NF S 90-351:2013						
Qualité de l'air							
Entretien / Durabilité							
Caractéristiques Antimicrobiennes	Testé contre : Escherichia coli, Staphylococcus aureus, Candida albicans, Aspergillus niger						

Outre le niveau de risque, chaque type de pièce présente des exigences spécifiques en matière de nettoyabilité et d'étanchéité à l'air des dalles de plafond. Par conséquent, une dalle qui répond aux exigences de la zone de risque 4 ne conviendra pas nécessairement à tous les types de pièces définis dans la zone de risque 4.

La disponibilité des produits peut varier selon les pays. Merci de nous contacter pour plus d'informations. Pour plus d'informations et nos mentions légales, merci de consulter notre site internet.

AMF THERMATEX® Aquatec

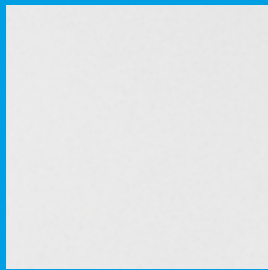

GRADED SCHOOL, Brazil, © Alessandro Couto

AMF THERMATEX® Aquatec est la solution optimale pour les zones à forte humidité, jusqu'à 100% d'humidité relative. Il offre une excellente absorption acoustique et convient au nettoyage à l'eau sous haute pression. Sa conception de haute qualité en fait la solution idéale pour les environnements d'hygiène et de santé.

- Forte absorption acoustique (0.90 α_w)
- Excellente réflexion de la lumière (88%)
- ISO 3
- Idéal pour les environnements de santé, laboratoires, salles de traitement, vestiaires et douches

AMF THERMATEX® Aquatec

Caractéristiques	Informations détaillées								
Détails de bord		Board 	Tegular 24/90 	Tegular 15/90 	Finesse 				
Épaisseur (mm)		19	19	19	19				
Dimensions (mm)		600 x 600 625 x 625 1200 x 600	600 x 600 625 x 625	600 x 600 625 x 625	600 x 600 625 x 625				
Système		Apparent et démontable - Système C			Caché, démontable - Système A.2 / A.3				
Poids		5.2 kg / m²							
Couleur		 Blanc							
Absorption acoustique		EN ISO 354 $\alpha_w = 0.90$ en accord avec EN ISO 11654 - Classe A							
		Fréquence f (Hz)		125	250	500	1000	2000	4000
		α_p		0.60	0.70	0.85	0.90	1.00	1.00
		NRC = 0.90 en accord avec ASTM C 423							
Atténuation latérale		EN ISO 10848-2 $D_{n,w} = 29$ dB en accord avec EN ISO 717-1			CAC = 29 dB en accord avec ASTM E 413-10				
Réduction sonore		EN ISO 10140-2 $R_w = 16$ dB en accord avec EN ISO 717-1							
Réaction au feu		Euroclasse A2-s1, d0 en accord avec EN 13501-1 Classe A en accord avec ASTM E 84							
Réflexion de la lumière		88%							
Conductivité thermique		$\lambda = 0.060$ W/mk en accord avec EN 12667							
Perméabilité à l'air		PM1 (≤ 30 m ³ /hm ²) en accord avec DIN 18177							
Résistance à l'humidité		100% RH							
Salle blanche		ISO 3 en accord avec EN ISO 14644-1							
Qualité de l'air		 A+	 EN 13964 E1	 IACG					
Entretien									
Durabilité		 51.7% (2023)	 EN 15804	 EC 1272/2008 Annex G		www.blauer-engel.de/uz132			

La disponibilité des produits peut varier selon les pays. Merci de nous contacter pour plus d'informations. Pour plus d'informations et nos mentions légales, merci de consulter notre site internet.

AMF THERMATEX® Thermaclean



LUCRON Seinerka Business Centre, Slovakia, © BoysPlayNice

AMF THERMATEX® Thermaclean combine une excellente nettoyabilité avec une bonne résistance aux germes et aux champignons. La dalle minérale est recouverte d'un film de vinyle blanc, pour une esthétique intemporelle.

- Bonne atténuation latérale (34 dB)
- ISO 4
- Idéal pour les environnements de santé, laboratoires, salles de traitement et unités de soins intensifs

AMF THERMATEX® Thermaclean

Caractéristiques	Informations détaillées															
Détails de bord		Board 														
Épaisseur (mm)		15														
Dimensions (mm)		600 x 600 625 x 625														
Système		Apparent et démontable - Système C														
Poids		3.6 kg / m²														
Couleur		 Blanc														
Absorption acoustique		EN ISO 354 $\alpha_w = 0.10$ (L) en accord avec EN ISO 11654 - Classe A Fréquence f (Hz) <table border="1"> <tr> <td></td> <td>125</td> <td>250</td> <td>500</td> <td>1000</td> <td>2000</td> <td>4000</td> </tr> <tr> <td>α_p</td> <td>0.50</td> <td>0.80</td> <td>0.90</td> <td>0.90</td> <td>1.00</td> <td>1.00</td> </tr> </table> NRC = 0.15 en accord avec ASTM C 423		125	250	500	1000	2000	4000	α_p	0.50	0.80	0.90	0.90	1.00	1.00
	125	250	500	1000	2000	4000										
α_p	0.50	0.80	0.90	0.90	1.00	1.00										
Atténuation latérale		EN ISO 10848-2 $D_{n,f,w} = 34$ dB en accord avec EN ISO 717-1 CAC = 36 dB en accord avec ASTM E 413-10														
Réduction sonore		EN ISO 10140-2 $R_w = 21$ dB en accord avec EN ISO 717-1														
Réaction au feu		Euroclasse A2-s3, d0 en accord avec EN 13501-1														
Réflexion de la lumière		81%														
Conductivité thermique		$\lambda = 0.060$ W/mk en accord avec EN 12667														
Perméabilité à l'air		PM1 (≤ 30 m ³ /hm ²) en accord avec DIN 18177														
Résistance à l'humidité		95% RH														
Salle blanche		ISO 4 en accord avec EN ISO 14644-1														
Qualité de l'air		 A+ E1														
Entretien																
Durabilité		 26.2% (2023)														



LA GAMME BLANCHE LISSE ACOUSTIQUE

La gamme blanche lisse acoustique propose le plus grand choix de bords, de modules et d'options acoustiques.

Conçue pour apporter flexibilité et contrôle total du bruit pour chaque espace, qu'il s'agisse d'une absorption acoustique élevée, d'une atténuation latérale élevée ou d'un équilibre entre les deux. Grâce à la surface blanche lisse, ces plafonds à l'esthétique plaisante offrent également de hauts niveaux de réflexion et des économies d'énergie.



© Dion de Bakker

Blanc Lisse Acoustique

AMF THERMATEX® Acoustic



Dr. Nassau College Quintus, Assen, Netherlands © Dion de Bakker

La finition voile de verre de AMF THERMATEX® Acoustic offre un aspect lisse et blanc, ainsi qu'un bon niveau d'absorption acoustique et une excellente atténuation latérale.

- Bonne absorption acoustique (0.65 (H) α_w)
- Excellente atténuation latérale (40 dB; SL2)
- Forte atténuation latérale (38 dB; Board, Tegular 24/90, Tegular 15/90, Vector, Finesse)
- Excellente réflexion de la lumière (88%)
- ISO 4
- Idéal pour les espaces de travail, les salles de réunion, les salles de classe et les couloirs

AMF THERMATEX® Acoustic

Caractéristiques	Informations détaillées								
Détails de bord		Board	Tegular 24/90	Tegular 15/90	SL2	Vector	Finesse		
Détails de bord additionnels disponibles sur demande									
Épaisseur (mm)		19	19	19	19	24	19		
Dimensions (mm)		600 x 600 625 x 625 1200 x 600 1250 x 625	600 x 600 625 x 625 1200 x 600	600 x 600 1200 x 600	1200 x 300 1500 x 300 1800 x 300 2000 x 300 2500 x 300	600 x 600 625 x 625 1200 x 600	600 x 600 625 x 625 1200 x 600 1250 x 625		
Système		Apparent et démontable - Système C		Panneaux-bandes semi-apparets, démontables - Système I.3 Panneaux-bandes semi-apparets - Lisse plate, démontable - Système I.2 Panneaux-bandes semi-apparets - Couloir, démontable - Système F.2		Semi-apparent, démontable - Système C	Caché, démontable - Système A.2 / A.3		
Poids		5.0 - 8.6 kg / m²							
Couleur		 Blanc							
Absorption acoustique		EN ISO 354 $\alpha_w = 0.65$ (H) en accord avec EN ISO 11654 - Classe C							
		Fréquence f (Hz)		125	250	500	1000	2000	4000
		α_p Board, Tegular 24/90, Tegular 15/90, Finesse, SL2		0.50	0.45	0.60	0.85	0.95	0.95
		α_p Vector		0.45	0.40	0.60	0.80	0.90	1.00
		NRC = 0.70 en accord avec ASTM C 423							
Atténuation latérale		EN ISO 10848-2 $D_{n,l,w} = 38$ dB (Board, Tegular 24/90, Tegular 15/90, Vector, Finesse) en accord avec EN ISO 717-1 $D_{n,l,w} = 40$ dB (SL2) en accord avec EN ISO 717-1				CAC = 39 dB (Board, Tegular 24/90, Tegular 15/90, Vector, Finesse) en accord avec ASTM E 413-10			
Réduction sonore		EN ISO 10140-2 $R_w = 22$ dB en accord avec EN ISO 717-1							
Réaction au feu		Euroclasse A2-s1, d0 en accord avec EN 13501-1 Classe A en accord avec ASTM E 84							
Réflexion de la lumière		88%							
Conductivité thermique		$\lambda = 0.060$ W/mk en accord avec EN 12667							
Perméabilité à l'air		PM1 (≤ 30 m ³ /hm ²) en accord avec DIN 18177							
Résistance à l'humidité		95% RH							
Salle blanche		ISO 4 en accord avec EN ISO 14644-1							
Qualité de l'air									
		A+	E1	IACG					
Entretien/Durabilité									
		35-36.9% (2023)							

La disponibilité des produits peut varier selon les pays. Merci de nous contacter pour plus d'informations. Pour plus d'informations et nos mentions légales, merci de consulter notre site internet.

AMF THERMATEX® Alpha



AMF THERMATEX® Alpha offre un aspect blanc et moderne et constitue la solution optimale pour les zones nécessitant une excellente absorption acoustique.

- Excellente absorption acoustique (0.90 α_w)
- Bonne atténuation latérale (34 dB)
- Excellente réflexion de la lumière (88%)
- ISO 4
- Idéal pour les espaces de travail, les salles de classe et d'apprentissage

AMF THERMATEX® Alpha

Caractéristiques	Informations détaillées							
	Board	Tegular 24/90	Tegular 15/90					
Détails de bord								
Épaisseur (mm)	19	19	19					
Dimensions (mm)	600 x 600 625 x 625 1200 x 600 1250 x 625	600 x 600 625 x 625 1200 x 600	600 x 600 625 x 625 1200 x 600					
Système	Apparent et démontable - Système C							
Poids	3.3 kg / m ²							
Couleur	 Blanc							
Absorption acoustique	EN ISO 354 $\alpha_w = 0.95$ en accord avec EN ISO 11654 - Classe A							
	Fréquence f (Hz)		125	250	500	1000	2000	4000
	α_p		0.50	0.80	0.90	0.90	1.00	1.00
	NRC = 0.90 en accord avec ASTM C 423							
Atténuation latérale	EN ISO 10848-2 $D_{n,f,w} = 28$ dB en accord avec EN ISO 717-1		CAC = 29 dB en accord avec ASTM E 413-10					
Réaction au feu	Euroclasse A2-s1, d0 en accord avec EN 13501-1 Classe A en accord avec ASTM E 84							
Réflexion de la lumière	88%							
Conductivité thermique	$\lambda = 0.040$ W/mk en accord avec EN 12667							
Perméabilité à l'air	PM1 (≤ 30 m ³ /hm ²) en accord avec DIN 18177							
Résistance à l'humidité	95% RH							
Salle blanche	ISO 4 en accord avec EN ISO 14644-1							
Qualité de l'air	 A+	 E1	 IACG					
Entretien								
Durabilité	 49.3% (2023)					 www.blauer-engel.de/uz132		

AMF THERMATEX® Alpha Colour

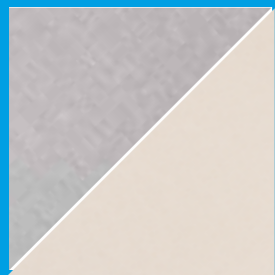

MULTIPLEX Cinema Kiev, Ukraine © Sergiy Kadulin

AMF THERMATEX® Alpha Colour offre un aspect moderne et constitue la solution optimale pour les espaces nécessitant une absorption acoustique exceptionnelle. En plus d'une finition voile de verre crème, noire ou argent, la gamme est également disponible dans les couleurs Vario Design: granite, acier, marbre vert, cuivre, chêne, laiton, grès et béton.

- Excellente absorption acoustique (0.95 α_w)
- Idéal pour les espaces de travail, les restaurants, les cinémas, les salles de classe et les salles d'étude

Build on us.

AMF THERMATEX® Alpha Colour

Caractéristiques	Informations détaillées																						
Détails de bord		Board 																					
Épaisseur (mm)		19																					
Dimensions (mm)		600 x 600 610 x 610 625 x 625																					
Système		Apparent et démontable - Système C																					
Poids		3.3 kg / m ²																					
Couleur		<p>Vario Design Colours</p>																					
Absorption acoustique		<p>EN ISO 354 $\alpha_w = 1.00$ en accord avec EN ISO 11654 - Classe A (Noir) $\alpha_w = 0.95$ en accord avec EN ISO 11654 - Classe A (autres couleurs)</p> <table border="1"> <thead> <tr> <th>Fréquence f (Hz)</th> <th>125</th> <th>250</th> <th>500</th> <th>1000</th> <th>2000</th> <th>4000</th> </tr> </thead> <tbody> <tr> <td>α_p Noir</td> <td>0.45</td> <td>0.80</td> <td>0.95</td> <td>0.95</td> <td>1.00</td> <td>1.00</td> </tr> <tr> <td>α_p Autres couleurs</td> <td>0.50</td> <td>0.80</td> <td>0.90</td> <td>0.90</td> <td>1.00</td> <td>1.00</td> </tr> </tbody> </table> <p>NRC = 0.90 en accord avec ASTM C 423</p>	Fréquence f (Hz)	125	250	500	1000	2000	4000	α_p Noir	0.45	0.80	0.95	0.95	1.00	1.00	α_p Autres couleurs	0.50	0.80	0.90	0.90	1.00	1.00
Fréquence f (Hz)	125	250	500	1000	2000	4000																	
α_p Noir	0.45	0.80	0.95	0.95	1.00	1.00																	
α_p Autres couleurs	0.50	0.80	0.90	0.90	1.00	1.00																	
Atténuation latérale		<p>EN ISO 10848-2 $D_{n,f,w} = 28$ dB en accord avec EN ISO 717-1</p> <p>CAC = 29 dB en accord avec ASTM E 413-10</p>																					
Réduction sonore		<p>EN ISO 10140-2 $R_w = 14$ dB en accord avec EN ISO 717-1</p>																					
Réaction au feu		Euroclasse A2-s1, d0 en accord avec EN 13501-1																					
Conductivité thermique		$\lambda = 0.040$ W/mk en accord avec EN 12667																					
Perméabilité à l'air		PM1 (≤ 30 m ³ /hm ²) en accord avec DIN 18177																					
Résistance à l'humidité		95% RH																					
Qualité de l'air		 A+ E1																					
Entretien																							
Durabilité		 49.3% (2023)																					

¹⁰⁰ Les options indiquées par ce pictogramme sont disponibles dans notre gamme Vario Design. La disponibilité des produits peut varier selon les pays. Merci de nous contacter pour plus d'informations. Pour plus d'informations et nos mentions légales, merci de consulter notre site internet.

AMF THERMATEX® Alpha HD 19mm

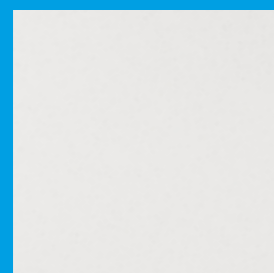

Bühler Motoren, Germany © Rainer Taepper Architekturfotografie

AMF THERMATEX® Alpha HD 19 mm offre un aspect blanc et moderne et constitue la solution optimale pour les zones requérant une excellente absorption et une bonne absorption acoustiques. Le produit est adapté aux exigences des salles blanches classées ISO 4.

- Excellente absorption acoustique (0.90 α_w)
- Bonne atténuation latérale (34 dB)
- Excellente réflexion de la lumière (88%)
- ISO 4
- Idéal pour les espaces de travail, les salles de classe et les couloirs

AMF THERMATEX® Alpha HD 19mm

Caractéristiques	Informations détaillées							
	Board	Tegular 24/90	Tegular 15/90	SL2	Finesse			
Détails de bord								
Épaisseur (mm)	19	19	19	19	19			
Dimensions (mm)	600 x 600 625 x 625 675 x 675 1200 x 300 1200 x 600 1250 x 625 1500 x 600 1800 x 600	600 x 600 625 x 625 675 x 675 1200 x 300 1200 x 600 1250 x 625 1500 x 600 1800 x 600	600 x 600 625 x 625 675 x 675 1200 x 300 1200 x 600 1250 x 625 1350 x 300 1350 x 600 1500 x 600 1800 x 600	1350 x 300 1350 x 600 1500 x 300 1800 x 300 2000 x 300	600 x 600 625 x 625 1200 x 600 1250 x 625			
Système	Apparent et démontable - Système C	Apparent et démontable - Système C Apparent - Lisse plate, démontable - Système I.3 Apparent - Couloir, démontable - Système F.3	Panneaux-bandes semi-apparents, démontables - Système I.3 Panneaux-bandes semi-apparents - Lisse plate, démontable - Système I.2 Panneaux-bandes semi-apparents - Couloir, démontable - Système F.2	Caché, démontable - Système A.2 / A.3				
Poids	5.2 kg / m ²							
Couleur	 Blanc							
Absorption acoustique	EN ISO 354 $\alpha_w = 0.90$ en accord avec EN ISO 11654 - Classe A							
	Fréquence f (Hz)		125	250	500	1000	2000	4000
	α_p		0.50	0.70	0.80	0.90	1.00	1.00
	NRC = 0.85 en accord avec ASTM C 423							
Atténuation latérale	EN ISO 10848-2 $D_{n,w} = 34$ dB en accord avec EN ISO 717-1		CAC = 35 dB en accord avec ASTM E 413-10					
Réduction sonore	EN ISO 10140-2 $R_w = 17$ dB en accord avec EN ISO 717-1							
Réaction au feu	Euroclasse A2-s1, d0 en accord avec EN 13501-1							
Réflexion de la lumière	88%							
Conductivité thermique	$\lambda = 0.060$ W/mk en accord avec EN 12667							
Perméabilité à l'air	PM1 (≤ 30 m ³ /hm ²) en accord avec DIN 18177							
Résistance à l'humidité	95% RH							
Salle blanche	ISO 4 en accord avec EN ISO 14644-1							
Qualité de l'air								
Entretien / Durabilité								
			49.1% (2023)	EN 15804	EC 1272/2008 Annex G			www.blaue-engel.de/uz132

La disponibilité des produits peut varier selon les pays. Merci de nous contacter pour plus d'informations. Pour plus d'informations et nos mentions légales, merci de consulter notre site internet.

AMF THERMATEX® Alpha HD 30mm

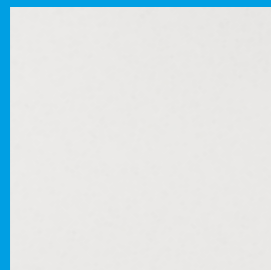

Siemens Office, Kyiv, Ukraine © Sergiy Kadulin

AMF THERMATEX® Alpha HD 30mm offre un aspect blanc et moderne et constitue la solution optimale pour les zones requérant une excellente absorption acoustique et une bonne atténuation latérale. Le produit est adapté aux exigences des salles blanches classées ISO 4.

- Excellente absorption acoustique (0.90 α_w)
- Excellente atténuation latérale (40 dB)
- Excellente réflexion de la lumière (88%)
- ISO 4
- Idéal pour les espaces de travail, les salles de classe et d'apprentissage

AMF THERMATEX® Alpha HD 30mm

Caractéristiques	Informations détaillées					
	Board	Tegular 24/90	Tegular 15/90	SL2	Finesse	
Détails de bord						
Épaisseur (mm)	30	30	30	30	30	
Dimensions (mm)	600 x 600 625 x 625 675 x 675 1200 x 600 1250 x 625	600 x 600 625 x 625 675 x 675 1200 x 600 1250 x 625	600 x 600 625 x 625 675 x 675 1200 x 600 1250 x 625 1350 x 300 1350 x 600	1350 x 300 1350 x 600 1500 x 300 1800 x 300 2000 x 300	600 x 600 625 x 625 1200 x 600 1250 x 625	
Système	Apparent et démontable - Système C	Apparent et démontable - Système C	Apparent - Lisse plate, démontable - Système I.3	Panneaux-bandes semi-apparents, démontables - Système I.3 Panneaux-bandes semi-apparents - Lisse plate, démontable - Système I.2 Panneaux-bandes semi-apparents - Couloir, démontable - Système F.3	Caché, démontable - Système A.2 / A.3	
Poids	8.2 kg / m²					
Couleur	 Blanc					
Absorption acoustique	EN ISO 354 $\alpha_w = 0.90$ en accord avec EN ISO 11654 - Classe A					
	Fréquence f (Hz)					
	125	250	500	1000	2000	4000
	α_p					
	0.55	0.70	0.85	1.00	1.00	1.00
	NRC = 0.90 en accord avec ASTM C 423					
Atténuation latérale	EN ISO 10848-2 $D_{n,e,w} = 40$ dB en accord avec EN ISO 717-1			CAC = 41 dB en accord avec ASTM E 413-10		
Réduction sonore	EN ISO 10140-2 $R_w = 22$ dB en accord avec EN ISO 717-1					
Réaction au feu	Euroclasse A2-s1, d0 en accord avec EN 13501-1					
Réflexion de la lumière	88%					
Conductivité thermique	$\lambda = 0.060$ W/mk en accord avec EN 12667					
Perméabilité à l'air	PM1 (≤ 30 m ³ /hm ²) en accord avec DIN 18177					
Résistance à l'humidité	95% RH					
Salle blanche	ISO 4 en accord avec EN ISO 14644-1					
Qualité de l'air						
Entretien						
Durabilité						
	49.9% (2023)					

La disponibilité des produits peut varier selon les pays. Merci de nous contacter pour plus d'informations. Pour plus d'informations et nos mentions légales, merci de consulter notre site internet.

AMF THERMATEX® Alpha HD 35mm



Sener Office Barcelona, Spain © Víctor Sajara Photography

AMF THERMATEX® Alpha HD 35mm offre un aspect blanc et moderne et constitue la solution optimale pour les zones requérant une excellente absorption acoustique et une bonne atténuation latérale. Le produit est adapté aux exigences des salles blanches classées ISO 4.30mm / 35mm.

- Excellente absorption acoustique (0.90 α_w)
- Excellente atténuation latérale (42 dB)
- Excellente réflexion de la lumière (88%)
- ISO 4
- Idéal pour les espaces de travail, les salles de classe et d'apprentissage

AMF THERMATEX® Alpha HD 35mm

Caractéristiques	Informations détaillées								
Détails de bord		Board 	Tegular 24/90 	Tegular 15/90 	SL2 				
Épaisseur (mm)		35	35	35	35				
Dimensions (mm)		600 x 600 625 x 625 1200 x 600 1250 x 625	600 x 600 625 x 625 1200 x 600 1250 x 625	600 x 600 625 x 625 1200 x 600 1250 x 625 1350 x 300 1350 x 600	1350 x 300 1350 x 600 1500 x 300 1800 x 300 2000 x 300				
Système		Apparent et démontable - Système C		Apparent et démontable - Système C Apparent - Lisse plate, démontable - Système I.3 Apparent - Couloir, démontable - Système F.3	Panneaux-bandes semi-apparents, démontables - Système I.3 Panneaux-bandes semi-apparents - Lisse plate, démontable - Système I.2 Panneaux-bandes semi-apparents - Couloir, démontable - Système F.2				
Poids		9.5 kg / m²							
Couleur		 Blanc							
Absorption acoustique		EN ISO 354 $\alpha_w = 0.90$ en accord avec EN ISO 11654 - Classe A							
		Fréquence f (Hz)		125	250	500	1000	2000	4000
		α_p		0.40	0.65	0.85	1.00	1.00	1.00
		NRC = 0.85 en accord avec ASTM C 423							
Atténuation latérale		EN ISO 10848-2 $D_{n,t,w} = 42$ dB en accord avec EN ISO 717-1		CAC = 44 dB en accord avec ASTM E 413-10					
Réduction sonore		EN ISO 10140-2 $R_w = 25$ dB en accord avec EN ISO 717-1							
Réaction au feu		Euroclasse A2-s1, d0 en accord avec EN 13501-1							
Réflexion de la lumière		88%							
Conductivité thermique		$\lambda = 0.060$ W/mk en accord avec EN 12667							
Perméabilité à l'air		PM1 (≤ 30 m ³ /hm ²) en accord avec DIN 18177							
Résistance à l'humidité		95% RH							
Salle blanche		ISO 4 en accord avec EN ISO 14644-1							
Qualité de l'air		 A+	 E1	 IACG					
Entretien									
Durabilité		 50.4% (2023)	 EN 15804	 EC 1272/2008 Annex 0	 MATERIALS EMISSION CLASS FOR BUILDING	 BRONZE	 www.bauer-engel.de/uz132		

La disponibilité des produits peut varier selon les pays. Merci de nous contacter pour plus d'informations. Pour plus d'informations et nos mentions légales, merci de consulter notre site internet.

AMF THERMATEX® Alpha One

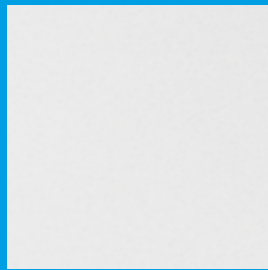

AMF THERMATEX® Alpha One offre un aspect blanc et moderne et constitue la solution optimale pour les zones nécessitant une excellente absorption acoustique.

- Excellente absorption acoustique (1.00 α_w)
- Excellente réflexion de la lumière (88%)
- ISO 4
- Idéal pour les espaces de travail, les salles de classe et d'apprentissage

AMF THERMATEX® Alpha One

Caractéristiques	Informations détaillées						
	Board	Tegular 24/90	Taular 15/90				
Détails de bord							
Épaisseur (mm)	24	24	24				
Dimensions (mm)	600 x 600 625 x 625 1200 x 600	600 x 600 625 x 625 1200 x 600	600 x 600 625 x 625 1200 x 600				
Système	Apparent et démontable - Système C						
Poids	4.0 kg / m ²						
Couleur	 Blanc						
Absorption acoustique	EN ISO 354 $\alpha_w = 1.00$ en accord avec EN ISO 11654 - Classe A						
	Fréquence f (Hz)	125	250	500	1000	2000	4000
	α_p	0.55	0.85	1.00	0.95	1.00	1.00
	NRC = 1.00 en accord avec ASTM C 423						
Atténuation latérale	EN ISO 10848-2 $D_{n,w} = 29$ dB en accord avec EN ISO 717-1						
Réduction sonore	EN ISO 10140-2 $R_w = 17$ dB en accord avec EN ISO 717-1						
Réaction au feu	Euroclasse A2-s1, d0 en accord avec EN 13501-1 Classe A en accord avec ASTM E 84						
Réflexion de la lumière	88%						
Conductivité thermique	$\lambda = 0.040$ W/mk en accord avec EN 12667						
Perméabilité à l'air	PM1 (≤ 30 m ³ /hm ²) en accord avec DIN 18177						
Résistance à l'humidité	95% RH						
Salle blanche	ISO 4 en accord avec EN ISO 14644-1						
Qualité de l'air							
Entretien / Durabilité							

La disponibilité des produits peut varier selon les pays. Merci de nous contacter pour plus d'informations. Pour plus d'informations et nos mentions légales, merci de consulter notre site internet.

AMF THERMATEX® dB Acoustic

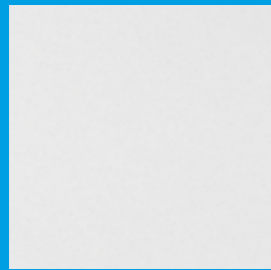

© HR OHBP, KBC Osijek (Clinical Medical Center)

AMF THERMATEX® dB Acoustic est la solution idéale pour les espaces nécessitant une excellente atténuation latérale et une bonne absorption acoustique. Il apporte une finition simple et intemporelle à tous les espaces.

- Bonne absorption acoustique (0.65 (H) α_w)
- Excellente atténuation latérale (24mm Épaisseur: 41dB - 30mm Épaisseur: 43dB)
- Excellente réflexion de la lumière (88%)
- ISO 4
- Idéal pour les espaces de travail, les salles de réunion, les salles de classe et les couloirs

AMF THERMATEX® dB Acoustic

Caractéristiques	Informations détaillées							
Détails de bord		Board 	Tegular 24 	Tegular 15 				
Épaisseur (mm)		24, 30	24	24				
Dimensions (mm)		600 x 600	600 x 600	600 x 600				
Système		Apparent et démontable - Système C						
Poids		8.6 - 10.6 kg / m²						
Couleur		Blanc 						
Absorption acoustique		EN ISO 354 $\alpha_w = 0.65$ (H) en accord avec EN ISO 11654 - Classe C						
		Fréquence f (Hz)	125	250	500	1000	2000	4000
		α_p Board (24mm), Tegular 24, Tegular 15	0.40	0.45	0.60	0.80	0.95	0.95
		α_p Board (30mm)	0.35	0.40	0.65	0.85	0.90	0.95
		NRC = 0.70 en accord avec ASTM C 423						
Atténuation latérale		EN ISO 10848-2 $D_{n,f,w} = 41$ dB (24mm) en accord avec EN ISO 717-1 $D_{n,f,w} = 43$ dB (30mm) en accord avec EN ISO 717-1 CAC = 43 dB (24mm) en accord avec ASTM E 413-10						
Réduction sonore		EN ISO 10140-2 $R_w = 24$ dB (24mm) en accord avec EN ISO 717-1 $R_w = 25$ dB (30mm) en accord avec EN ISO 717-1						
Réaction au feu		Euroclasse A2-s1, d0 en accord avec EN 13501-1 Classe A en accord avec ASTM E 84						
Réflexion de la lumière		88%						
Conductivité thermique		$\lambda = 0.075$ W/mk en accord avec EN 12667						
Perméabilité à l'air		PM1 (≤ 30 m ³ /hm ²) en accord avec DIN 18177						
Résistance à l'humidité		95% RH						
Salle blanche		ISO 4 en accord avec EN ISO 14644-1						
Qualité de l'air								
		A+	E1	IACG				
Entretien								
Durabilité								www.blauer-engel.de/uz132
		36.8-37% (2023)	EN 15804	IC 1272/2020 AMW 0	M1	cradle to cradle	Blue Angel	

La disponibilité des produits peut varier selon les pays. Merci de nous contacter pour plus d'informations. Pour plus d'informations et nos mentions légales, merci de consulter notre site internet.

AMF THERMATEX® Thermofon

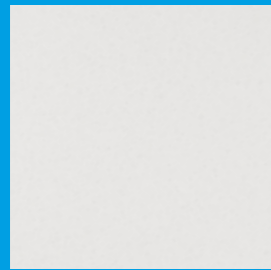

EGLO Lighting Kiev, Ukraine, © Knauf Ceiling Solutions

AMF THERMATEX® Thermofon se caractérise par une finition voile de verre blanche et lisse et un design visuel moderne. Il offre une absorption sonore élevée pour un confort acoustique accru.

- Forte absorption acoustique (0.80 (H) α_w)
- Excellente réflexion de la lumière (88%)
- ISO 4
- Idéal pour les espaces de travail, les salles de classe et d'apprentissage

AMF THERMATEX® Thermofon

Caractéristiques	Informations détaillées						
Détails de bord	Board	Tegular 24/90		Tegular 15/90			
Épaisseur (mm)	15	15		15			
Dimensions (mm)	600 x 600 625 x 625 1200 x 600 1250 x 625	600 x 600 625 x 625 1200 x 600		600 x 600 625 x 625 1200 x 600			
Système	Apparent et démontable - Système C						
Poids	2.9 kg / m ²						
Couleur	Blanc						
Absorption acoustique	EN ISO 354 $\alpha_w = 0.80$ (H) en accord avec EN ISO 11654 - Classe B						
	Fréquence f (Hz)	125	250	500	1000	2000	4000
	α_p	0.55	0.75	0.75	0.80	0.95	1.00
	NRC = 0.85 en accord avec ASTM C 423						
Atténuation latérale	EN ISO 10848-2 $D_{n,r,w} = 28$ dB en accord avec EN ISO 717-1 CAC = 29 dB en accord avec ASTM E 413-10						
Réduction sonore	EN ISO 10140-2 $R_w = 13$ dB en accord avec EN ISO 717-1						
Réaction au feu	Euroclasse A2-s1, d0 en accord avec EN 13501-1 Classe A en accord avec ASTM E 84						
Réflexion de la lumière	88%						
Conductivité thermique	$\lambda = 0.040$ W/mk en accord avec EN 12667						
Résistance à l'humidité	95% RH						
Salle blanche	ISO 4 en accord avec EN ISO 14644-1						
Qualité de l'air							
Entretien							
Durabilité							
	47.8-48% (2023)						

La disponibilité des produits peut varier selon les pays. Merci de nous contacter pour plus d'informations. Pour plus d'informations et nos mentions légales, merci de consulter notre site internet.

TOPIQ® Alpha 15

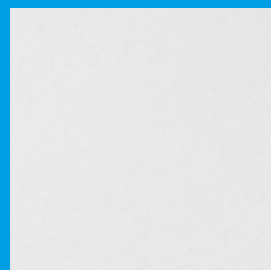

© Ekwall Photo

TOPIQ® Alpha 15 est une dalle de plafond acoustique en laine minérale soft, légère et simple à installer, offrant une finition lisse et laminée.

- Excellente absorption acoustique : classe A
- Réaction au feu : classe A1
- Résistance à l'humidité : 100 % RH
- Réflexion de la lumière élevée : 86 %
- Choix idéal pour les bureaux, les établissements scolaires et les grands espaces ouverts.

Build on us.

TOPIQ® Alpha 15

Caractéristiques	Informations détaillées							
	Board	Tegular 24/90		Tegular 15/90				
Détails de bord								
Épaisseur (mm)	15	15	15					
Dimensions (mm)	600 x 600 625 x 625 1200 x 600 1250 x 625	600 x 600 625 x 625 1200 x 600 1250 x 625	600 x 600 625 x 625 1200 x 600 1250 x 625					
Système	Apparent et démontable - Système C							
Poids	2.0 kg / m ²							
Couleur	 Blanc							
Absorption acoustique	EN ISO 354 $\alpha_w = 0.95$ en accord avec EN ISO 11654 - Classe A							
	Fréquence f (Hz)		125	250	500	1000	2000	4000
	α_p		0.40	0.90	0.95	0.90	0.95	1.00
	NRC = 0.90 en accord avec ASTM C 423							
Atténuation latérale	EN ISO 10848-2 $D_{n,r,w} = 24$ dB en accord avec EN ISO 717-1		CAC = 25 dB en accord avec ASTM E 413-10					
Réduction sonore	EN ISO 10140-2 $R_w = 12$ dB en accord avec EN ISO 717-1							
Réaction au feu	Euroclasse A1 en accord avec EN 13501-1							
Réflexion de la lumière	86%							
Résistance à l'humidité	100% RH							
Salle blanche	Classe ISO 5 en accord avec EN ISO 14644-1							
Qualité de l'air								
Entretien								
Durabilité								

TOPIQ® Alpha 20

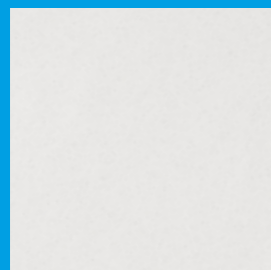

© Matthias Groppe

TOPIQ® Alpha 20 est une dalle de plafond acoustique en laine minérale soft, légère et simple à installer, offrant une finition lisse et laminée.

- Excellente absorption acoustique : classe A
- Réaction au feu : classe A1
- Résistance à l'humidité : 100 % RH
- Réflexion de la lumière élevée : 86 %
- Choix idéal pour les bureaux, les établissements scolaires et les grands espaces ouverts.

Build on us.

TOPIQ® Alpha 20

Caractéristiques	Informations détaillées							
	Board	Tegular 24/90		Tegular 15/90				
Détails de bord								
Épaisseur (mm)	20	20		20				
Dimensions (mm)	600 x 600 625 x 625 1200 x 600 1250 x 625	600 x 600 625 x 625 1200 x 600 1250 x 625		600 x 600 625 x 625 1200 x 600 1250 x 625				
Système	Apparent et démontable - Système C							
Poids	2.6 kg / m²							
Couleur	 Blanc							
Absorption acoustique	EN ISO 354 $\alpha_w = 1.00$ en accord avec EN ISO 11654 - Classe A							
	Fréquence f (Hz)		125	250	500	1000	2000	4000
	α_p		0.55	0.95	1.00	0.90	1.00	1.00
NRC = 0.95 en accord avec ASTM C 423								
Atténuation latérale	EN ISO 10848-2 $D_{n,f,w} = 27$ dB en accord avec EN ISO 717-1		CAC = 28 dB en accord avec ASTM E 413-10					
Réduction sonore	EN ISO 10140-2 $R_w = 13$ dB en accord avec EN ISO 717-1							
Réaction au feu	Euroclasse A1 en accord avec EN 13501-1							
Réflexion de la lumière	86%							
Résistance à l'humidité	100% RH							
Salle blanche	Classe ISO 4 en accord avec EN ISO 14644-1							
Qualité de l'air	 A+	 E1	 IACG					
Entretien								
Durabilité								

Armstrong PERLA OP 0.95

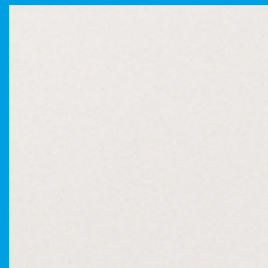

Armstrong PERLA OP 0.95 est une gamme de plafond revêtue d'un voile de verre certifiée C2C Bronze. Elle offre une excellente absorption acoustique de Classe A, ce qui la rend idéale pour les espaces ouverts

- Excellente absorption acoustique (0.95 α_w)
- Panneaux-bandes PERLA OP 19mm disponibles, veuillez vous référer à la fiche technique dédiée.
- Bonne réflexion de la lumière (85%)
- ISO 5
- Idéal pour les centres d'appels, bibliothèques, cafétérias...

Armstrong PERLA OP 0.95

Caractéristiques	Informations détaillées			
	Board	Tegular 24	Tegular 15/90	
Détails de bord				
Épaisseur (mm)	15	15	15	
Dimensions (mm)	600 x 600 675 x 675 1200 x 600	600 x 600 675 x 675 1200 x 600	600 x 600 675 x 675 1200 x 600	
Système	Apparent et démontable - Système C			
Poids	2.4 – 2.6 kg/m ²			
Couleur	Blanc			
Absorption acoustique	EN ISO 354 $\alpha_w = 0.95$ en accord avec EN ISO 11654 - Classe A			
	Fréquence f (Hz)			
	125	250	500	1000
	675	1000	2000	4000
	α_p 0.45 0.80 0.95 0.90 1.00 1.00			
	NRC = 0.90 en accord avec ASTM C 423			
Atténuation latérale	EN ISO 10848-2 $D_{n,w} = 25$ dB en accord avec EN ISO 717-1		CAC = 25 dB en accord avec ASTM E 413-10	
Réduction sonore	EN ISO 10140-2 $R_w = 12$ dB en accord avec EN ISO 717-1			
Réaction au feu	Euroclasse A2-s1, d0 en accord avec EN 13501-1 Classe A en accord avec ASTM E 84			
Réflexion de la lumière	85%			
Conductivité thermique	$\lambda = 0.060$ W/mK en accord avec EN 12667			
Résistance à l'humidité	95% RH			
Salle blanche	ISO 5 en accord avec EN ISO 14644-1			
Qualité de l'air				
Entretien				
Durabilité				
	58.1-63.6% (2023)			

Armstrong PERLA OP 1.00

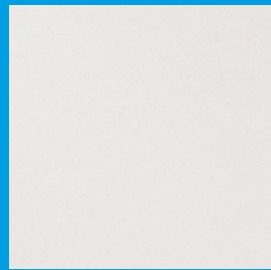

Armstrong PERLA OP 1.00 est un plafond revêtu d'un voile de verre certifié C2C Bronze. Il offre une excellente absorption acoustique (1.00 α_w), ce qui le rend idéal pour les espaces ouverts

- Excellente absorption acoustique (1.00 α_w)
- Bonne réflexion de la lumière (85%)
- ISO 4
- Idéal pour les centres d'appels, bibliothèques, cafétérias...

Armstrong PERLA OP 1.00

Caractéristiques	Informations détaillées								
	Board	Tegular 24	Tegular 15/90						
Détails de bord									
Épaisseur (mm)	20	20	20						
Dimensions (mm)	600 x 600 675 x 675 1200 x 600	600 x 600 675 x 675 1200 x 600	600 x 600 675 x 675 1200 x 600						
Système	Apparent et démontable - Système C								
Poids	3.1 kg / m ²								
Couleur	Blanc								
Absorption acoustique	EN ISO 354 $\alpha_w = 1.00$ en accord avec EN ISO 11654 - Classe A								
	Fréquence f (Hz)		125	250	500	1000	2000	4000	
	α_p		0.50	0.85	0.95	0.95	1.00	1.00	
	NRC = 0.95 en accord avec ASTM C 423								
Atténuation latérale	EN ISO 10848-2 $D_{n,w} = 25$ dB en accord avec EN ISO 717-1		CAC = 25 dB en accord avec ASTM E 413-10						
Réduction sonore	EN ISO 10140-2 $R_w = 12$ dB en accord avec EN ISO 717-1								
Réaction au feu	Euroclasse A2-s1, d0 en accord avec EN 13501-1								
Réflexion de la lumière	85%								
Conductivité thermique	$\lambda = 0.040$ W/mK en accord avec EN 12667								
Résistance à l'humidité	95% RH								
Salle blanche	ISO 4 en accord avec EN ISO 14644-1								
Qualité de l'air									
Entretien									
Durabilité									
	73.7% (2023)								

La disponibilité des produits peut varier selon les pays. Merci de nous contacter pour plus d'informations. Pour plus d'informations et nos mentions légales, merci de consulter notre site internet.



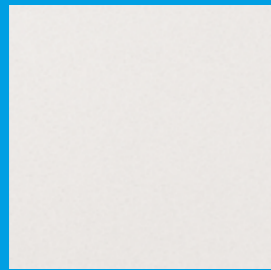







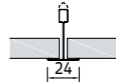
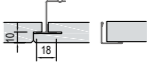

















Armstrong PERLA OP 19mm



Les panneaux-bandes Armstrong PERLA OP 19mm revêtus d'un voile de verre offrent une excellente absorption acoustique de Classe A et une bonne atténuation latérale. Ils constituent la solution idéale pour les espaces ouverts ainsi que les couloirs.

- Excellente absorption acoustique (0.90 α_w) et bonne atténuation latérale (34dB)
- Bonne réflexion de la lumière (85%)
- ISO 5
- Idéal pour les centres d'appels, bibliothèques, cafétérias ainsi que les couloirs

Armstrong PERLA OP 19mm

Caractéristiques	Informations détaillées															
Détails de bord		<div style="display: flex; justify-content: space-around;"> <div style="text-align: center;"> Board  </div> <div style="text-align: center;"> SL2  </div> </div>														
Épaisseur (mm)		<div style="display: flex; justify-content: space-around;"> <div style="text-align: center;">19</div> <div style="text-align: center;">19</div> </div>														
Dimensions (mm)		<div style="display: flex; justify-content: space-around;"> <div style="text-align: center;">1500 x 600 1800 x 600</div> <div style="text-align: center;">1500 x 300 1800 x 300</div> </div>														
Système		<div style="display: flex; justify-content: space-between;"> <div>Apparent et démontable - Système C</div> <div> Panneaux-bandes semi-apparents, démontables - Système I.3 Panneaux-bandes semi-apparents - Lisse plate, démontable - Système I.2 Panneaux-bandes semi-apparents - Couloir, démontable - Système F.2 </div> </div>														
Poids		5.2 kg / m²														
Couleur		<div style="display: flex; align-items: center;">  <div style="margin-left: 5px;">Blanc</div> </div>														
Absorption acoustique		EN ISO 354 $\alpha_w = 0.90$ en accord avec EN ISO 11654 - Classe A <table border="1" style="font-size: small;"> <thead> <tr> <th>Fréquence f (Hz)</th> <th>125</th> <th>250</th> <th>500</th> <th>1000</th> <th>2000</th> <th>4000</th> </tr> </thead> <tbody> <tr> <td>α_p</td> <td>0.45</td> <td>0.70</td> <td>0.80</td> <td>0.90</td> <td>1.00</td> <td>1.00</td> </tr> </tbody> </table> NRC = 0.85 en accord avec ASTM C 423	Fréquence f (Hz)	125	250	500	1000	2000	4000	α_p	0.45	0.70	0.80	0.90	1.00	1.00
Fréquence f (Hz)	125	250	500	1000	2000	4000										
α_p	0.45	0.70	0.80	0.90	1.00	1.00										
Atténuation latérale		EN ISO 10848-2 $D_{n,t,w} = 34$ dB en accord avec EN ISO 717-1 CAC = 35 dB en accord avec ASTM E 413-10														
Réaction au feu		Euroclasse A2-s1, d0 en accord avec EN 13501-1														
Réflexion de la lumière		85%														
Conductivité thermique		$\lambda = 0.060$ W/mK en accord avec EN 12667														
Perméabilité à l'air		PM1 (≤ 30 m ³ /hm ²) en accord avec DIN 18177														
Résistance à l'humidité		95% RH														
Salle blanche		ISO 5 en accord avec EN ISO 14644-1														
Qualité de l'air		<div style="display: flex; justify-content: space-around; align-items: center;"> <div style="text-align: center;">  A+ </div> <div style="text-align: center;">  E1 </div> <div style="text-align: center;">  IACG </div> </div>														
Entretien																
Durabilité		<div style="display: flex; justify-content: space-between; align-items: center;"> <div style="text-align: center;">  EN 15084 38% </div> <div style="text-align: center;">  EPD EN 15084 </div> <div style="text-align: center;">  BIOSOLUBLE WOOL IC 1272/2008 Annex D </div> <div style="text-align: center;">  M1 MATERIALS EMISSION CLASS 000 </div> <div style="text-align: center;">  cradle to cradle BRUNNEN </div> <div style="text-align: center;">  www.blauer-engel.de/uz132 </div> </div>														

La disponibilité des produits peut varier selon les pays. Merci de nous contacter pour plus d'informations. Pour plus d'informations et nos mentions légales, merci de consulter notre site internet.

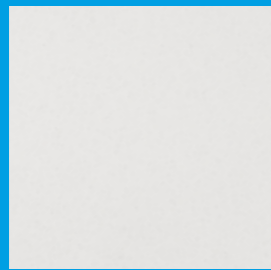

ANTARIS est une dalle minérale revêtue d'un voile de verre blanc et offre une absorption acoustique de classe A.

- Forte absorption acoustique (0.90 α_w)
- Forte réflexion de la lumière (86%)
- ISO 5
- Idéal pour les commerces, bureaux et salles de réunion, salles d'installation et de zones de production

ANTARIS

Caractéristiques	Informations détaillées								
Détails de bord		Board 	Tegular 24/90 	Tegular 15/90 					
Épaisseur (mm)		15	15	15					
Dimensions (mm)		600 x 600 675 x 675 1200 x 600	600 x 600 675 x 675 1200 x 600	600 x 600 675 x 675 1200 x 600					
Système		Apparent et démontable - Système C							
Poids		2.9 kg / m²							
Couleur		 Blanc							
Absorption acoustique		EN ISO 354 $\alpha_w = 0.90$ en accord avec EN ISO 11654 - Classe A							
		Fréquence f (Hz)		125	250	500	1000	2000	4000
		α_p		0.50	0.80	0.85	0.85	1.00	1.00
		NRC = 0.90 en accord avec ASTM C 423							
Atténuation latérale		EN ISO 10848-2 $D_{n,w} = 28$ dB en accord avec EN ISO 717-1		CAC = 29 dB en accord avec ASTM E 413-10					
Réduction sonore		EN ISO 10140-2 $R_w = 13$ dB en accord avec EN ISO 717-1							
Réaction au feu		Euroclasse A2-s1, d0 en accord avec EN 13501-1 Classe A en accord avec ASTM E 84							
Réflexion de la lumière		86%							
Conductivité thermique		$\lambda = 0.040$ W/mk en accord avec EN 12667							
Résistance à l'humidité		95% RH							
Salle blanche		ISO 5 en accord avec EN ISO 14644-1							
Qualité de l'air		 A+	 E1	 IACG					
Entretien									
Durabilité		 EN ISO 14021	 EN 15804	 IC 127/2008 Annex G	 M1	 www.blauer-engel.de/uz132			
		48.1-48.2% (2023)							

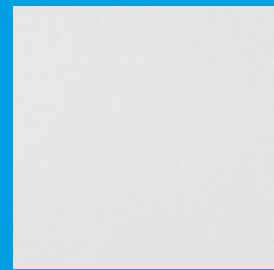

Les dalles ANTARIS C sont fabriquées à partir d'une nouvelle génération de laine minérale biosoluble, d'argile et d'amidon. La finition voile de verre lisse et blanche offre un bon niveau d'absorption sonore pour un meilleur confort acoustique.

- Bonne absorption acoustique (0.70 α_w)
- Forte réflexion de la lumière (86%)
- ISO 5
- Idéal pour les commerces, bureaux et salles de réunion, salles d'installation et de zones de production

ANTARIS C

Caractéristiques	Informations détaillées						
Détails de bord		Board 	Tegular 24 	Tegular 15 			
Épaisseur (mm)		13	13	13			
Dimensions (mm)		600 x 600 1200 x 600	600 x 600	600 x 600			
Système		Apparent et démontable - Système C					
Poids		3.0 kg / m²					
Couleur		 Blanc					
Absorption acoustique		EN ISO 354 $\alpha_w = 0.70$ en accord avec EN ISO 11654 - Classe C					
		Fréquence f (Hz)		125	250	500	1000
		α_p		0.40	0.55	0.60	0.75
		NRC = 0.70 en accord avec ASTM C 423					
Atténuation latérale		EN ISO 10848-2 $D_{n,t,w} = 30$ dB en accord avec EN ISO 717-1		CAC = 30 dB en accord avec ASTM E 413-10			
Réduction sonore		EN ISO 10140-2 $R_w = 18$ dB en accord avec EN ISO 717-1					
Réaction au feu		Euroclasse A2-s1, d0 en accord avec EN 13501-1					
Réflexion de la lumière		86%					
Conductivité thermique		$\lambda = 0.060$ W/mk en accord avec EN 12667					
Résistance à l'humidité		90% RH					
Salle blanche		ISO 5 en accord avec EN ISO 14644-1					
Qualité de l'air		 A+	 E1	 IACG			
Entretien							
Durabilité		 45.1% (2023)	 EC 1272/2008 Annex G	 M1		www.bauer-engel.de/uz132	



LA GAMME CLASSIQUE SABLÉE

Avec sa surface finement texturée, la solution historique, de plafond minéral sablé apporte l'équilibre parfait entre réflexion de la lumière et performance acoustique, pour plus de confort.

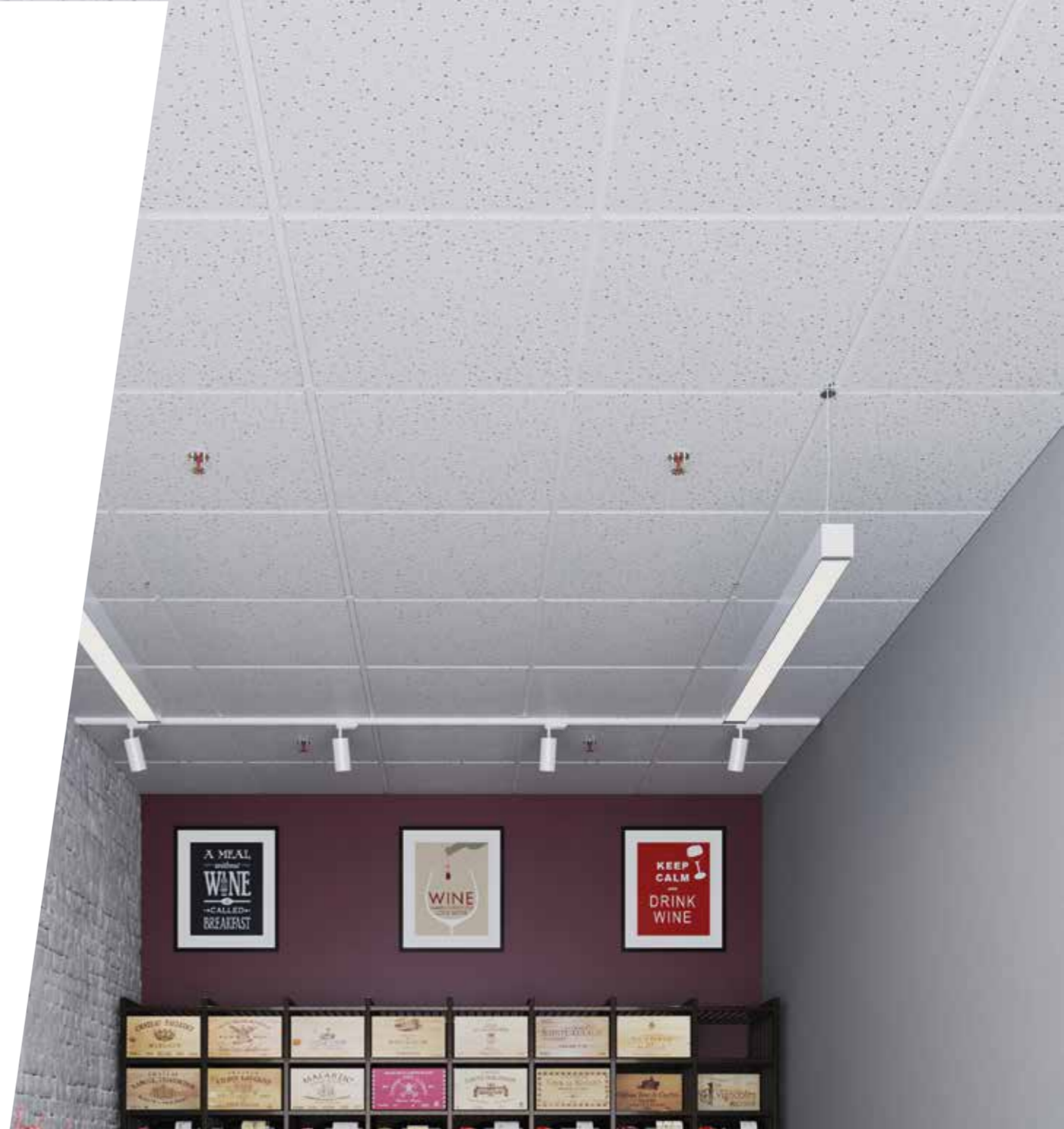

Décor Sablé

AMF THERMATEX® Feinstratos

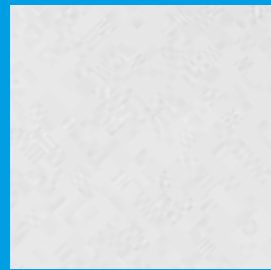

Hedin Bil, Sweden, © Ekwall Photo

Avec sa surface finement sablée, AMF THERMATEX® Feinstratos crée un plafond structuré et homogène.

- Bonne atténuation latérale (34 dB)
- Bonne réflexion de la lumière (85%)
- Idéal pour les commerces et salles de réunion, salles d'installation et de zones de production

Build on us.

AMF THERMATEX® Feinstratos

Caractéristiques	Informations détaillées								
Détails de bord		Board 	Tegular 24 	Tegular 15 	Finesse 	SL2 	K2C2 		
Épaisseur (mm)		15	15	15	19	19	15		
Dimensions (mm)		600 x 600 625 x 625 1200 x 600 1250 x 625 1800 x 300 2500 x 300	600 x 600 625 x 625 1200 x 600	600 x 600 625 x 625 1200 x 600	600 x 600	2000 x 312,5 2500 x 312,5	2000 x 312,5 2500 x 312,5		
Système		Apparent et démontable - Système C Apparent - Lisse plate, démontable - Système I.3 Apparent - Couloir, démontable - Système F.3			Caché, démontable - Système A.2 / A.3	Panneaux-bandes semi-apparents, démontables - Système I.3 Panneaux-bandes semi-apparents - Lisse plate, démontable - Système I.2 Panneaux-bandes semi-apparents - Couloir, démontable - Système F.2	Panneaux-bandes semi-apparents, non-démontables - Système I.3 Panneaux-bandes semi-apparents - Lisse plate, non-démontable - Système I.1 Panneaux-bandes semi-apparents - Couloir, non-démontable - Système F.1		
Poids		3.8 - 5.0 kg / m²							
Couleur		 Blanc							
Absorption acoustique		EN ISO 354 $\alpha_w = 0.20$ en accord avec EN ISO 11654 - Classe E							
		Fréquence f (Hz)		125	250	500	1000	2000	4000
		α_p		0.35	0.20	0.15	0.15	0.20	0.20
		NRC = 0.15 en accord avec ASTM C 423							
Atténuation latérale		EN ISO 10848-2 $D_{n,l,w} = 34$ dB (Board, Tegular 24, Tegular 15, K2C2) CAC = 35 dB (Board, Tegular 24, Tegular 15, K2C2)			$D_{n,l,w} = 38$ dB (Finesse, SL2) en accord avec EN ISO 717-1 CAC = 38 dB (Finesse, SL2) en accord avec ASTM E 413-10				
Réduction sonore		EN ISO 10140-2 $R_w = 21$ dB en accord avec EN ISO 717-1							
Réaction au feu		Euroclasse A2-s1, d0 en accord avec EN 13501-1							
Réflexion de la lumière		85%							
Conductivité thermique		$\lambda = 0.060$ W/mk en accord avec EN 12667							
Résistance à l'humidité		95% RH							
Qualité de l'air		 A+	 E1	 IACG					
Entretien/Durabilité				 EN ISO 14001	 EN ISO 9001	 EPD	 BIO SOLUBLE WOOL EC 1272/2008 Annex O		
		20.2-32.7% (2023)							



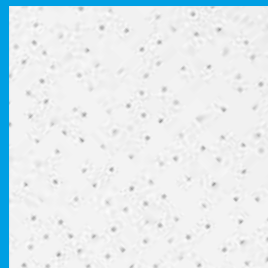







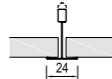
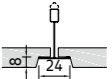
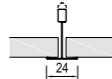
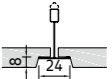
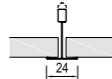
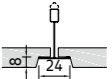





















La disponibilité des produits peut varier selon les pays. Merci de nous contacter pour plus d'informations. Pour plus d'informations et nos mentions légales, merci de consulter notre site internet.



Armstrong FERIA présente une surface perforée légèrement granulée offrant une bonne combinaison d'absorption acoustique et d'atténuation latérale

- Bonne réflexion de la lumière (85%)

Armstrong FERIA

Caractéristiques	Informations détaillées															
Détails de bord		<table border="1"> <tr> <td>Board</td> <td>Tegular 24</td> </tr> <tr> <td></td> <td></td> </tr> </table>	Board	Tegular 24												
Board	Tegular 24															
																
Épaisseur (mm)		14														
Dimensions (mm) Dimensions additionnels disponibles sur demande		600 x 600 1200 x 600														
Système		Apparent et démontable - Système C														
Poids		3.3 kg / m ²														
Couleur & design		 Blanc														
Absorption acoustique		<p>EN ISO 354 $\alpha_w = 0.50$ en accord avec EN ISO 11654 - Classe D</p> <table border="1"> <tr> <th>Fréquence f (Hz)</th> <th>125</th> <th>250</th> <th>500</th> <th>1000</th> <th>2000</th> <th>4000</th> </tr> <tr> <td>α_p</td> <td>0.35</td> <td>0.40</td> <td>0.50</td> <td>0.60</td> <td>0.55</td> <td>0.50</td> </tr> </table> <p>NRC = 0.50 en accord avec ASTM C 423</p>	Fréquence f (Hz)	125	250	500	1000	2000	4000	α_p	0.35	0.40	0.50	0.60	0.55	0.50
Fréquence f (Hz)	125	250	500	1000	2000	4000										
α_p	0.35	0.40	0.50	0.60	0.55	0.50										
Atténuation latérale		EN ISO 10848-2 $D_{n,w} = 32$ dB en accord avec EN ISO 717-1														
Réaction au feu		Euroclasse A2-s1, d0 en accord avec EN 13501-1 KM1 (G1, V1, D1, T1) en accord avec 123-FZ														
Réflexion de la lumière		85%														
Conductivité thermique		$\lambda = 0.060$ W/mK en accord avec EN 12667														
Résistance à l'humidité		90% RH														
Qualité de l'air		<table border="1"> <tr> <td></td> <td></td> </tr> <tr> <td>A+</td> <td>E1</td> </tr> </table>			A+	E1										
																
A+	E1															
Entretien																
Durabilité		<table border="1"> <tr> <td></td> <td></td> <td></td> </tr> <tr> <td>19.9% (2023)</td> <td></td> <td></td> </tr> </table>				19.9% (2023)										
																
19.9% (2023)																



Armstrong SAHARA présente une surface légèrement texturée et microperforée combinant une bonne absorption acoustique et de bonnes performances d'atténuation latérale

- Bonnes absorption acoustique ($0.60 \alpha_w$) et atténuation latérale (34dB)
- Bonne réflexion de la lumière (85%)
- Idéal pour les espaces de travail et d'apprentissage

Armstrong SAHARA

Caractéristiques	Informations détaillées							
Détails de bord		Board 	Tegular 24 	Tegular 15 	SL2 			
Épaisseur (mm)		15	15	15	19			
Dimensions (mm)		600 x 600 675 x 675 1200 x 600 1500 x 300 1800 x 300	600 x 600 675 x 675 1200 x 600	600 x 600 675 x 675 1200 x 300 1200 x 600	1500 x 300 1800 x 300 2500 x 300			
Système		Apparent et démontable - Système C Apparent - Lisse plate, démontable - Système I.3 Apparent - Couloir, démontable - Système F.3			Panneaux-bandes semi-apparents, démontables - Système I.3 Panneaux-bandes semi-apparents - Lisse plate, démontable - Système I.2 Panneaux-bandes semi-apparents - Couloir, démontable - Système F.2			
Poids		3.7 - 5.0 kg/m² (15mm - 19mm)						
Couleur		 Blanc						
Absorption acoustique		EN ISO 354 $\alpha_w = 0.60$ en accord avec EN ISO 11654 - Classe C						
		Fréquence f (Hz)	125	250	500	1000	2000	4000
		α_p Board, Tegular	0.45	0.40	0.55	0.65	0.65	0.60
		α_p SL2	0.35	0.45	0.60	0.65	0.55	0.45
		NRC = 0.55 en accord avec ASTM C 423						
Atténuation latérale		EN ISO 10848-2 $D_{n,w} = 34$ dB en accord avec EN ISO 717-1 (15mm)		$D_{n,w} = 38$ dB en accord avec EN ISO 717-1 (19mm)				
Réduction sonore		EN ISO 10140-2 $R_w = 17$ dB en accord avec EN ISO 717-1 (15mm)		$R_w = 21$ dB en accord avec EN ISO 717-1 (19mm)				
Réaction au feu		Euroclasse A2-s1, d0 en accord avec EN 13501-1		KM1 (G1, V1, D1, T1) en accord avec 123-FZ				
Réflexion de la lumière		85%						
Conductivité thermique		$\lambda = 0.060$ W/mk en accord avec EN 12667						
Résistance à l'humidité		95% RH						
Qualité de l'air		 A+	 E1	 IACG				
Entretien								
Durabilité		 20.2-32.7% (2023)	 EN 15504	 EC 1272/2008 Annex G				

La disponibilité des produits peut varier selon les pays. Merci de nous contacter pour plus d'informations. Pour plus d'informations et nos mentions légales, merci de consulter notre site internet.



Décor
Fissuré /
Perforé

LE CLASSIQUE FISSURÉ/PERFORÉ

Choisissez la finition fissurée de la gamme minérale historique pour profiter de sa combinaison unique d'absorption acoustique supérieure et d'atténuation latérale, pour plus d'intelligibilité



© Sergiy Kadulin Photography



Armstrong CORTEGA

Caractéristiques	Informations détaillées													
Détails de bord	Board 	Tegular 24 												
Épaisseur (mm)	15	15												
Dimensions (mm) Dimensions additionnels disponibles sur demande	600 x 600 1200 x 600	600 x 600												
Système	Apparent et démontable - Système C													
Poids	3.6 - 3.8 kg / m ²													
Couleur & design	 Blanc													
Absorption acoustique	EN ISO 354 $\alpha_w = 0.55(H)$ en accord avec EN ISO 11654 - Classe D Fréquence f (Hz) <table border="1"> <tr> <td>125</td> <td>250</td> <td>500</td> <td>1000</td> <td>2000</td> <td>4000</td> </tr> <tr> <td>0.30</td> <td>0.35</td> <td>0.50</td> <td>0.65</td> <td>0.70</td> <td>0.80</td> </tr> </table> α_p NRC = 0.55 en accord avec ASTM C 423		125	250	500	1000	2000	4000	0.30	0.35	0.50	0.65	0.70	0.80
125	250	500	1000	2000	4000									
0.30	0.35	0.50	0.65	0.70	0.80									
Atténuation latérale	EN ISO 10848-2 $D_{n,w} = 32$ dB en accord avec EN ISO 717-1													
Réaction au feu	Euroclasse A2-s1, d0 en accord avec EN 13501-1 KM1 (G1, V1, D1, T1) en accord avec 123-FZ													
Réflexion de la lumière	83%													
Conductivité thermique	$\lambda = 0.060$ W/mK en accord avec EN 12667													
Résistance à l'humidité	70% RH													
Qualité de l'air	 A+ E1													
Entretien														
Durabilité	 EN ISO 14001 EN 15804 IC 127/2008 Annex G 22.5-25.4% (2023)													

Armstrong CORTEGA est un plafond fissuré multi-directionnel

- Solution équilibrée entre absorption acoustique (0.55(H) α_w) et atténuation latérale (32 dB)

Armstrong FINE FISSURED



LUCRON Seinerka Business Centre, Slovakia (© BoysPlayNice)

Armstrong FINE FISSURED offre une surface non-directionnelle et propose une solution pertinente pour une absorption acoustique de Classe C

- Bonne absorption acoustique (0.60(H) α_w)
- Bonne réflexion de la lumière (85%)
- Idéal pour les salles de réunion, espaces de circulation et d'attente

Build on us.

Armstrong FINE FISSURED

Caractéristiques	Informations détaillées							
Détails de bord		Board 	Tegular 24 	Tegular 15 				
Épaisseur (mm)		15 - 19	15	15				
Dimensions (mm)		600 x 600 1200 x 600	600 x 600	600 x 600				
Système		Apparent et démontable - Système C						
Poids		3.8 - 5.0 kg / m²						
Couleur & design		 Blanc						
Absorption acoustique		EN ISO 354 $\alpha_w = 0.60(H)$ en accord avec EN ISO 11654 - Classe C Fréquence f (Hz)						
			125	250	500	1000	2000	4000
		α_p	0.40	0.40	0.55	0.75	0.75	0.75
		NRC = 0.60 en accord avec ASTM C 423						
Atténuation latérale		EN ISO 10848-2 $D_{n,f,w} = 32 \text{ dB}$ (15 mm) en accord avec EN ISO 717-1 CAC = 32 dB (15 mm) en accord avec ASTM E 413-10 $D_{n,f,w} = 38 \text{ dB}$ (19 mm) en accord avec EN ISO 717-1 CAC = 38 dB (19 mm) en accord avec ASTM E 413-10						
Réaction au feu		Euroclasse A2-s1, d0 en accord avec EN 13501-1						
Réflexion de la lumière		85%						
Conductivité thermique		$\lambda = 0.060 \text{ W/mK}$ en accord avec EN 12667						
Résistance à l'humidité		90%						
Qualité de l'air		 A+	 E1	 IACG				
Entretien								
Durabilité		 22.5-34.2% (2023)						

La disponibilité des produits peut varier selon les pays. Merci de nous contacter pour plus d'informations. Pour plus d'informations et nos mentions légales, merci de consulter notre site internet.

Armstrong TATRA

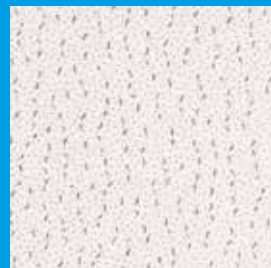

Armstrong TATRA est un plafond blanc fissuré classique

- Solution équilibrée entre absorption acoustique (0.55(H) α_w) et atténuation latérale (32 dB)

Armstrong TATRA

Caractéristiques	Informations détaillées						
Détails de bord	Board 	Tegular 24 					
Épaisseur (mm)	15	15					
Dimensions (mm)	600 x 600 1200 x 600 1250 x 625	600 x 600					
Système	Apparent et démontable - Système C						
Poids	3.6 - 3.8 kg / m²						
Couleur & design	 Blanc						
Absorption acoustique	EN ISO 354 $\alpha_w = 0.55(H)$ en accord avec EN ISO 11654 - Classe D						
	Fréquence f (Hz)	125	250	500	1000	2000	4000
	α_p	0.40	0.35	0.50	0.70	0.70	0.75
	NRC = 0.55 en accord avec ASTM C 423						
Atténuation latérale	EN ISO 10848-2 $D_{n,l,w} = 32$ dB en accord avec EN ISO 717-1						
Réaction au feu	Euroclasse A2-s1, d0 en accord avec EN 13501-1 KM1 (G1, V1, D1, T1) en accord avec 123-FZ						
Réflexion de la lumière	83%						
Conductivité thermique	$\lambda = 0.060$ W/mK en accord avec EN 12667						
Résistance à l'humidité	70% RH						
Qualité de l'air	 A+	 E1					
Entretien							
Durabilité	 EN ISO 14001 22.5% (2023)	 EN 15804	 BC 137/2008 Annex Q				

LA GAMME CLASSIQUE LISSE (PLAIN)

Notre gamme minérale classique est proposée en blanc lisse (plain), favorisant une réflexion accrue de la lumière du jour et offrant des niveaux élevés d'atténuation sonore pour une excellente intimité entre les pièces.



Lisse Classique

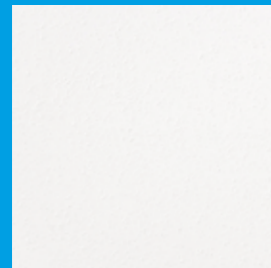

PLAIN offre une surface blanche lisse qui répond aux tendances d'aujourd'hui pour des finitions de qualité, tout en maximisant la réflexion de la lumière

- Bonne atténuation latérale (34 dB)
- Excellente réflexion de la lumière (88%)
- Idéal pour les espaces commerciaux

PLAIN

Caractéristiques	Informations détaillées								
Détails de bord		Board 	Tegular 24 	Tegular 15 					
Épaisseur (mm)		15	15	15					
Dimensions (mm)		600 x 600 1200 x 600	600 x 600 1200 x 600	600 x 600 1200 x 600					
Système		Apparent et démontable - Système C							
Poids		3.6 - 3.8 kg / m²							
Couleur		 Blanc							
Absorption acoustique		EN ISO 354 $\alpha_w = 0.20$ (L) en accord avec EN ISO 11654 - Classe E							
		Fréquence f (Hz)		125	250	500	1000	2000	4000
		α_p		0.30	0.25	0.15	0.15	0.25	0.30
		NRC = 0.20 en accord avec ASTM C 423							
Atténuation latérale		EN ISO 10848-2 $D_{n,t,w} = 34$ dB en accord avec EN ISO 717-1		CAC = 35 dB en accord avec ASTM E 413-10					
Réaction au feu		Euroclasse A2-s1, d0 en accord avec EN 13501-1 Classe A en accord avec ASTM E 84							
Réflexion de la lumière		88%							
Conductivité thermique		$\lambda = 0.060$ W/mk en accord avec EN 12667							
Résistance à l'humidité		95% RH							
Salle blanche		ISO 4 en accord avec EN ISO 14644-1							
Qualité de l'air		 A+	 E1	 IACG					
Entretien									
Durabilité		 EN ISO 14001	 EN 15804	 EC 1272/2008 Annex G					
		24.2-25.4% (2023)							



© Michael Tümmers

Réaction au feu

LA GAMME PERFORMANCE AU FEU

La performance au feu est une considération importante pour chaque système de plafond - qu'il soit simple ou complexe.

Nos dalles de plafond sont conçues pour répondre aux normes les plus strictes de l'industrie. Choisissez parmi une large gamme de visuels et d'options acoustiques pour répondre à vos exigences en matière de design et de réaction au feu.



© Baldauf & Baldauf Fotografie

Glossaire technique acoustique

Coefficient d'absorption acoustique pondéré, a_w

Un indice pour les coefficients d'absorption acoustique à incidence aléatoire calculés en référence à la norme EN ISO 11654.

Avec cette méthode, les valeurs mesurées obtenues conformément à la norme EN ISO 354, sont converties en bandes d'octave à 250, 500, 1000, 2000 et 4000 Hz et sont reportées sur un graphique.

Une courbe de référence standard est ensuite déplacée vers les valeurs mesurées par pas de 0,05 jusqu'à ce qu'un "meilleur ajustement" soit obtenu. La valeur dérivée de l' a_w varie entre 0,00 et 1,00 mais n'est exprimée qu'en multiples de 0,05, par exemple $a_w = 0,65$.

Isolation acoustique normalisée, d_{ncw}

Un indice de la mesure en laboratoire de l'isolation aux bruits aériens de pièce à pièce (horizontale) d'un plafond suspendu au-dessus de pièces adjacentes partageant un plénum de plafond commun.

Il est déterminé conformément à la norme EN ISO 717-1 à partir de mesures effectuées conformément à la norme EN 20140-9.

Remarque : la norme EN 20149-9 a été retirée et remplacée par la norme EN ISO 10848-2 (voir D_{nfw}), bien que les résultats des tests D_{ncw} restent valables.

Isolation acoustique normalisée, d_{nfw}

Un indice de la mesure en laboratoire de la transmission latérale du son de pièce à pièce (horizontal) d'un plafond suspendu au-dessus de pièces adjacentes partageant un plénum de plafond commun.

Il est déterminé conformément à la norme EN ISO 717-1 à partir de mesures effectuées conformément à la norme EN ISO 10848-2. Cette norme a maintenant remplacé la norme EN 20149-9. (voir D_{ncw}).

Indicateur de forme

En référence à la norme EN ISO 11654, la valeur calculée de a_w peut être qualifiée par un ou deux indicateurs maximum (entre parenthèses) pour indiquer si le produit présente une absorption acoustique excédentaire aux basses (L), moyennes (M) ou hautes (H) fréquences.

Indice d'affaiblissement acoustique pondéré, R_w, r_w

Un indice de la mesure en laboratoire de l'atténuation du bruit aérien (vertical) d'un plafond suspendu. Il est déterminé par référence à la norme EN ISO 717-1 à partir de mesures de l'indice d'affaiblissement acoustique effectuées conformément à la norme EN ISO 140-3.

Classe d'absorption

En se référant à la norme EN ISO 11654, la valeur calculée de a_w peut en outre être affectée à l'une des six classes descriptives conformément au tableau suivant :

CLASSE D'ABSORPTION	a_w
A	0.90; 0.95; 1.00
B	0.80; 0.85
C	0.60; 0.65; 0.70; 0.75
D	0.30; 0.35; 0.40; 0.45; 0.50; 0.55
E	0.15; 0.20; 0.25
Non classifié	0.00; 0.05; 0.10

Niveau d'intensité sonore du bruit de la pluie, L_p

Mesure en laboratoire de l'intensité sonore dans une pièce située sous une toiture lorsqu'elle est soumise à des précipitations. Elle est déterminée par référence à la norme EN ISO 140-18:2006 - Mesurage en laboratoire du son généré par la pluie sur des éléments de construction.

La performance de la toiture peut être testée avec ou sans plafond suspendu en dessous. L'intensité de la pluie testée peut être choisie parmi les options proposées par la norme. Un nombre unique combiné pondéré A (LIA) peut également être déterminé. Contrairement aux données D_{nfw} et R_w , où plus la valeur est élevée, meilleure est l'isolation fournie, plus la valeur d'intensité (LIA pondéré) est faible, meilleure est la performance d'isolation de la combinaison plafond et toit.

Coefficient de réduction acoustique, NRC (Noise Reduction Coefficient), NRC

Un descripteur des coefficients d'absorption acoustique à incidence aléatoire. Défini dans la norme ASTM C423 comme la moyenne arithmétique, au multiple le plus proche de 0,05, des coefficients d'absorption acoustique mesurés pour les quatre fréquences centrales d'un tiers d'octave de 250, 500, 1 000 et 2 000 Hz.

Aire d'absorption équivalente

L'absorption équivalente est une mesure de l'absorption sonore totale par des objets discrets (îlots, écrans, meubles, etc.) lorsqu'ils sont installés dans un espace architectural.

Comme ces types d'absorbeurs ont plus d'une surface et peuvent être de forme irrégulière, il n'est pas significatif de leur attribuer des coefficients d'absorption acoustique.

C'est pourquoi on préfère utiliser l'aire d'absorption équivalente par unité (mesurée en Sabines) pour caractériser l'absorption fournie par un "absorbeur" individuel.

Atténuation latérale

Terme utilisé en relation avec la transmission horizontale du son à travers un plafond suspendu au-dessus de pièces adjacentes partageant un plénum de plafond commun.

Réduction sonore

Terme utilisé en relation avec la transmission verticale du son à travers un plafond suspendu.



Définition des icônes de performance technique



Absorption acoustique
Un classement pour les coefficients d'absorption acoustique à incidence aléatoire, calculés par référence à la norme EN ISO 11654 (aw) ou à la norme ASTM C 423 (NRC).



Classe d'absorption
Une classification de l'absorption acoustique (A - E) basée sur la valeur α_w d'absorption acoustique.



Réduction sonore
Un indice pour la transmission du bruit aérien (passage simple), calculé selon la norme EN ISO 717-1.



Dimensions
Indique les dimensions disponibles pour la dalle de plafond de référence.



Atténuation latérale
Un indice pour la transmission latérale des bruits entre pièces adjacentes, calculé selon la norme EN ISO 717-1 (Dnfw) et/ou ASTM E413-10 (CAC).



Réaction au feu
Classification des réactions au feu conformément à la norme EN 13501-1 exprimée en EuroClasse (A1 - F).



Réflexion de la lumière
La réflexion de la lumière est la proportion de lumière incidente réfléchie par le produit, lorsqu'elle est testée conformément aux normes EN ISO 7724-2 et 3.



Poids
Poids par unité de surface du produit (kg/m²).



Résistance à l'humidité
Conditions d'humidité relative maximale pour l'installation et la durée de vie du plafond.



Anti-microbien
Finition antimicrobienne sur les dalles minérales standard et disponible en option sur les produits métalliques avec cette icône.



Perméabilité à l'air
Testé conformément à la norme DIN 18177, le niveau de perméabilité à l'air indique la quantité de fuite d'air en mètre cube par heure par mètre carré.



Matériaux recyclés
Le contenu de matériaux recyclés pour chaque produit est calculé conformément à la norme ISO 14021.



COV
La performance d'émission de COV conformément aux exigences d'étiquetage françaises.



Formaldéhyde (E1)
Niveau d'émission de formaldéhyde (E1 = résultat de test le plus bas possible).



EPD (Déclaration Environnementale de Produit)
Des documents vérifiés de manière indépendante et enregistrés qui communiquent des informations transparentes et comparables sur l'impact environnemental du cycle de vie des produits. Les EPD des Solutions de Plafond Knauf ont été certifiés par un tiers par l'IBU (Institut Bauen und Umwelt e.V.) comme étant conformes aux exigences de l'ISO 14025.



Cradle To Cradle CERTIFIED®
Les produits signalés par cette icône sont certifiés C2C, et offrent un mécanisme transparent pour la comparaison des performances de durabilité des produits. Il signale également qu'ils sont conçus pour le recyclage et peuvent aider à protéger et à préserver notre environnement pour les générations futures en conservant les ressources dans l'économie plus longtemps.



Indoor Air Comfort Gold
Le niveau supérieur "Indoor Air Comfort GOLD - Produit certifié" démontre une conformité supplémentaire des émissions du produit aux critères de nombreuses spécifications volontaires émises par la plupart des écolabels pertinents et des spécifications similaires dans l'UE ainsi que des exigences pour les certifications de bâtiments durables. Les produits certifiés sont ceux ayant les émissions les plus faibles de leur catégorie, donc bénéfiques pour la qualité de l'air intérieur.



Qualité de l'air intérieur
La certification Eurofins Indoor Air Comfort (Gold) garantit que tous les critères de santé liés aux émissions de sont remplis. Cela montre l'exigence de qualité du fabricant et sa contribution à un climat intérieur sain. Les émissions de COV peuvent représenter un risque sérieux. La limitation des COV pour les produits de construction intérieure fait l'objet de nombreuses réglementations nationales et labels de qualité. Beaucoup de ces réglementations sont couvertes par l'IAC(G).



M1
Le label finlandais sur les émissions des produits de construction est l'un des principaux labels d'essais de la région scandinave. M1 est la meilleure catégorie et indique de « faibles émissions ». La classification M1 définit les exigences pour l'émission des COV, de formaldéhyde, d'ammoniac et d'autres substances.



Indoor Air Comfort
Le niveau supérieur "Indoor Air Comfort - Produit certifié" démontre une conformité supplémentaire des émissions du produit aux critères de nombreuses spécifications volontaires émises par la plupart des écolabels pertinents et des spécifications similaires dans l'UE, ainsi que des exigences pour les certifications de bâtiments durables. Les produits certifiés sont ceux qui ont les émissions les plus faibles de leur catégorie, donc bénéfiques pour la qualité de l'air intérieur.



Laine biosoluble
La laine minérale utilisée dans nos produits est biosoluble et donc sans danger pour la santé. Les deux labels de qualité RAL et EUCEB garantissent la biosolubilité de la laine grâce à des tests réguliers.



ISO 9001 & ISO 14001
Cet icône démontre la capacité des Solutions de Plafond Knauf à fournir de manière constante des produits et services répondant aux exigences du système de gestion de la qualité des clients et des réglementations (ISO 9001) ainsi qu'aux exigences du système de gestion environnementale (ISO 14001).



BLUE ANGEL
L'écolabel Blue Angel est attribué par un jury indépendant à des produits respectueux de l'environnement. Chaque label précise que le produit répond à une liste de critères prenant en compte les aspects environnementaux et sanitaires.

www.blauer-engel.de/uz132



Résistance aux désinfectants
Peut être nettoyé avec des désinfectants spécifiques couramment utilisés dans les établissements de santé. Les désinfectants doivent être utilisés sous forme de pulvérisation sur des lingettes.



Système
Indique les systèmes de suspension compatibles avec la dalle de plafond de référence.



Couleur
Couleurs personnalisées disponibles pour les produits signalés par cette icône.



Résistance aux rayures
Cette icône signale les produits offrant une résistance supérieure aux rayures.



Manutention du produit et durabilité
Des solutions avec une durabilité renforcée pour une manipulation améliorée et une résistance aux dommages.



Conductivité thermique
Testé conformément à la norme EN 12667, l'indice de conductivité thermique mesure la vitesse d'écoulement de la chaleur à travers un matériau.



Épaisseur
Indique l'épaisseur de la dalle de plafond de référence.



Nettoyage à la vapeur
L'appareil utilisé devrait être un nettoyeur qui génère de la vapeur sous pression (8 bars et 175°C).



Détails de bord
Indique les différents détails de bord disponibles pour la dalle de plafond de référence.



Salle Blanche
Les secteurs de la santé, de la pharmacie et de l'industrie agroalimentaire exigent les niveaux les plus élevés de propreté de l'air. Nous avons conçu nos dalles de plafond métalliques pour salles blanches afin de répondre à ces exigences pour les laboratoires, les centres de données et les assemblages de salles blanches.

Nettoyage et désinfection

La fréquence et la méthode de nettoyage d'un plafond varient d'une application à l'autre. Tous les produits peuvent au moins être nettoyés avec un chiffon sec ou un aspirateur



Nettoyage à sec
Pour le nettoyage standard de la poussière, de la saleté légère ou des dépôts, on peut utiliser une brosse douce, un chiffon propre, sec et doux de couleur blanche, un aspirateur normal avec une brosse douce ou concentrer de l'air comprimé.



Nettoyage humide
Pour un nettoyage plus intensif, les surfaces peuvent tolérer un nettoyage humide. Cela doit être effectué avec un chiffon doux ou une éponge essorée. Après le nettoyage, la surface de la dalle doit être séchée avec un chiffon doux.



Nettoyage et désinfection
Le nettoyage humide doit être effectué avec de l'eau tiède (jusqu'à 40°C), en utilisant une éponge et un agent de nettoyage doux (avec un pH compris entre 7 et 9), et en appliquant une pression moyenne. Après le nettoyage, la surface doit être séchée avec un chiffon doux.



Haute pression
Peut être nettoyer à l'aide d'un jet à haute pression. Après le nettoyage, la surface doit être séchée.



Lavable
Lavable avec de l'eau contenant du savon doux ou un détergent dilué.

MARQUAGE CE

En Europe, la réglementation sur les produits de construction (305/2011 / UE) définit les exigences essentielles pour les produits (et les projets) de sorte qu'ils soient sûrs et adaptés à l'usage auquel ils sont destinés. Les normes de produits harmonisées répondent à ces exigences essentielles et précisent quels tests doivent être effectués et comment la performance doit être communiquée. Pour les plafonds suspendus, la norme de produit applicable est EN 13964 Plafonds suspendus ; Exigences et méthodes d'essai.

Les exigences essentielles identifiées pour les membranes de plafond suspendu (dalles et baffles) comprennent :

- Réaction au feu (obligatoire)
- Émissions de formaldéhyde (obligatoire)
- Absorption sonore
- Résistance à la traction en flexion / Durabilité
- Conductivité thermique

Dans le cadre de la norme EN 13964, le marquage CE et la déclaration de performances sont obligatoires pour la mise sur le marché d'un produit. Toutes les déclarations de performances peuvent être consultées sur le site web de Knauf Ceiling Solutions.

Knauf Ceilings Holding GmbH

Landshuter Allee 10
80637 Munich, Allemagne
Téléphone : +49 9323 31-0
E-mail : zentrale@knauf.com

Registre du commerce : Munich, HRB 306247
Numéro de TVA conformément à l'article § 27a de la loi allemande
sur la TVA (Umsatzsteuergesetz) : DE317846056
Conseil d'administration : Lars Klodwig, Karl Wenig, Daniel Wolf

Knauf Ceiling Solutions S.A.S.

RCS Besancon n°784 131 575
Siege Social : 67 rue des Salins, CS 20089
25302 Pontarlier Cedex, France
E-mail : info-france@knauf.com
www.knauf.com

Bureaux commerciaux : 3 allée de la Seine, CS 70049
94854 Ivry-sur-Seine Cedex, France
Support technique : Techsupport.plafonds@knauf.com
Support commercial : customer_service_kcsfrance@knauf.com
Numéro vert : 0 800 41 36 43.



Cover page image
© Sergiy Kadulin Photography



FR - 01/2026

Visitez knauf.com