

## MONTAGEVEJLEDNING

Af hensyn til brand- og stabilitetskrav, skal Solopanel altid monteres på stålunderlag!

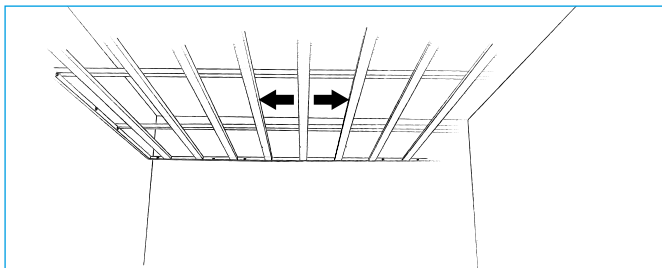
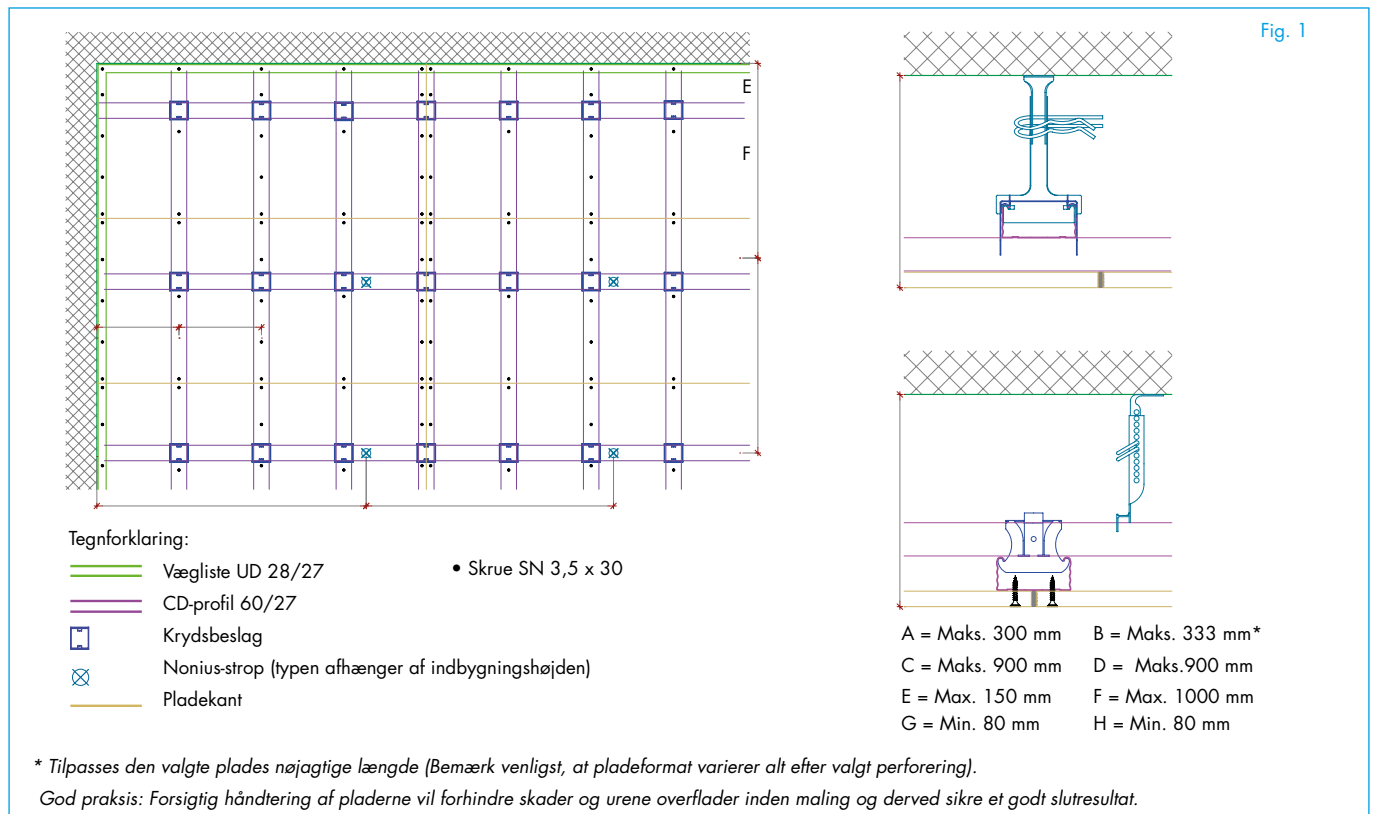

### LOFTINDELING

- Del lofflader ind fra midten af rummet eller i henhold til loftplanen.
- Underlaget skal ligge på tværs i forhold til elementets længderetning med en center afstand på max. 300mm. Dermed sikres det, at endekanterne er fuldt understøttede.
- Bemærk, at der skal etableres dilatationsfuger på store lofflader i begge retninger med et maksimalt interval på 15 meter. Detailtegninger kan ses på knauf.dk.
- Hvis forholdene tyder på en øget risiko for bevægelse i en bygning, skal der tages hensyn til dette ved at reducere afstanden mellem dilatationsfugerne.

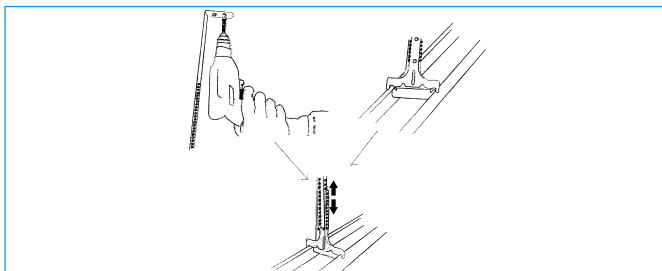

### STROPPER

- Fastgør overdelen til den overliggende konstruktion med en c/c-afstand på 900 mm. Vælg befæstigelse efter underlag.
- Fastgør underdelen til den primære profil.

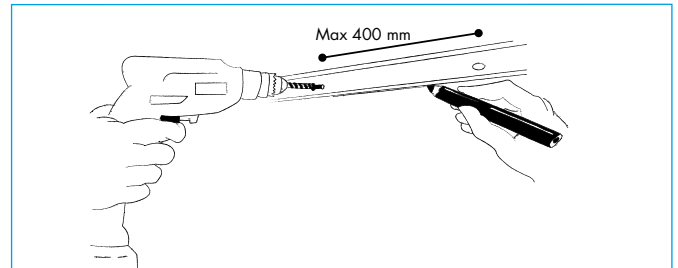

### MONTAGE AF VÆGLISTEN

- Mærk af.
- Monter væglisten UD 28/27. Vælg befæstigelse efter underlaget.

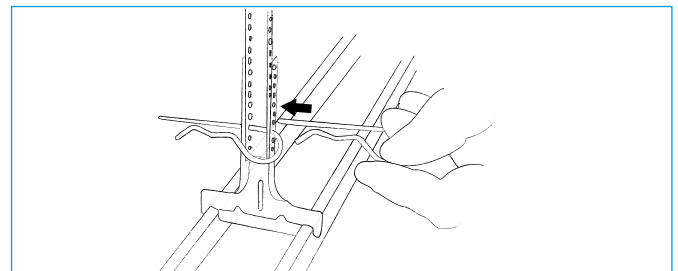

### PRIMÆRE PROFILER

- Forbind de to dele af stropperne med to splitter lige over hinanden.

## MONTAGEVEJLEDNING

Af hensyn til brand- og stabilitetskrav, skal Solopanel altid monteres på stålunderlag!

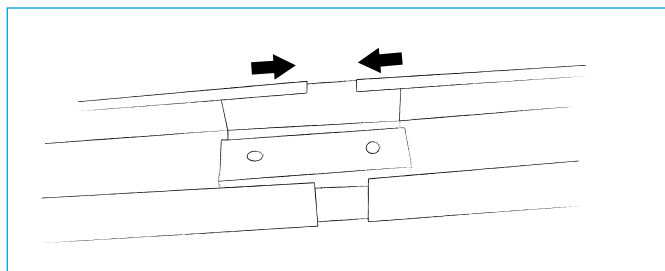

### SAMLING AF CD-PROFILER

- Saml CD-profilerne ved hjælp af samlebeslag.

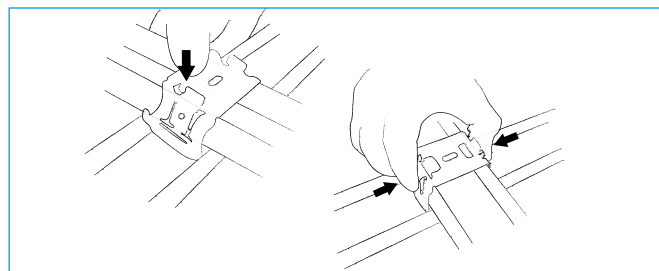

### SEKUNDÆRE PROFILER

- Placer et krydsbeslag på den primære profil.
- Pres den underliggende sekundære profil ind i krydsbeslaget. Juster placeringen af de sekundære profiler, og lås krydsbeslaget.
- Se afstande på figur 1.

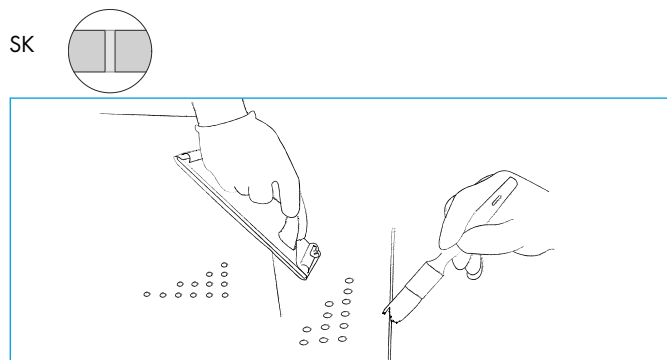

### FORBEREDELSE AF PLADER

- Slib alle kanter med fint sandpapir på forsiden for at forhindre oprivning under maling.
- Børst kanterne fri for gipsstøv, og grund dem med Knauf Tiefengrund (universalgrunder).

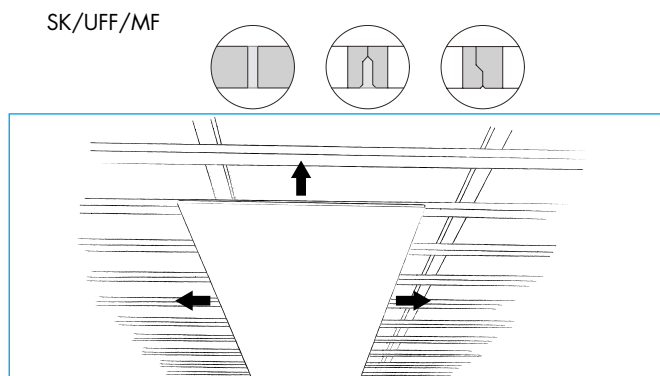

### MONTAGERÆKKEFØLGE

- Bær altid bomuldshandsker ved håndtering af pladerne.
- Start montagen midt i rummet.
- Den langsgående retning af panelerne skal være i 90° i forhold til underlaget. Vær sikker på at alle pladernes kortkanter er korrekt understøttet.

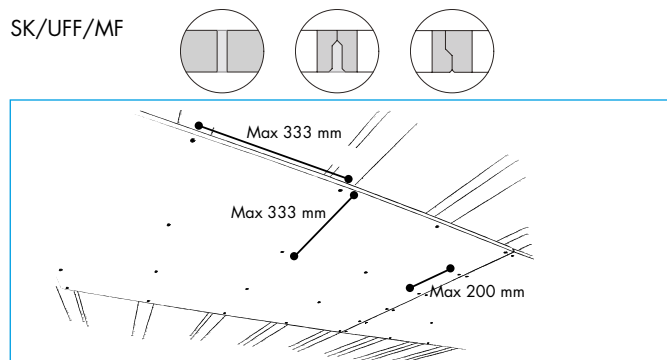

### MONTAGE

- Brug en snor eller en laser for at sikre, at perforeringsrækkerne flugter. Bemærk: Pladerne skal alle vende i samme retning (rødt mærke mod blåt mærke).
- Sørg for, at skrueene er undersænkede, uden at kartonoverfladen beskadiges.

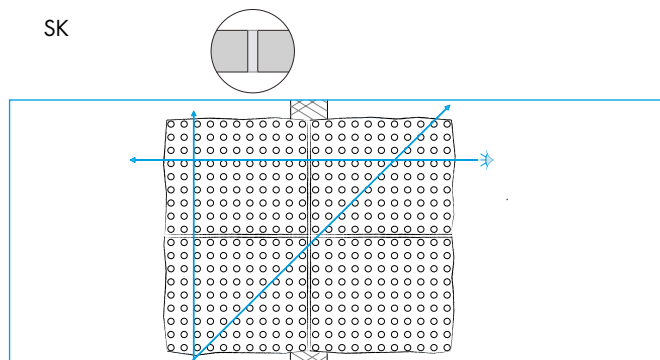

### PLACERING

- SK-plader leveres i undermål og skal monteres med en afstand på 2-5 mm fra hinanden for at sikre, at der kan spartles hele vejen op mellem kanterne.
- Sørg for korrekt afstand mellem perforeringsrækkerne ved samlingerne. Perforeringsrækkerne skal justeres på tværs og diagonalt, så de flugter. Se afstande i tidligere illustration

## MONTAGEVEJLEDNING

Af hensyn til brand- og stabilitetskrav, skal Solopanel altid monteres på stålunderlag!

SK/UFF/MF

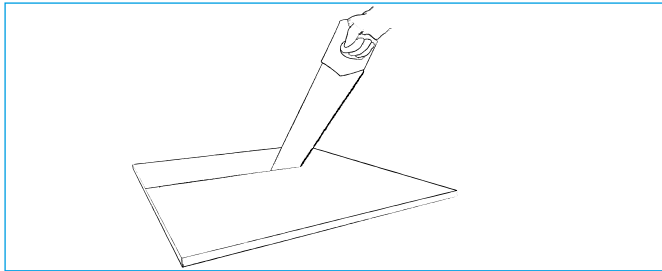
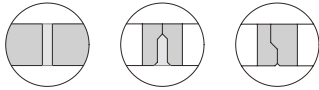

### TILDANNELSE

- Tildan elementerne fra forsiden med en fintandet sav.
- Grund kanterne med Knauf Tiefengrund (universalgrunder).

SK/UFF

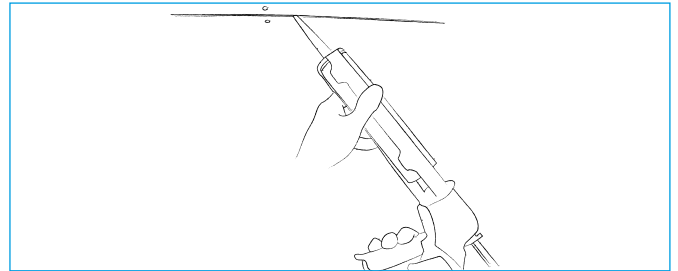
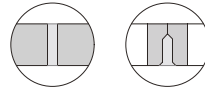

### SPARTLING

- Kontrollér, at skruerne er undersænkede, og at pladerne ikke er skubbet tæt sammen.
- Kontrollér, at kanterne er blevet grundet og er fri for støv.
- Brug Knauf Uniflott til spartling.
- For at undgå spartelmasse i perforeringshullerne, kan der anvendes en markeringstape (skånsom type). Test før brug at tapen ikke ødelægger pladens overflade, når tapen igen fjernes.

SK/UFF

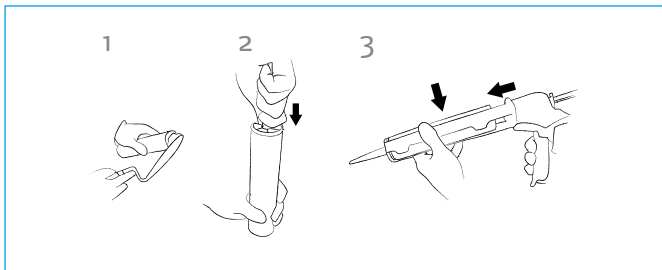
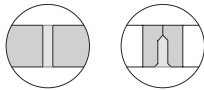

### FORBEREDELSE AF KNAUF UNIFLOTT-SPARTELMASSE

- Forbered spartelmassen i henhold til anvisningerne på spartelmassens emballage.
- Fyld tuben med spartelmasse ved hjælp af en spartel.
- Fastgør dysen.
- Sæt tuben og dysen i en fugepistol.

SK/UFF

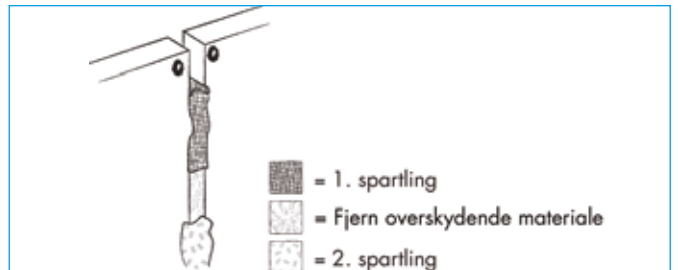
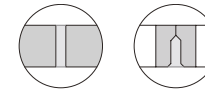

### SPARTLING

- Fyld fugen med spartelmasse (Knauf Uniflott). Brug en fugepistol, eller tryk spartelmassen ned i samlingen med en spartel. Overfyld samlingen en lille smule, og sørg for at presse spartelmassen helt op mellem pladernes kanter. Undgå at få spartelmasse i perforeringerne. Perforeringshullerne kan evt afdækkes med markeringstape. Kontroler på forhånd at tapen ikke skader kartonen, når den skal fjernes igen.
- Pres spartelmassen op igen ved at føre en finger hen over samlingen. Efterfyld igen.
- Lad spartelmassen tørre ca. 45 minutter.
- Fjern overskydende spartelmasse.
- Lad spartelmassen tørre.
- Påfør andet lag spartelmasse (Knauf Uniflott Finish). Overfyld lidt.
- Lad spartelmassen tørre.

## MONTAGEVEJLEDNING

Af hensyn til brand- og stabilitetskrav, skal Solopanel altid monteres på stålunderlag!

SK/UFF/MF

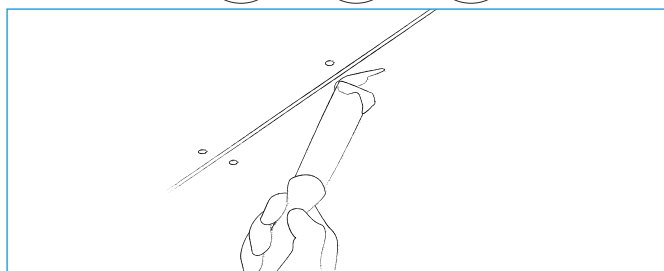
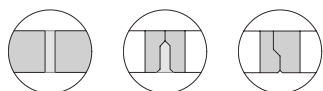

### SPARTLING AF SKRUEHULLER

- Påfør spartelmassen (Knauf Uniflott Finish). Overfyld lidt. Vi anbefaler brug af Knauf Danogips „Akustisk spartel til huller“ for at undgå, at der kommer spartelmasse i perforeringshullerne.
- Lad spartelmassen tørre.

SK/UFF/MF

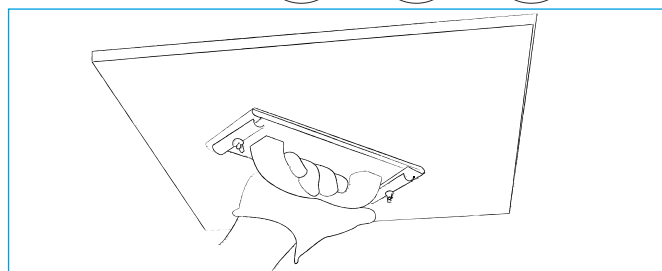
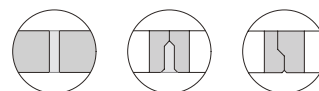

### SLIBNING

- Kontrollér, at spartelmassen er gennemtør.
- Slib med fint sandpapir, til overfladen er helt jævn. Undgå at ødelægge kartonoverfladen.

SK/UFF/MF

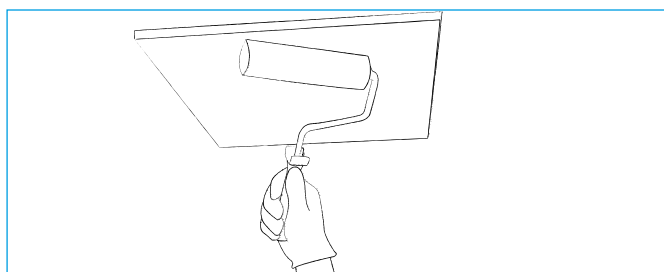

### MALING

- Sørg for, at spartelmassen er gennemtør, og at overfladen er jævn og fri for støv.
- Grunding skal ske i overensstemmelse med malingproducentens anvisninger.
- Påfør malingen med rulle, så lyddugen på de perforerede plader ikke forsegles. Anvend en fin mohair-rulle.
- Sørg for, at malingen ikke er for tykflydende, og undgå at påføre for meget maling ad gangen.

## DETAJER



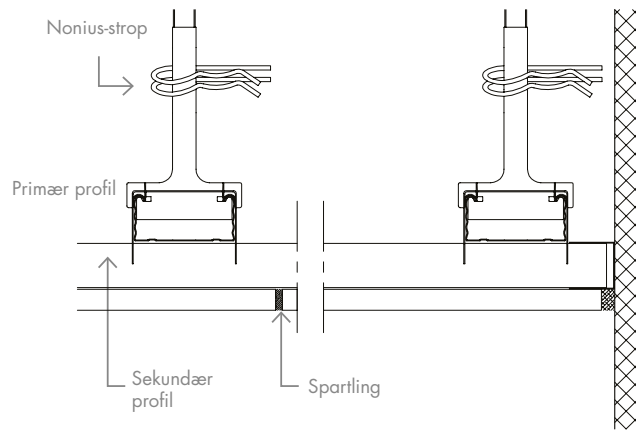
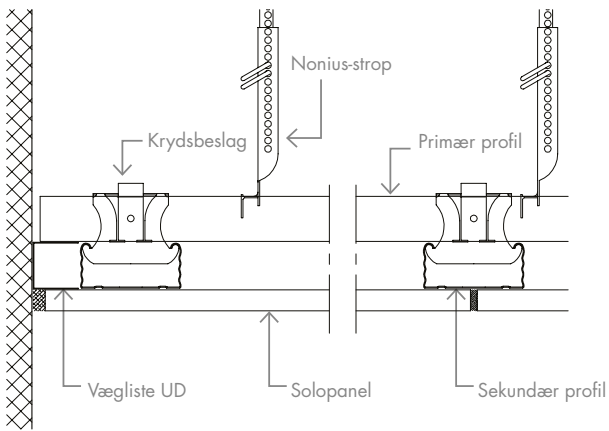



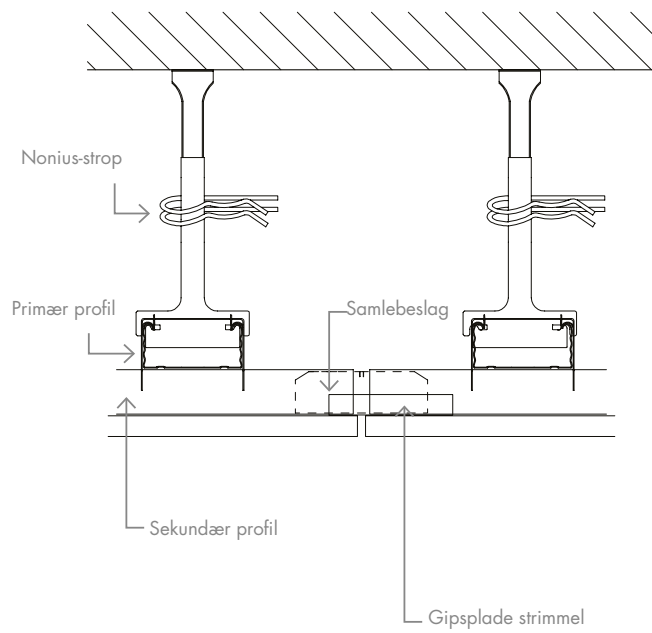
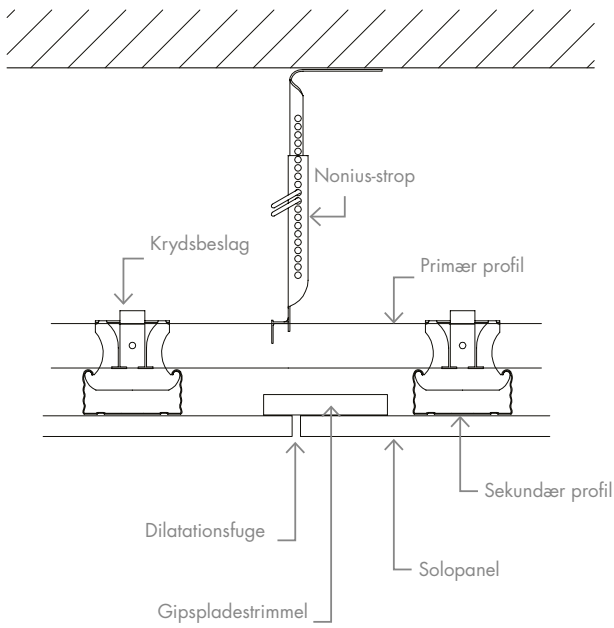



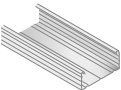

### SOLOPANEL PÅ CD 2-SYSTEM



### SOLOPANEL – DILATATIONSFUGE

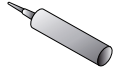

## TILBEHØR

PRODUKTNAVN		SAP NR.	B x L x H (mm)	Forbrug per. m <sup>2</sup>
Primær / sekundær CD 60/27-profil		3294	60 x 4000 x 27	4,6 m
Vægsskinne UD 28/27		181589	28 x 3000 x 27	1,0*
Samlebeslag CD 60/27		181080	59 x 80 x 28	1,1 stk.
Krydsbeslag		3446	-	3,3 stk.
Nonius split		198907	-	2,6 stk.
Nonius-strop, underdel		198904	-	1,3 stk.
Nonius-strop, overdel 85 mm		198905	125 - 185	} 1,3 stk.
Nonius-strop, overdel 135 mm		198906	135 - 235	
Nonius-strop, overdel 235 mm		198923	235 - 340	
Nonius-strop, overdel 340 mm		198924	340 - 440	
Nonius-strop, overdel 440 mm		198925	440 - 540	
Nonius-strop, overdel 540 mm		198926	540 - 640	
Nonius-strop, overdel 640 mm		198927	640 - 740	
Nonius-strop, overdel 740 mm		198928	740 - 840	
Nonius-strop, overdel 840 mm		198929	840 - 940	
Nonius-strop, overdel 940 mm		198930	940 - 1040	
Knauf Tiefengrund (universalgrunder)		253759	5 L	0,02 L
Uniflott Finish		129801	8 kg	0,1 kg
Knauf Uniflott		253631	25 kg	0,4 kg
		253630	5 kg	
Spartelmassebesæt		4707	-	-
Spartelkniv		73962	-	-
Skruer SN 3,5x30		3503	3,5 x 30	20 stk.