

KNAUF DANOLINE

DANOloft®

Le plafond acoustique et design en plâtre
à la portée de tous

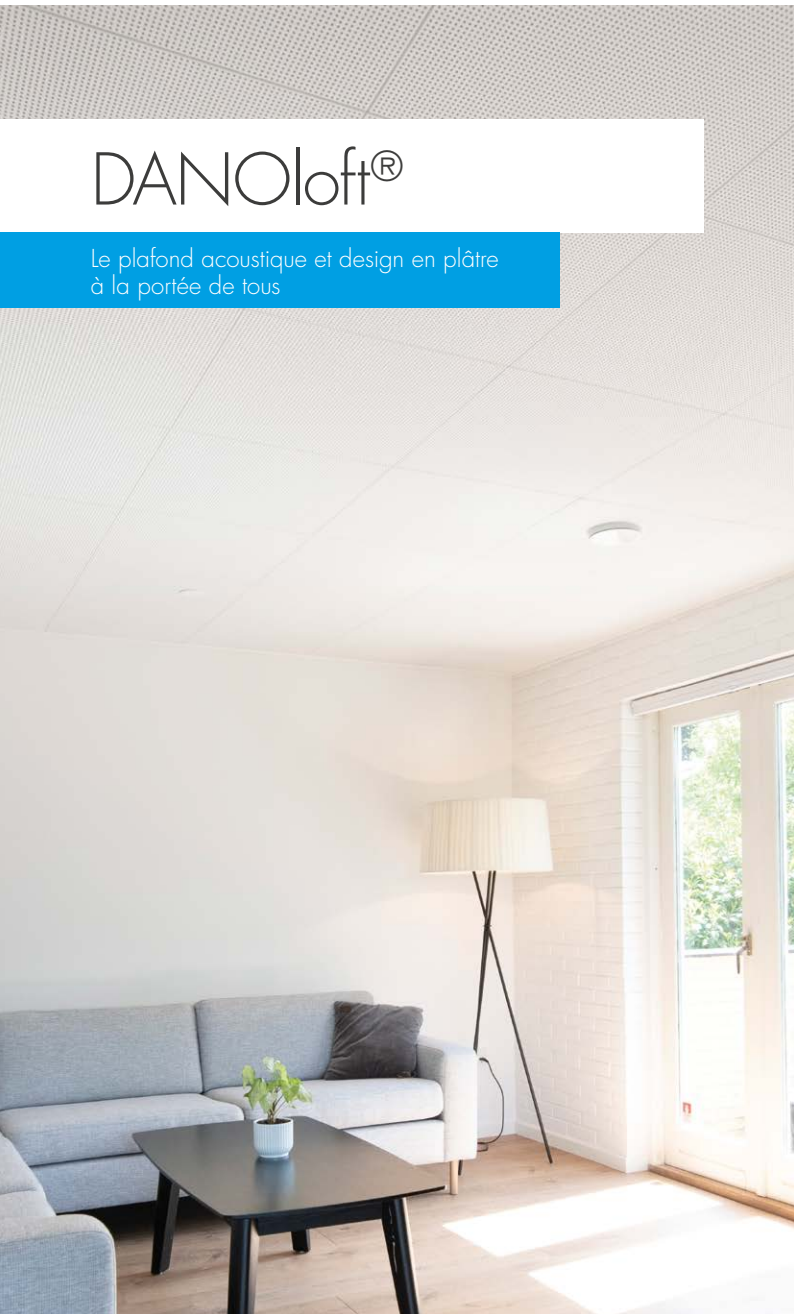

IL N'A JAMAIS ÉTÉ AUSSI FACILE DE RÉALISER UN PLAFOND ACOUSTIQUE

Les plafonds en dalles de plâtre peintes d'usine **DANOloft®** ont un aspect épuré et sont rapides et faciles à mettre en œuvre. Ils présentent, grâce à leurs micro perforations, d'excellentes propriétés acoustiques.

DANOloft®

Disposition en quinconce



DANOloft®
Disposition rectiligne



UN PLAFOND AUX MULTIPLES ATOOUTS

Gagnez en VITESSE

- › Fixation simple par vissage
- › Propre : ni peinture, ni jointoiment
- › Une fois l'ensemble des dalles vissées, le plafond est déjà terminé
- › Facile à démonter

Profitez du DESIGN

- › Aspect épuré pour un look minimaliste
- › Design nordique intemporel
- › Le plâtre est un matériau propre

Accédez au confort ACOUSTIQUE

- › Le son est absorbé sur toute la surface du plafond
- › Effet acoustique incomparable
- › Environnement intérieur sain et agréable





« LE RÉSULTAT EST UN SUPERBE PLAFOND LUMINEUX AVEC UNE EXCELLENTE ACOUSTIQUE ET UN LOOK DISCRET »

Propriétaire

« LORSQUE LES DALLES SONT INSTALLÉES, VOTRE PLAFOND EST DÉJÀ TERMINÉ. LA MISE EN ŒUVRE EST TRÈS SIMPLE ET L'AMÉLIORATION ACOUSTIQUE EST PERCEPTIBLE IMMÉDIATEMENT »

Installateur

« NOS INVITÉS REMARQUENT TOUT DE SUITE QUE L'ESTHÉTIQUE ET L'ACOUSTIQUE DE LA MAISON ONT FAIT PEAU NEUVE »

Propriétaire

DESIGN SIMPLE ET FONCTIONNEL

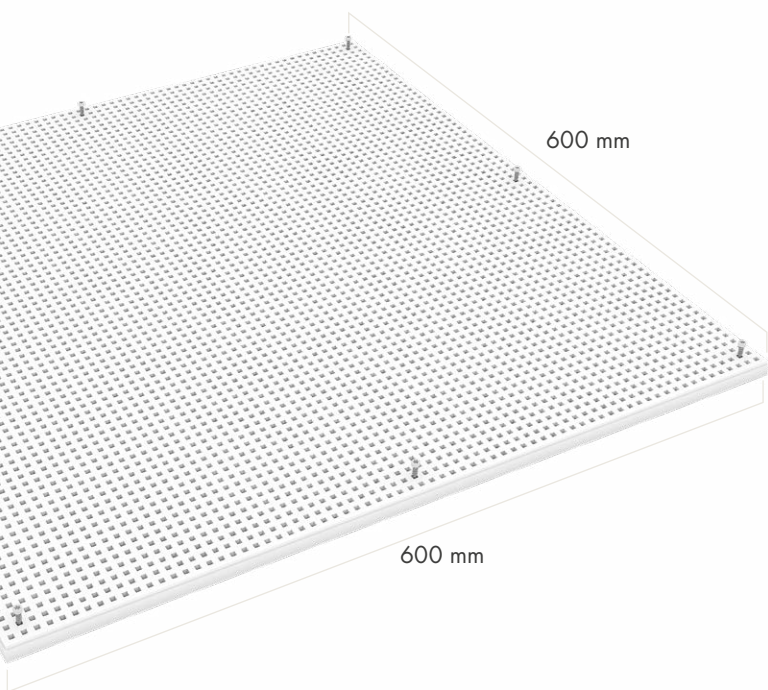

Format et coloration

- › Format : 600 x 600 x 12,5 mm
- › Perforations : 3,5 x 3,5 mm
- › Couleur : peinture blanche
- › Code couleur : RAL 9003

Réaction au feu

- › Classification feu : A2 s1 d0

Acoustique imbattable

- › Absorption du son : jusqu'à $\alpha_w = 0,95$

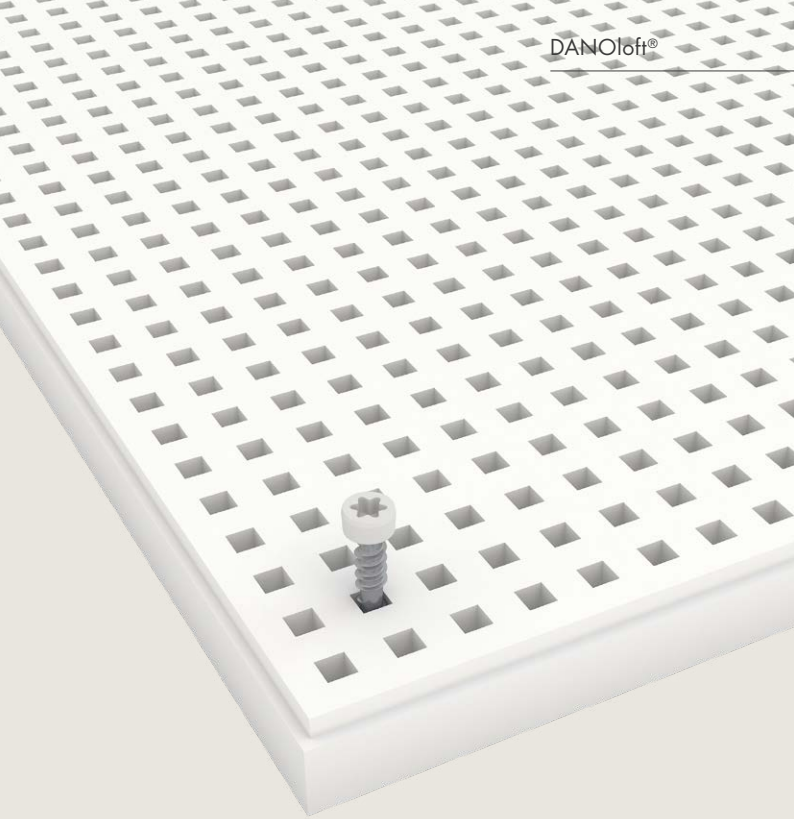

LES VIS DANOloft®

ASSURENT UNE FINITION PARFAITE EN SE DISSIMULANT DANS LES PERFORATIONS

Vis peintes en blanc

- › Pour bois et métal
- › 4,5 x 28 mm
- › 250 pièces par boîte
- › Consommation : 8 vis par dalle (soit 11,25 m² par boîte)
- › Type d'embout : Torx T15 inclus dans la boîte

RÉALISER SON PLAFOND DANOloft®

2 alternatives

Commencez l'installation des dalles DANOloft® à partir du centre de la pièce.

Alternative 1

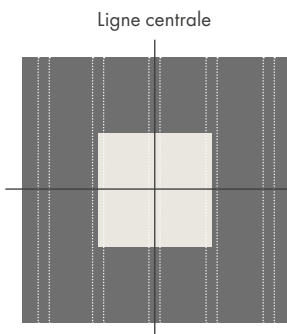

Disposition en quinconce

Alternative 2

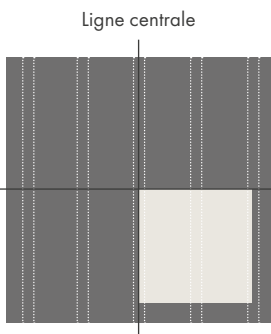

Disposition rectiligne

- › Entraxe des éléments de la structure : 300 mm
- › Structure métallique : profilés CD 60/27
- › Structure bois : chevrons 60/22 mm minimum

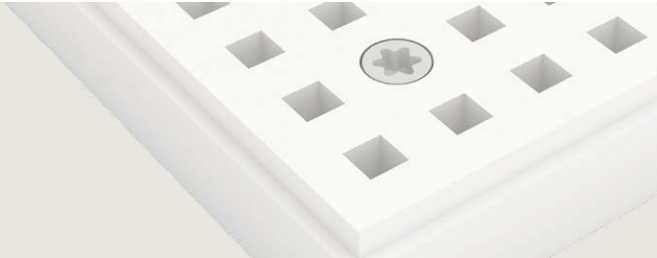

INSTALLATION SUR STRUCTURE EN BOIS OU MÉTALLIQUE

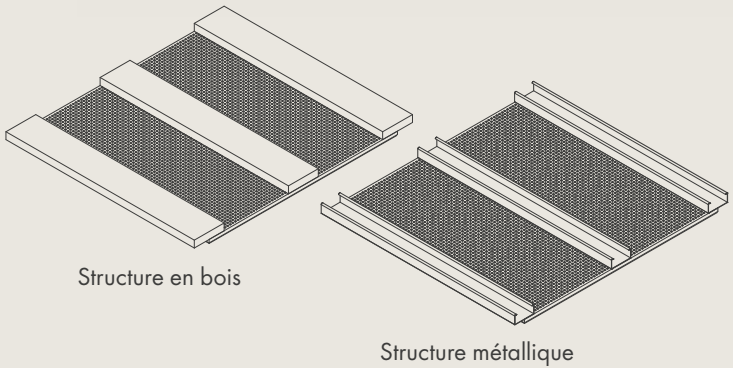

Pour une bonne installation des dalles DANOLOFT® :

- › Minimum 22 mm d'espace libre derrière chaque dalle
- › Insérer 8 vis dans la dalle avant de la placer
- › Couper à la bonne dimension à l'aide d'une scie à dents fines
- › La vis doit être au ras de la surface de la dalle
- › Finir les raccords mur-plafond avec un joint acrylique blanc

PROPRIÉTÉS ACOUSTIQUES



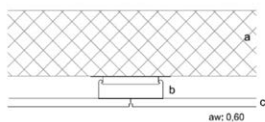

- > a. Dalle en béton
- > b. Profilé CD 60/27
- > c. DANOloft®

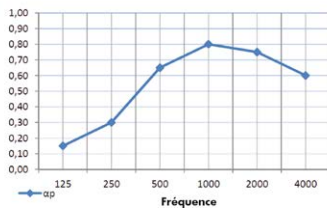

f [Hz]	125	250	500	1000	2000	4000	
α_p	0,15	0,30	0,65	0,80	0,75	0,60	α_v : 0,60

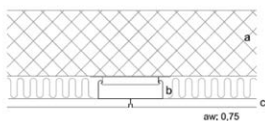

- > a. Dalle en béton
- > B. Profilé CD 60/27 + 25 mm laine de roche
- > c. DANOloft®

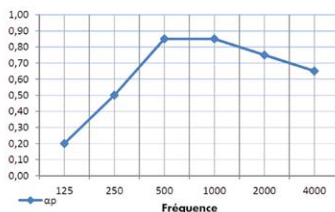

f [Hz]	125	250	500	1000	2000	4000	
α_p	0,20	0,50	0,85	0,85	0,75	0,65	α_v : 0,75

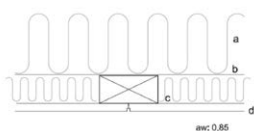

- > a. Charpente
- > b. Pare-vapeur
- > c. Tasseau bois 45 x 45 mm + 45 mm laine de roche
- > d. DANOloft®

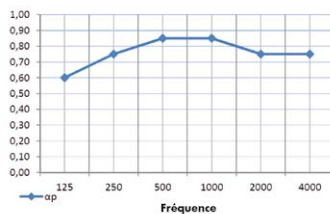

f [Hz]	125	250	500	1000	2000	4000	
α_p	0,60	0,75	0,85	0,85	0,75	0,75	α_v : 0,85





KNAUF DANOLINE

Profitez toujours du meilleur service.



KNAUF TECHNICS

Vous avez des questions concernant les produits ou les systèmes de Knauf ? N'hésitez pas à contacter notre service technique. Ils feront tout leur possible pour vous donner la réponse adaptée.

› **Tél.:** +32 (0)4 273 83 02

› **E-mail:** technics@knauf.be



KNAUF DIGITAL

Vous désirez une information rapide et efficace concernant nos produits et/ou systèmes ? Consulter nos différents canaux digitaux. En plus de notre site internet, vous pouvez nous retrouver sur les réseaux sociaux.

› **Web:** www.knauf.be

› **E-mail:** info@knauf.be



ÉQUIPE DE VENTE

Vous êtes un professionnel et vos questions sont de nature commerciale ? Alors n'hésitez pas à contacter votre négociant attitré. Si vous le souhaitez, un délégué Knauf pourra également vous conseiller. Besoin de ses coordonnées ? Prenez contact avec notre helpdesk.

› **Tél.:** +32 (0)4 273 83 11

› **E-mail:** info@knauf.be



Scannez le QR code pour accéder à la vidéo de montage **DANOlft®**

Cette brochure est destinée à l'information de notre clientèle. Elle annule toutes les précédentes. Les données correspondent à l'état le plus récent de nos connaissances, mais ne sauraient en aucune façon engager notre responsabilité. Tous droits réservés. Les modifications, reproductions photomécaniques, même si elles sont faites par extrait, nécessitent l'autorisation expresse de Knauf.

DANOlft®/FR/09.19/PS/BR

KNAUF DANOLINE

Rue du Parc Industriel, 1

B-4480 Engis

Tél: +32 4 273 83 11

[www: knaufdanoline.be](http://www.knaufdanoline.be)

Email: info@knauf.be