

**KATALOG PROIZVODA**  
**HERADESIGN® CREATIVE**

***KNAUF*CEILING**  
*Solutions*





**INSPIRISANO**  
PRIRODOM

# STO POSTO KREATIVNOST, INSPIRACIJA I INDIVIDUALNOST

**Kombinacija kreativnosti, estetike, individualnost, ekološka akreditacija i kvalitet – HERADESIGN® Creative. Sa ovakvom originalnošću, sva vrata su otvorena lepoti prirode – ovo su primamljive perspektive!**

Kada se ideja polako razvija; raste i učvršćuje se do savršenog, kreira se dizajn. Kada vaša ideja postane plan a kada se plan konačno sprovede u delo – ovo su trenuci u životu koji potvrđuju da je posao ne samo profesija, već i poziv. Iskoristite priliku za implementaciju svoje najneobičnije ideje, ili ih čak proširite. Iskoristite prednosti HERADESIGN® Creative-a.

// Pustite da vas vode  
nove ideje!



# SVOJSTVA PROIZVODA KOJA NAS IZDVAJAJU



## Regulacija vlažnosti i klime

Magnezit je higroskopan i takođe je građevinski biološki sertifikovan materijal. Iz tog razloga, HERADESIGN® akustične ploče imaju, pored svojih akustičnih i dekorativnih svojstava, funkcije regulacije vlažnosti i klimatskih promena.

### Portfolio proizvoda

Kao jedini proizvođač proizvoda od drvene vune za vizuelne primene, HERADESIGN® nudi niz dekorativnih površina sa zatvorenim porama pored klasičnih vidljivih površina od vlakana.



### Dimenzionalna tačnost i tolerancije

HERADESIGN® je jedini proizvođač koji koristi tehnologiju kontinuiranog formiranja traka, što omogućava proizvodnju sa neverovatnim tolerancijama debljine od samo +/- 1 mm.



### Priroda u trendu

Pored sertifikata "Building Biology Harmless" (Institut za biologiju zgrada u Rozenhajmu), takođe HERADESIGN® fokusira se na održivost i očuvanje resursa u smislu tehnologije proizvoda i upotrebe sirovina (EPD - AUB ekološka deklaracija prema EN ISO 14025).



**HERADESIGN® CREATIVE**  
OD IDEJE DO  
REALIZACIJA



# PRIRODNE SIROVINE OSNOVA NAŠIH PROIZVODA

## Drvo, voda i magnezit – to je HERADESIGN® Creative

Zahvaljujući prirodnim glavnim komponentama HERADESIGN® Creative akustičnih ploča – drvo, voda i magnezit – ploče su prirodni proizvod i stoga savršen za primenu u enterijerima svih vrsta.

Zgrada biološki apsolutno bezopasana. HERADESIGN® Creative acoustic ploče već imaju dokazan vek trajanja od 80+ godina u zgradi. I ako do toga dođe: zahvaljujući prirodnim komponentama, ploče su 100% recikabilne.

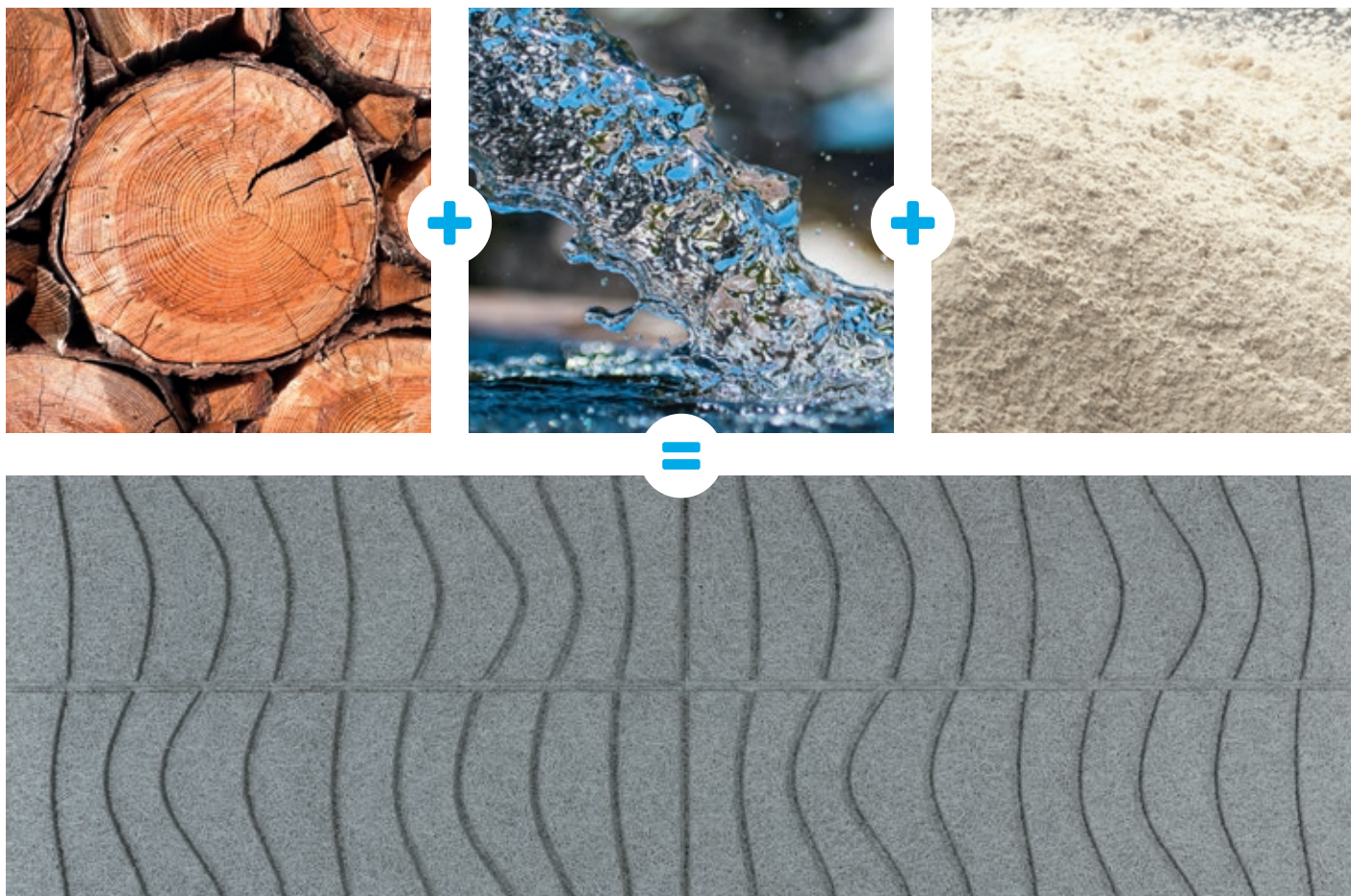



# „NATURE MUST BE FELT.“

Alexander von Humboldt

## **Iskušavan prirodom**

Estetika je uvek bila najefikasniji oblik iskušenja u prirodi. Sa HERADESIGN® Creative, možete biti u iskušenju neograničenih mogućnosti korišćenja prirodnog proizvoda koji izražava estetiku prirode kroz njenu raznolikost oblika i boja.

## **Eko-prijateljska proizvodnja**

Kao i sama priroda, materijal se sastoji od 100% prirodnih ili obnovljivih sirovina, koje se u potpunosti koriste do procesa proizvodnje bez otpada. Popularne HERADESIGN® Creative akustične ploče su zaista ekološki prihvatljive i mogu se potpuno reciklirati. Za sveobuhvatnu životnu zaštitu sredine, analizirani su transportni putevi, kako bi se primenile ekološke metode transporta – da bi se sačuvala lepota prirode.

# HERADESIGN® CREATIVE MODULE

**HERADESIGN® Creative Module je jednoslojni akustični panel od drvene vune vezan magnezitom**

## Asortiman proizvoda:

Osam različitih HERADESIGN® oblika Creative Module su standardno dostupni u veličinama 300 mm i 600 mm. Za realizaciju vaših nestandardnih rešenja, mi smo tu da vam pomognemo za proizvode rađene po meri.

- Izaberite iz izbora od osam unapred definisanih oblika.
- Dostupno sa površinama HERADESIGN® Fine, Superfine i Micro.
- Idealno za kombinovanje ili kao samostalni element.

## Dostupne površine:

HERADESIGN® Fine

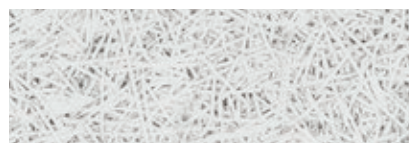

HERADESIGN® Superfine



HERADESIGN® Micro



## HERADESIGN® Creative Module detalj ivice/površine

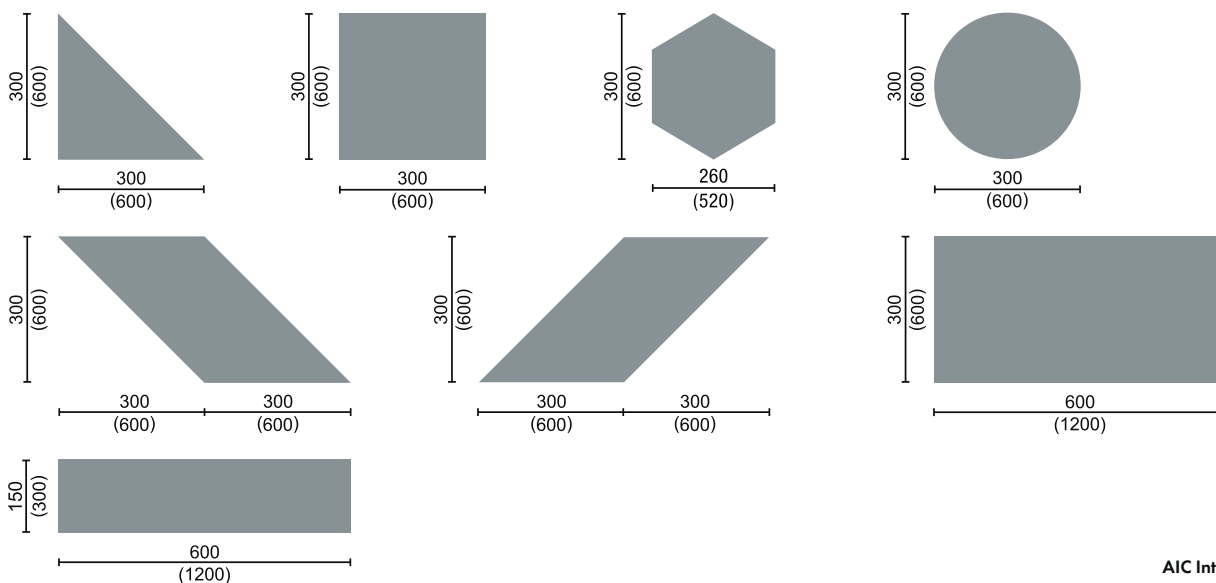
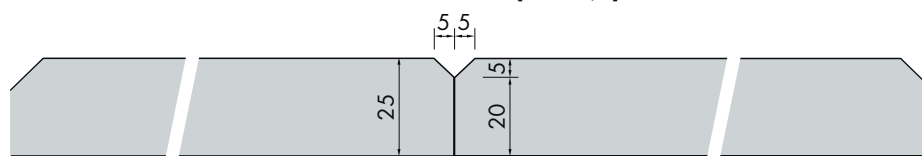



# HERADESIGN® CREATIVE LINE

**HERADESIGN® Creative Line je jednoslojni akustični panel od drvene vune vezane magnezitom**

- Fleksibilno i inovativno rešenje za dizajn sa do dvanaest dezena koje možete izabrati
- Definisani gravirani geometrijski uzorci na površini panela
- Za kombinovanje ili kao beskonačne šare
- Dostupno u HERADESIGN® Fine, Fine A2, Superfine i Superfine A2
- Vrednosti apsorpcije zvuka do  $\alpha_w$  1.0

## Dostupne površine:

HERADESIGN® Fine, Fine A2

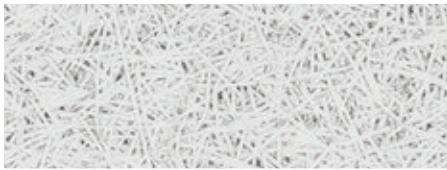

HERADESIGN® Superfine, Superfine A2

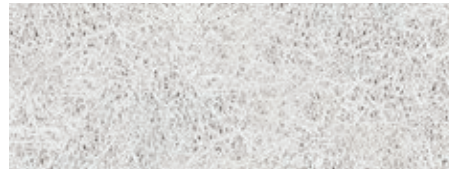

## HERADESIGN® Creative Line detalj ivice/površine

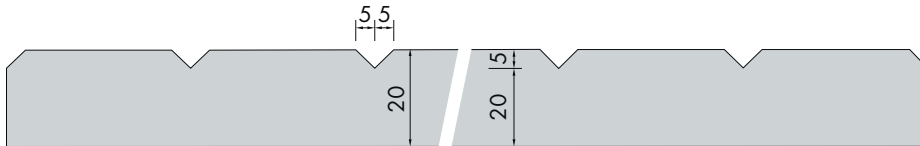

Line DL 16

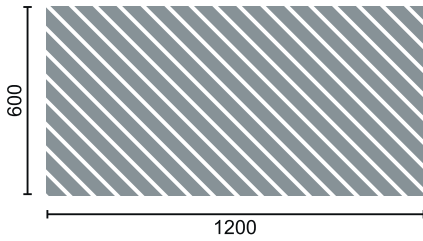

Line DL 8

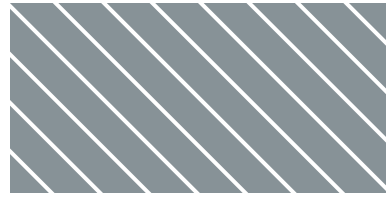

Line DR 16



Line DR 8

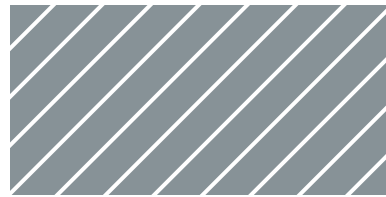

Line DLR 16

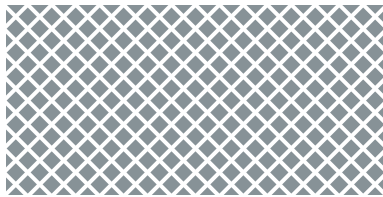

Line DLR 8



Line V 16

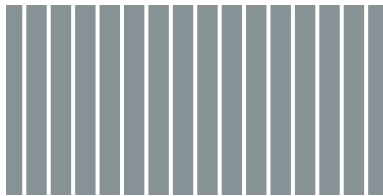

Line V 8



Line H 16



Line H 8



Line VH 16

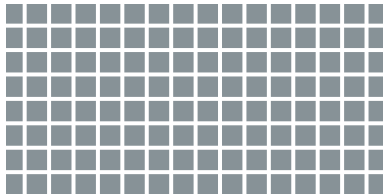

Line VH 8

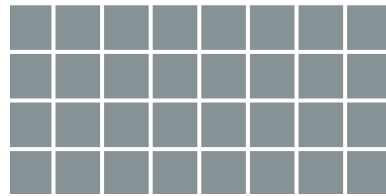

# HERADESIGN® CREATIVE EFFECT

**HERADESIGN® Creative Effect je jednoslojni akustični plafon i zidni panel od drvene vune vezane magnezitom.**

- Fleksibilno i inovativno rešenje za dizajn sa do 8 dezena koje možete izabrati.
- Ugravirani šabloni na površini panela u različitim izvedbama
- Moge se koristiti kao beskonačni obrasci
- Dostupno sa HERADESIGN® Superfine, Micro ili Plano površinama
- Odlična apsorpcija zvuka sa HERADESIGN® Superfine.

Groove-H: HERADESIGN®  
Superfine, Micro, Plano

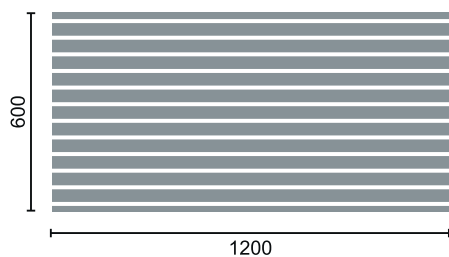

Groove-V: HERADESIGN®  
Superfine, Micro, Plano

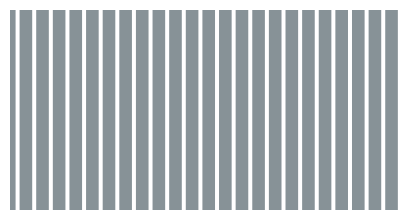

Zig Zag:  
HERADESIGN® Micro, Plano

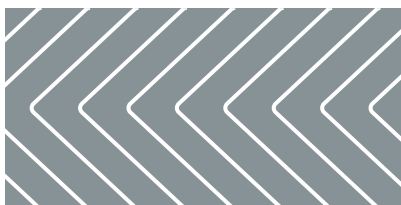

Mikado: HERADESIGN®  
Superfine, Micro, Plano



Wave-V:  
HERADESIGN® Micro, Plano



Wave-H:  
HERADESIGN® Micro, Plano

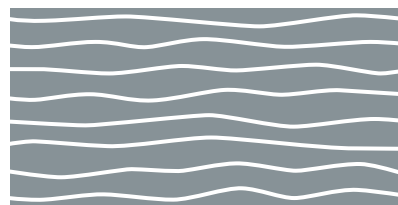

Bubbles:  
HERADESIGN® Micro, Plano



Turtle:  
HERADESIGN® Micro, Plano

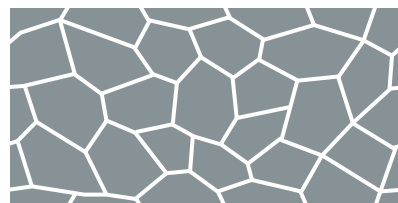

**Dostupne površine:**

HERADESIGN® Superfine



HERADESIGN® Micro



HERADESIGN® Plano



**HERADESIGN® Creative Effect detalj ivice/površine**

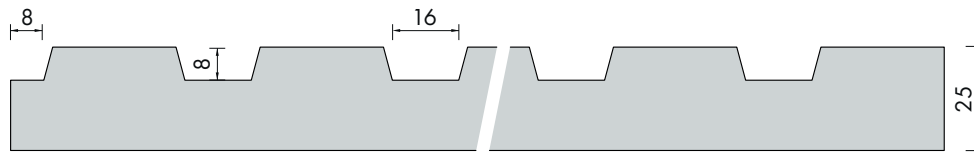

**Mogućnost dizajna u tri površine:**

**HERADESIGN® Superfine, HERADESIGN® Micro i  
HERADESIGN® Plano**

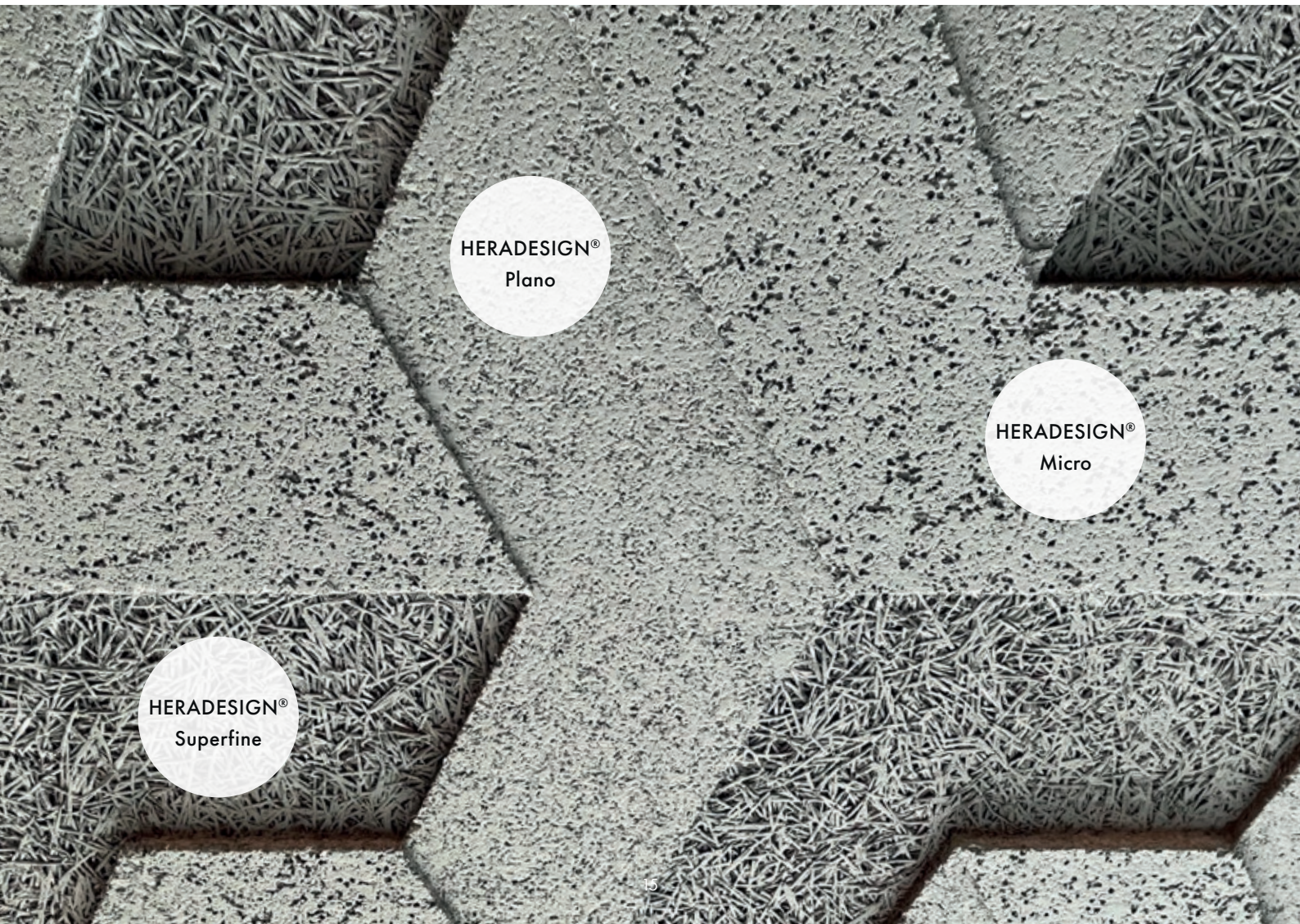

# KAKO SE TO RADI

## 8 KORAKA DO SAVRŠENSTVA

**LEPLJENJE:** moguće samo za HERADESIGN® Creative Module u rasteru 300mm na zidu do visine od 3 metra

**ŠRAFLJENJE:** za plafonsku montažu i montažu na zid u modulu veličine 600mm kao i za HERADESIGN® Creative Effect i HERADESIGN® Creative Line

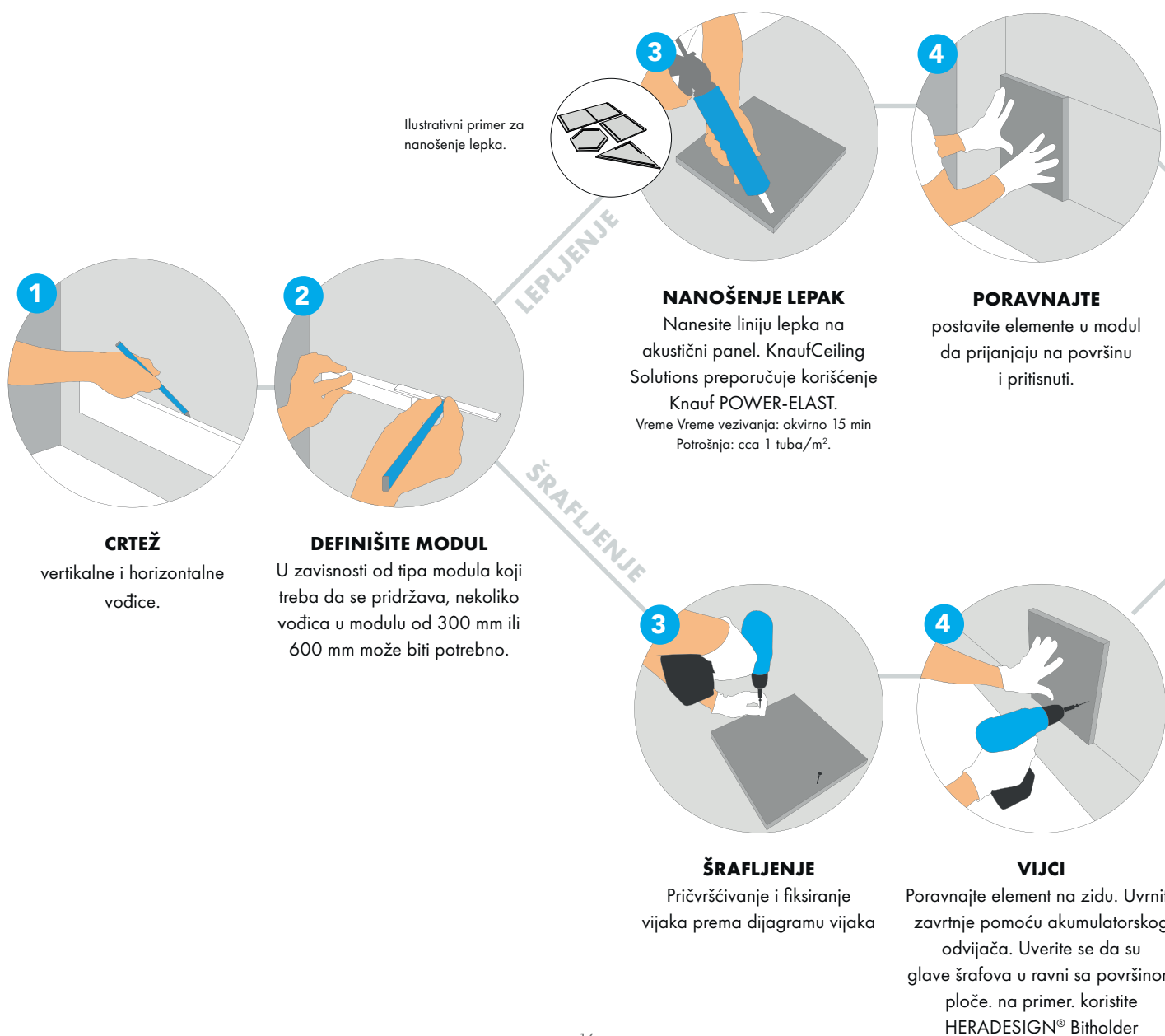

## Opšte smernice

Montaža HERADESIGN® Creative akustičnih elemenata na lepak je moguća samo za HERADESIGN® Creative module u mreži od 300mm na zidu do visine od 3 metra. Za ugradnju sa HERADESIGN® vijcima, sledite odgovarajući postupak. VAŽNO: Podloga mora biti dovoljno čvrsta da izdrži opterećenje, ravna, suva i bez prašine. Opšte smernice za postavljanje HERADESIGN® akustičnih ploča od drvene vune moraju se poštovati.

## Kvalitet i briga daju najbolji rezultat

HERADESIGN® Creative moduli se proizvode sa velikom pažnjom, prolaze kontrolu kvaliteta i transportuju se na gradilište. Važni faktori za uspešnu i atraktivnu HERADESIGN® Creative primenu su tačna obrada i odgovarajući uslovi za rad. Samo pažljiv rad i visok kvalitet proizvoda osiguravaju zadovoljavajući rezultat.

Prevoz do gradilišta, raspakivanje proizvoda HERADESIGN® Creative i rukovanje treba da se obavi sa posebnom pažnjom. Uvek radite čistim rukama i čistim alatom. Preporučujemo da nosite čiste rukavice.

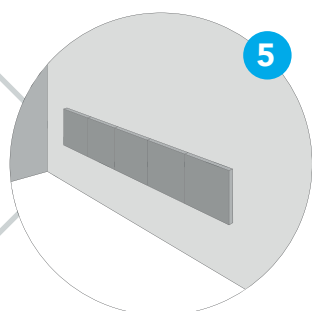

### INSTALIRAJ PRVI RED

Prvi red mora biti instaliran sa velikom tačnošću. Da biste osigurali da elementi ne klize i da biste olakšali poravnanje, preporučujemo korišćenje horizontalne trake za zaustavljanje. Alternativno, prvi red se može pričvrstiti vijcima ili hvataljkama za zid.



### DALJE LEPLJENJE/ ŠRAFLJENJE

Sledeći redovi su zatim pričvršćeni i zalepljeni / zašrafljeni odmah na mestu do prvog reda. Položaj elemenata se mora proveriti pomoću libele.

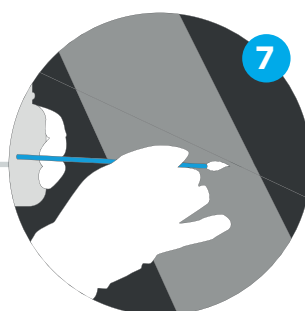

### PROVERA

Nakon završetka, bilo kakvo oštećenje boje ili lomljenje vlakana može se poboljšati malom četkom i isporučenom farbom za popravku.

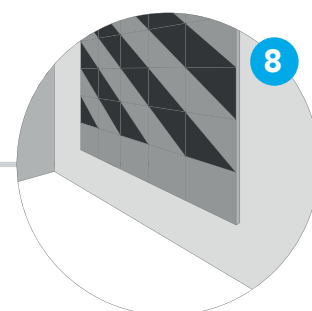

### UŽIVAJTE

Kompetirana je instalacija na zidu.



# BESKONAČNI DIZAJN



Raiffeisen Digital Hub © Sergiy Kadulin

The Shelf © Frederic Schweizer



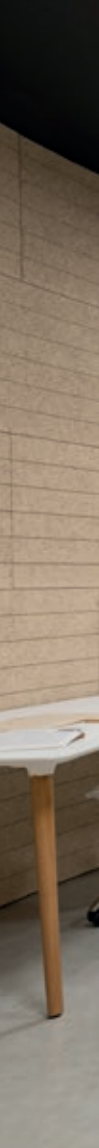



# KREATIVNOST I RAZNOLIKOST

AIC International College (levo) © Matt Livey

Scuola della musica (gore desno) © Moreno Maggi

Coworking Space "Share Square" (dole desno)



# SAVRŠENA HARMONIJA

Campus Ferndorf (iznad) © Foto Glanznig

Schulle Architektenpartnerschaft (pravo) © Stefan Meyer

Paradise Street (ispod) © Pro Vision Photography Ltd





YOUR CEILING  
OUR SOLUTIONS

**Knauf Ceilings Solutions GmbH & Co. KG**

Elsenthal 15,  
94481 Grafenau, Germany  
Phone: +49 8552 422-0  
Fax: +49 9323 318-881-856  
[www.knaufceilingsolutions.com](http://www.knaufceilingsolutions.com)  
E-Mail: [info.kcs@knauf.com](mailto:info.kcs@knauf.com)

Registered court: Passau district court,  
Registration No.: HRB 1023  
VAT No. pursuant to § 27a of the German VAT Act  
(Umsatzsteuergesetz): DE131249009  
Managing Director:  
Karl Wenig