

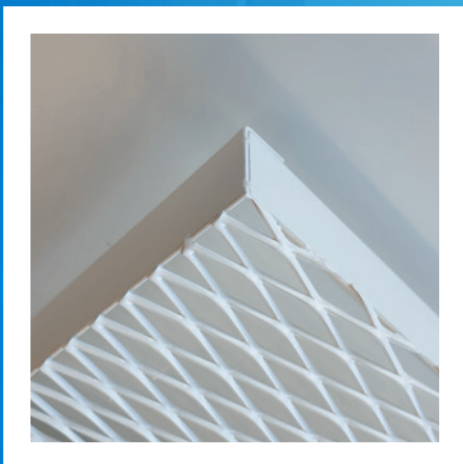

Sistemas de Forros Flutuantes

MESH Sonic Element MT

Individual











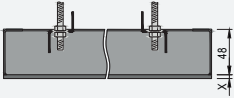



- **MESH Sonic Element MT** fornece uma aparência industrial contemporânea. Dê uma nova vida à arquitetura do seu forro – com um design criativo, simplicidade impressionante e alto desempenho.
- **MESH MT (MicroTack Technology)** – face plana visível, sem virada para cima, com perfis de reforço soldados em todas as arestas.
- Os forros flutuantes entregues com reforços na parte traseira e suspensas por hastes rosqueadas ou kits de cabos suspensos ajustáveis.
- Solução padrão de item único.
- Para a opção de agrupamento, a ilha pode ser fornecida mediante solicitação com furos para parafusos adicionais nas bordas.
- Opções de design adicionais disponíveis como parte de nossa linha **Vario Design**.
- Ideal para espaços abertos e grandes salas com divisórias flexíveis.



MESH Sonic Element MT

Individual

<p>Detalhes de borda</p>	<p>MESH Sonic Element MT</p>  <p>X = Espessura da Malha</p>		
<p>Sistema</p>	<p>Suspensão direta (por haste rosqueada)</p>		<p>Não incluso.</p>
<p>Dimensões (mm)</p>	<p>Comprimento do painel: 800 - 1200 Largura do painel: (RB25) 800 - 1202 (em degraus de 8mm) / (RB35, RB55) 800 - 1200</p>		
<p>Material & design</p>	<p>Aço galvanizado RB25 = 1.0mm RB35 / RB55 = 1.5mm</p> <div style="display: flex; justify-content: space-around;"> <div data-bbox="272 607 422 728"> <p>RB25</p>  <p>R16 x 8 - 2 x 1 Área aberta: 50%</p> </div> <div data-bbox="528 607 678 728"> <p>RB35</p>  <p>R28 x 10 - 2 x 1.5 Área aberta: 58%</p> </div> <div data-bbox="783 607 933 728"> <p>RB55</p>  <p>R43 x 13 - 2.5 x 1.5 Área aberta: 62%</p> </div> </div>		
<p>Cores</p>	<p> RAL 9010</p> <p>Outras cores</p> <div style="display: flex; justify-content: space-around;"> <div data-bbox="272 840 343 943"> <p> RAL 9005</p> </div> <div data-bbox="359 840 429 943"> <p> RAL 9006</p> </div> <div data-bbox="445 840 515 943"> <p> RAL 9007</p> </div> </div>		
<p>Peso</p>	<p>RB25 6.4 - 11.5 kg/m²</p>	<p>RB35 6.9 - 12.6 kg/m²</p>	<p>RB55 6.6 - 12.0 kg/m²</p>
<p>Reação ao fogo</p>	<p>Euroclass A2-s1, d0 conforme EN 13501-1</p>		<p>Valores aplicáveis apenas para RAL 9010.</p>
<p>Resistência à umidade</p>	<p>95% RH</p>		
<p>Qualidade do ar interno</p>	<p> A+</p>		
<p>Tipo de limpeza</p>	<p></p>		
<p>Sustentabilidade</p>	<p> ≈14% Prata*</p>		<p>*Valores aplicáveis apenas para RAL 9010.</p>
<p>Opções de design</p>	<p></p>		

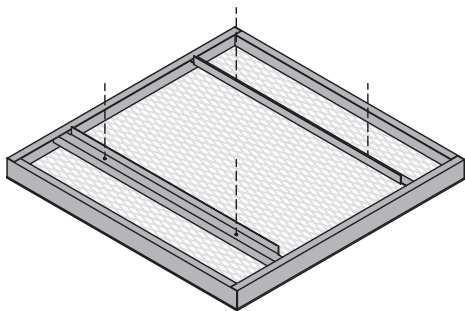

Haste Roscada M6

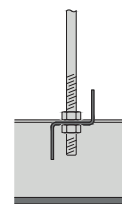

Kit de Cabos Suspensos

