

Aufgrund baurechtlicher Veränderungen zum Brandschutz im Holzbau ergeben sich aktuell Abweichungen der zulässigen Brandschutz-Konstruktionen zu den Lösungen in diesem Dokument. Bitte beachten Sie die ergänzenden Hinweise im Dokument auf Seite 7.

Knauf Holzbalkendecken-Systeme

D150.de – Knauf Holzbalkendecken-System – Direktbekleidung

D151.de – Knauf Holzbalkendecken-System – Holz-Unterkonstruktion

D152.de – Knauf Holzbalkendecken-System – Metall-Unterkonstruktion CD-Profil

D153.de – Knauf Holzbalkendecken-System – Metall-Unterkonstruktion Federschiene/Hutprofil

D131.de – Knauf Freitragende Decke unter Holzbalkendecke

K219.de – Knauf Freitragende Fireboard-Decke unter Holzbalkendecke

Deckenbekleidungen/Unterdecken unter vorhandener Altbausubstanz

D150A.de / D152A.de / D153A.de / D131A.de / K219A.de



■ Anpassungen gemäß aktuellem Brandschutznachweis

Inhalt

Nutzungshinweise	
Hinweise	4
Hinweise zum Dokument	4
Verweise auf weitere Dokumente	4
Symbole im Detailblatt	4
Bestimmungsgemäßer Gebrauch von Knauf Systemen	4
Allgemeine Hinweise zum Knauf System	4
Hinweise zum Brandschutz	5
Hinweise zum Schallschutz	6
Nachweise	7
Anwendbarkeitsnachweise	7
Erweiterung zum Anwendbarkeitsnachweis Brandschutz	7
Grundlagen der Bemessung	8
Einleitung	
Systemübersicht	10
Daten für die Planung	
D150.de Holzbalkendecken-System mit Direktbekleidung	12
D151.de Holzbalkendecken-System mit Holz-UK	16
D152.de Holzbalkendecken-System mit Metall-UK CD-Profil	20
D153.de Holzbalkendecken-System mit Metall-UK Federschiene/Hutprofil	24
D131.de Holzbalkendecken-System mit Metall-UK freitragend	28
D131.de/K219.de Holzbalkendecken-System mit Metall-UK freitragend	30
Fußbodenaufbauten bei Brandschutz	32
Fertigteilestrich – Brandschutz in Verbindung mit Rohdecken der Bauart IV	32
Fließestrich – Brandschutz in Verbindung mit Rohdecken der Bauart IV	34
Schallschutz	36
Prüfaufbau – Holzbalkendecke A – Leichter Einschub	36
Prüfaufbau – Holzbalkendecke B – Leichter Einschub	40
Prüfaufbau – Holzbalkendecke C – Schwerer Einschub – Z. B. teilentkernte Altbaudecke	42
Konstruktionsbedingte Korrekturwerte – Prüfaufbau Holzbalkendecke A	44
Konstruktionsbedingte Korrekturwerte – Prüfaufbau Holzbalkendecken B und C	45
Holzbalkendecken als vorhandene Altbausubstanz	46
D150A.de Holzbalkendecken-System mit Direktbekleidung	48
D152A.de Holzbalkendecken-System mit Metall-UK CD-Profil	50
D153A.de Holzbalkendecken-System mit Metall-UK Federschiene/Hutprofil	52
D131A.de/K219A.de Holzbalkendecken-System mit Metall-UK freitragend	54
Schallschutz	56
Prüfaufbau – Holzbalkendecke B – Leichter Einschub – Als Altbausubstanz	56
Prüfaufbau – Holzbalkendecke C – Schwerer Einschub – Als Altbausubstanz	57
Randabstände	58
Abhängungen	59
Gesamtaufbauhöhe	62
Fugenplanung	64

	Ausführungsdetails	
	D150.de Holzbalkendecken-System mit Direktbekleidung	66
	D151.de Holzbalkendecken-System mit Holz-UK	68
	D152.de Holzbalkendecken-System mit Metall-UK CD-Profil	69
	D153.de Holzbalkendecken-System mit Metall-UK Federschiene/Hutprofil	72
	Sonderdetails	73
<hr/>		
	Spezielle Ausführungen	
	Teilweise freiliegende Deckenbalken	74
	Decke unter Decke	76
	Sichtdecke unter Brandschutzdecke	76
	Sichtdecke unter Freitragender Decke	76
	Anschlüsse leichter Trennwände	78
	Anschlüsse an Trennwände	80
	Holzbalkendecken als vorhandene Altbausubstanz	81
<hr/>		
	Montage und Verarbeitung	
	Unterkonstruktion	84
	Beplankung	85
	Montage der Beplankung	85
	Verlegeschemen	85
	Befestigung der Beplankung an Unterkonstruktion	86
<hr/>		
	Informationen zur Nachhaltigkeit	

Hinweise zum Dokument

Knauf Detailblätter sind die Planungs- und Ausführungsgrundlage für Planer und Fachunternehmer zur Anwendung von Knauf Systemen. Die enthaltenen Informationen und Vorgaben, Konstruktionsvarianten, Ausführungsdetails und aufgeführten Produkte basieren, soweit nicht anders ausgewiesen, auf den zum Zeitpunkt der Erstellung gültigen Anwendbarkeitsnachweisen (z. B. allgemeine bauaufsichtliche Prüfzeugnisse abP) und Normen. Zusätzlich sind bauphysikalische (Brandschutz und Schallschutz), konstruktive und statische Anforderungen berücksichtigt.

Die enthaltenen Ausführungsdetails stellen Beispiele dar und können für verschiedene Beplankungsvarianten des jeweiligen Systems analog angewendet werden. Dabei sind bei Anforderungen an den Brand- und/oder Schallschutz jedoch die ggf. erforderlichen Zusatzmaßnahmen und/oder Einschränkungen zu beachten.

Verweise auf weitere Dokumente

Detailblätter

- [Knauf Plattendecken D11.de](#)
- [Knauf Cleaneo Akustik-Plattendecken D12.de](#)
- [Knauf Freitragende Decken D13.de](#)

Technische Broschüren

- [Knauf Fertigteilestrich F12.de](#)
- [Knauf Boden-Systeme – Konstruktionen und Verarbeitungstechnik F20.de](#)
- [Knauf Spachtel-Kompetenz Tro89.de](#)

Technische Information

- [Befestigung von Lasten an Knauf Wand- und Deckensystemen VT03.de](#)

Ordner

- [Brandschutz mit Knauf BS1.de](#)
- [Schallschutz und Raumakustik mit Knauf](#)

Technische Blätter

- Technische Blätter der einzelnen Knauf Systemkomponenten beachten.

Symbole im Detailblatt

In diesem Dokument werden folgende Symbole verwendet:

Dämmschichten

- G** Mineralwolle-Dämmschicht nach EN 13162
Nichtbrennbar
(Dämmstoffe z. B. von Knauf Insulation)
- S** Mineralwolle-Dämmschicht nach EN 13162
Nichtbrennbar
Schmelzpunkt ≥ 1000 °C nach DIN 4102-17
(Dämmstoffe z. B. von Knauf Insulation)

Unterkonstruktionsabstände

- a** Abstand Abhänger/Verankerungselement/Holzbalken
- b** Achsabstand Holzbalken/Traglatte/Tragprofil/Federschiene/Hutprofil (Spannweite Beplankung)
- c** Achsabstand Grundprofil (Stützweite Tragprofil)

Legendsymbole

- 1** Legenden-Nummer, wird jeweils bei Verwendung erklärt

Bestimmungsgemäßer Gebrauch von Knauf Systemen

Beachten Sie Folgendes:

Achtung

Knauf Systeme dürfen nur für die in den Knauf-Dokumenten angegebenen Anwendungsfälle zum Einsatz kommen. Falls Fremdprodukte oder Fremdkomponenten zum Einsatz kommen, müssen diese von Knauf empfohlen bzw. freigegeben sein. Die einwandfreie Anwendung der Produkte/Systeme setzt sachgemäßen Transport, Lagerung, Aufstellung, Montage und Instandhaltung voraus.

Allgemeine Hinweise zum Knauf System

Begriffsdefinition

Knauf Holzbalkendecken-Systeme können als Deckenbekleidungen oder Unterdecken ausgeführt werden. Dabei gilt folgende Definition gemäß DIN 18168:

Deckenbekleidungen und Unterdecken sind: „... ebene oder anders geformte Decken mit glatter, gelochter oder gegliederter Fläche, die aus einer Unterkonstruktion und einer flächenbildenden Decklage bestehen; die bei einer Deckenbekleidung unmittelbar an dem tragenden Bauteil verankert ist; bei Unterdecken abgehängt wird. ...“.

Einsatzbereich

Die Angaben in diesem Detailblatt gelten nur für Deckenbekleidungen/Unterdecken im Innenbereich.

Bei Renovierung/Sanierung im Altbau-Bestand siehe spezielle Ausführungen „Holzbalkendecken als vorhandene Altbausubstanz“ auf den [Seiten 81 bis 83](#).

Beschichtungen und Bekleidungen

Hinweise

Nach dem Tapezieren oder dem Auftragen von Putzen für eine zügige Trocknung durch ausreichende Lüftung sorgen.

Übliche Anstriche oder Beschichtungen und Dampfbremsen bis etwa 0,5 mm Dicke sowie Bekleidungen (ausgenommen Stahlblech) haben keinen Einfluss auf die brandschutztechnische Klassifizierung von Knauf Holzbalkendecken-Systeme.

Hinweise zum Brandschutz

Unterteilung der Teilaufbauten bei Anforderungen an den Feuerwiderstand

Hinsichtlich des Feuerwiderstandes wirkt der gesamte Deckenaufbau aus den Teilaufbauten Deckenbekleidung/Unterdecke, Holzbalkendecke und Fußbodenaufbau zusammen.

- 3 Fußbodenaufbauten klassifiziert für Brandbeanspruchung von oben (Deckenoberseite) gemäß den [Seiten 32 bis 34](#)
- 2 Holzbalkendecken siehe [Seiten 5 bis 6](#)
- 1 Deckenbekleidungen/Unterdecken gemäß Tabellen Systemvarianten der Knauf Systeme

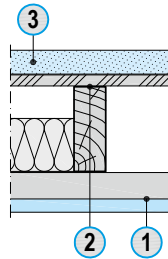

Brandschutzwirkung

Wird die Brandschutzwirkung durch die Unterdecke und die Rohdecke gemeinsam erbracht, so spricht man von Brandschutz in Verbindung mit der Rohdecke. Wird die Brandschutzwirkung durch die Klassifizierung der Knauf Plattendecke ohne Mitwirkung bzw. Berücksichtigung der Rohdecke erzielt, spricht man von Brandschutz *allein von unten*.

Hinweis Die erforderliche Feuerwiderstandsklasse von unten kann alternativ durch eine eigenständige Unterdecke erbracht werden, siehe [Detailblatt Knauf Plattendecken D11.de](#). In diesem Falle bestehen keine brandschutztechnischen Anforderungen an die Holzbalkendecke 2.

Kabel- und Rohrdurchführungen

Bei klassifizierten Decken dürfen einzelne elektrische Leitungen im Deckenhohlraum verlegt werden, wenn sie ausschließlich der Versorgung der Räume, Flure oder Gänge dienen. Der verbleibende Lochquerschnitt ist vollständig mit Gips oder Ähnlichem zu verschließen.

Hinweis Weitere Angaben dazu siehe [Brandschutz mit Knauf BS1.de](#) Kapitel „Kabel- und Rohrdurchführungen“.

2 Rohdecken der Bauart IV (Holzbalkendecken)

- Neubau
- Entkernt
- Teilentkernt

Decken aus Holztafeln nach DIN EN 1995-1-1, die stets aus einer oberen und unteren Beplankung der Holzrippen bestehen.

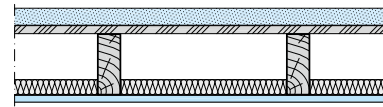

Holzbalkendecken nach DIN EN 1995-1-1 mit verdeckten, teilweise freiliegenden und vollständig freiliegenden Holzbalken.

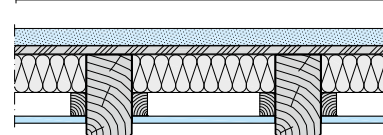
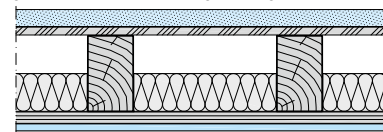

Tragende Decken, an die brandschutztechnische Anforderungen gestellt werden, müssen in der Regel sowohl einer Brandbeanspruchung von der Deckenunterseite, als auch von der Deckenoberseite widerstehen. Erreicht die Rohdecke allein nicht die geforderte Feuerwiderstandsklasse, so kann eine zusätzliche Deckenbekleidung/Unterdecke aus Knauf Platten in Verbindung mit einer Rohdecke den nötigen Brandschutz liefern. Im Fall von Rohdecken der Bauart IV (Holzbalkendecken) ist in der Regel zusätzlich ein oberseitiger Schutz aus Knauf Fertigteilestrich / Knauf Fließestrich erforderlich.

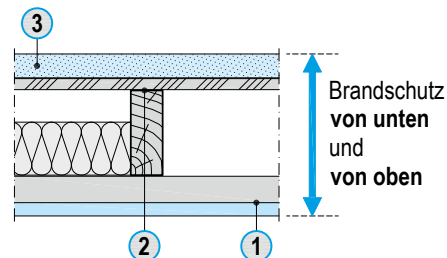

Für Decken aus Holz gilt allgemein:

Holzbalken bzw. Holzrippen müssen aus Bauschnittholz bzw. keilverzinktem Vollholz nach DIN 4074-1 der Sortierklasse S10 bestehen.

Bei Brandschutzanforderungen sind Nagelbrettbinder nicht zulässig.

Als oberseitige Beplankung können sowohl für Holzbalkendecken als auch für Decken aus Holztafeln folgende Materialien verwendet werden:

- Spanplatten N+F, d ≥ 19 mm, nach DIN EN 312
- Gespundete Bretter aus Nadelholz, d ≥ 21 mm, nach DIN 4072

Hinweise zum Brandschutz (Fortsetzung)

2 Vorhandene Holzbalkendecken als Altbausubstanz

- Vorhandene Altbausubstanz

Vorhandene Holzbalkendecke als Altbausubstanz mit geschlossener Altdecke (intakte Putzschale) und zusätzlicher Knauf Deckenbekleidung bzw. Unterdecke.

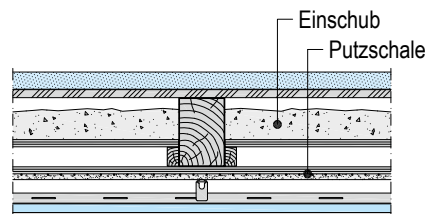

Kann beim Nachrüsten von Holzbalkendecken in Altbausubstanz auf die Entkernung der bestehenden Deckenkonstruktionen verzichtet werden, reduziert sich der Aufwand deutlich. Bei der brandschutztechnischen Beurteilung sowie der Ausführung der Deckenbekleidungen und Unterdecken sind jedoch einige Besonderheiten zu beachten, die in den einzelnen Abschnitten dieses Detailblattes ausführlich dargestellt sind.

In vorhandener Altbausubstanz besteht die Möglichkeit Decken bis F90 aufzurüsten. Dazu müssen die Holzbalkendecken brandschutztechnisch beurteilt werden.

Teilweise erreichen die alten Holzbalkendecken unter bestimmten Voraussetzungen ohne Nachrüstmaßnahmen die Feuerwiderstandsklasse F30. Reicht der vorhandene Brandschutz der Bestandsdecke nicht aus, kann mit Knauf Systemen weiter aufgerüstet werden.

In bestehenden Bauwerken kommen unterschiedliche Typen von Holzbalkendecken vor. Vor Ort ist eine Bestands- und Zustandsanalyse der Holzbalkendecke erforderlich.

Die Deckentypen sind in verschiedene Gruppen unterteilt:

- Holzbalkendecken mit Deckeneinschub
- Holzbalkendecken ohne Deckeneinschub
- Holzbalkendecken mit Sparbalken

In der Praxis vorkommende und in diesem Detailblatt nicht aufgeführte Holzbalkendecken in Altbausubstanz müssen zur Anwendung der gezeigten Lösungen mit den aufgeführten Typen vergleichbar sein.

Deckentypen 1 bis 14 siehe [Seiten 46 bis 47](#).

Die unterstützenden und aussteifenden Bauteile müssen mindestens die gleiche Feuerwiderstandsfähigkeit aufweisen.

Außerdem müssen die Holzbalkendecken im Sinne der Standsicherheit für die Zusatzbelastung aus den Brandschutzmaßnahmen ausgelegt sein, die Stabilität einer evtl. vorhandenen Putzdecke muss gewährleistet sein.

Tragende Decken, an die brandschutztechnische Anforderungen gestellt werden, müssen in der Regel sowohl einer Brandschutzbeanspruchung von der Deckenunterseite, als auch von der Deckenoberseite widerstehen.

Bei Holzbalkendecken als vorhandene Altbausubstanz ist zusätzlich ein oberseitiger Schutz erforderlich (gemäß [Brandschutz mit Knauf BS1.de](#) Kapitel „Bodensysteme“).

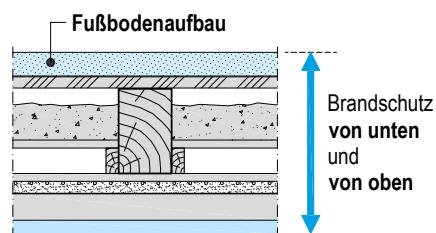

Hinweise zum Schallschutz

Anforderungen an die Dämmschicht:

Mineralwolle-Dämmschicht nach DIN EN 13162

(Dämmstoffe z. B. von Knauf Insulation);

längenbezogener Strömungswiderstand von $5 \text{ kPa}\cdot\text{s}/\text{m}^2 \leq r \leq 50 \text{ kPa}\cdot\text{s}/\text{m}^2$ nach DIN 4109-33

R_w = Bewertetes Schalldämm-Maß in dB ohne Schallübertragung über flankierende Bauteile

$L_{n,w}$ = Bewerteter Norm-Trittschallpegel in dB ohne Schallübertragung über flankierende Bauteile

C = Spektrum-Anpassungswerte für den Luftschall

bzw. Werte in dB, die zu Einzahlangaben addiert werden können, um Merkmale bestimmter Schallspektren zu berücksichtigen.

C_1 = Spektrum-Anpassungswerte für den Trittschall

bzw. Werte in dB, die zu Einzahlangaben addiert werden können, um Merkmale bestimmter Schallspektren zu berücksichtigen.

Grundlage für die angegebenen Schalldämmwerte siehe [Seiten 36 bis 45](#) sind umfangreiche Messungen der Schalldämmung an typischen Holzbalkendecken, die den Einfluss von Konstruktionsänderungen im Boden- und Unterdeckenbereich zeigen.

Die Prüfaufbauten A, B und C unterscheiden sich im Wesentlichen bei Balkenquerschnitt, Balkenabstand, Dämmschichtdicke, sowie der Bauweise des Deckeneinschubes (leicht/schwer).

Die Werte sind jeweils ohne und mit Fußbodenaufbau gegenübergestellt, so dass daraus die Wirksamkeit des Fußbodenaufbaus eingeschätzt werden kann. Der Einfluss verschiedener Aufbauten der Deckenbekleidung/Unterdecke bei Variation der Unterkonstruktion, Beplankung, oberes UK-Niveau usw. wurde ebenfalls untersucht.

Anwendbarkeitsnachweise

Knauf System	Brandschutz	Schallschutz (Knauf Schallschutznachweise)		
		Holzbalkendecke A	Holzbalkendecken B und C	Altbausubstanz Holzbalkendecken B und C
D150.de	AbP P-SAC-02/III-725	–	T 001-11.06 L 021-06.10	–
D151.de		T 015-03.23	T 002-11.06 L 022-06.10	–
D152.de		T 015-03.23	T 003-11.06 L 023-06.10	T 005-11.06 L 025-06.10
D153.de		T 015-03.23	T 003-11.06 L 023-06.10	T 005-11.06 L 025-06.10
D131.de		–	T 004-11.06 L 024-06.10	T 006-11.06 L 026-06.10
K219.de		–	–	T 006-11.06 L 026-06.10

Die angegebenen konstruktiven, statischen und bauphysikalischen Eigenschaften von Knauf Systemen können nur erreicht werden, wenn die ausschließliche Verwendung von Knauf Systemkomponenten oder von Knauf empfohlenen Produkten sichergestellt ist. Die Gültigkeit und Aktualität der angegebenen Nachweise ist zu beachten.

Hinweise zum Brandschutz

Mit **plus** gekennzeichnete Angaben bieten zusätzliche Ausführungsmöglichkeiten, die nicht unmittelbar vom Anwendbarkeitsnachweis erfasst sind. Auf Basis unserer technischen Bewertungen gehen wir davon aus, dass diese Ausführungen als nicht wesentliche Abweichung bewertet werden können. Die dieser Einschätzung zugrunde liegenden Dokumente, wie z. B. gutachterliche Stellungnahmen oder technische Beurteilungen, stellen wir Ihnen gern zusammen mit dem Anwendbarkeitsnachweis zur Verfügung. Wir empfehlen, das Vorliegen einer nicht wesentlichen Abweichung vor Bauausführung mit den für den Brandschutz verantwortlichen Personen und/oder Behörden abzustimmen.

plus Erweiterung zum Anwendbarkeitsnachweis Brandschutz
Vorherige Abstimmung gemäß Hinweise zum Brandschutz empfohlen.

Knauf System	Systembezogene Abweichungen	Systemübergreifende Abweichungen
D150.de	■ Ausführung Direktbekleidung – Schallentkoppelt	<ul style="list-style-type: none"> ■ Anwendung der erweiterten UK-Abstände ■ Anwendung der erweiterten Balken-Abstände und abweichenden Balkenquerschnitte ■ Ausführung mit Brio 18 / Brio 18 MW / 2x Brio 18 ■ Brio 23 auf brandschutztechnisch zulässiger Schicht ■ Alternative Anschluss hinterlegungen ■ Anschlüsse von leichten/ an leichte Trennwände/n
D150A.de	■ Holzbalkendecke als vorhandene Altbausubstanz	
D151.de	<ul style="list-style-type: none"> ■ Abweichung Lattenabmessungen ■ Ausführung mit Direkt(schwing)abhänger 	
D152.de	<ul style="list-style-type: none"> ■ Unterkonstruktion als Grund- und Tragprofil ■ Ausführung Decke unter Decke 	
D152A.de	<ul style="list-style-type: none"> ■ Holzbalkendecke als vorhandene Altbausubstanz ■ Beplankung mit Fireboard 	
D153.de	■ Ausführung mit Federschiene/Hutprofil	
D153A.de	■ Holzbalkendecke als vorhandene Altbausubstanz	
D131.de/ K219.de	<ul style="list-style-type: none"> ■ Ausführung als freitragende Decke ■ Ausführung Decke unter Decke ■ Beplankung mit Fireboard 	
D131A.de/ K219A.de	<ul style="list-style-type: none"> ■ Holzbalkendecke als vorhandene Altbausubstanz ■ Beplankung mit Fireboard 	

Die gesamte Branche betreffende baurechtliche Veränderungen zum Brandschutz im Holzbau verändern die Nachweisführung für Feuerwiderstandsklassen. Aktuell werden Nachweise für Bauteile der Klassifizierungen F60-B oder F90-B nicht länger erteilt oder verlängert.

Mit Ablauf des abPs P-SAC-02/III-725 am 17. Dezember 2024 werden für F60-B- und F90-B-Konstruktionen bis auf weiteres nur noch Nachweise gemäß DIN 4102 oder durch eigenständige Unterdecken gemäß System-Datenblatt Knauf Plattendecken D11.de möglich sein.

D150.de
 D151.de
 D152.de
 D153.de
 D131.de
 K219.de
 D150A.de
 D152A.de
 D153A.de
 D131A.de
 K219A.de

Grundlagen der Bemessung des Deckengewichts

Zum Ablesen der erforderlichen Abstände der Unterkonstruktion ist zunächst die Ermittlung der Lastklasse unter der Berücksichtigung des Eigengewichtes der gewählten Systemvariante einschließlich ggf. vorhandener oder geplanter Zusatzlasten erforderlich.

Beispiel: D152.de – Ohne Brandschutz – Nur Tragprofil

Schritt 1

Bestimmung des Bemessungsgewichtes

Das Bemessungsgewicht dient zur Ermittlung der erforderlichen Unterkonstruktion und beinhaltet keine Sicherheitswerte. In Abhängigkeit der gewählten Beplankungsdicke (Systemvariante) kann das Bemessungsgewicht (Beplankung mit Unterkonstruktion) der Deckenbekleidung/Unterdecke aus den Tabellen der Knauf Systeme abgelesen werden.

Beplankung		Bemessungsgewicht	Tragprofil
Knauf Bauplatte Diamant	Mindest-Dicke	Ohne Dämmschicht	Max. Achsabstände
	mm	kg/m ²	mm

D152.de Holzbalkendecken-System – Metall-UK CD-Profil

•	2x 12,5	21,1	500
•	2x 12,5	28,3	500

Hinweis Bemessungsgewicht bei größeren Plattendicken und/oder anderen Plattentypen auf Anfrage.

Schritt 2

Berücksichtigung von Zusatzlasten

Zusatzlasten z. B. aus brandschutztechnisch erforderlichen und brandschutztechnisch nicht erforderlichen Dämmstoffen, sowie geplanten Befestigungslasten (siehe [Technische Information Befestigung von Lasten an Knauf Wand- und Deckensystemen VT03.de](#)) erhöhen das Gesamtflächengewicht der Deckenbekleidung/Unterdecke und müssen bei der Bemessung der Lastklasse berücksichtigt werden.

(Bemessungsgewicht + Gewicht aus Zusatzlasten = Gesamtflächengewicht)

Beispiel: Zusatzlast 2 kg/m²

Schritt 3

Ermittlung der Lastklasse

Auf Grund des sich ergebenden Gesamtflächengewichtes der Deckenbekleidung/Unterdecke wird die zugehörige Lastklasse (kN/m²) aus dem Lastklassendiagramm bestimmt.

Lastklasse kN/m ²	Bemessungsgewicht + Gewicht aus Zusatzlasten kg/m ²
Bis 0,65	60
Bis 0,50	50
Bis 0,40	40 28,3 + 2 = 30,3 kg/m²
Bis 0,30	30
Bis 0,15	20
	10

Hinweis Die Lastklasse bis 0,40 kN/m² ist nicht bei allen Systemvarianten aufgeführt. Hier ist auch bei Lasten > 0,30 kN/m² und ≤ 0,40 kN/m² die Lastklasse bis 0,50 kN/m² zu wählen.

Das Eigengewicht der Decke darf 0,50 kN/m² nicht überschreiten (DIN 18168-1). Die Lastklasse bis 0,65 kN/m² darf nur in Kombination mit zusätzlichen Lasten angewendet werden, z. B. „Decke unter Decke“ siehe [Seiten 76 bis 77](#).

Schritt 4

Bemessung der Unterkonstruktion

Mit der ermittelten Lastklasse können aus den Tabellen „Systemvarianten“ und „Maximale UK-Abstände“ der Systeme in Abhängigkeit von Brandschutzanforderungen und gewählter Unterkonstruktion die maximal zulässigen Abstände der Abhänger/Verankerungselement **a** sowie der Profile/Latten **b** und **c** abgelesen werden.

Maße in mm

Achsabstände Tragprofil b	Abstände Abhänger a				
	Lastklasse in kN/m ²				
	bis 0,15	bis 0,30	bis 0,40	bis 0,50	bis 0,65
Abhänger Tragfähigkeitsklasse 0,40 kN					
400	1600	1250	1200	1100	1050
500	1500	1200	1100	1000	–
625	–	1100	1000	950	–
800	–	1000	950	750	–

Technische Auskunft

Sie fragen. Wir antworten. Knauf Direkt. Kompetente Auskünfte

Unsere langjährige Erfahrung für Ihre Sicherheit – Just-in-time-Beratung. Knauf Direkt ist ein Team von technisch versierten Mitarbeitern mit breitem Ausbildungsspektrum. Architekten, Bauphysiker, Holzbau-Meister und viele mehr helfen Ihnen mit hochwertiger Beratungsleistung in den Bereichen Holzbau, Trockenbau, Putz/Stuck, Boden und Architektur sofort weiter.

Kompetente Bauberatung sichert den Einsatz effizienter Systeme und vermeidet die Kosten zusätzlicher Materialien oder umständlicher Konstruktionen. Darüber hinaus sparen Sie mit der gewonnenen Sicherheit oft ein Vielfaches durch vermiedene Bauschäden und Reklamationen.

Für Objekte vermitteln die Knauf Direkt-Mitarbeiter Sie gerne an die Knauf Systemberater vor Ort. Diese unterstützen Sie bei Ihren Bauprojekten bis hin zur persönlichen Beratung auf der Baustelle – wie gewohnt schnell, kompetent und kostenlos.

Wir kennen Sie. Es lohnt sich.

Gelisteten Kunden oder Partnern bieten wir unsere Telefonberatung zum verbilligten Tarif aus dem deutschen Festnetz. Zusätzlich bekommen sie automatisch die nächste freie Leitung zugeteilt.

So erreichen Sie uns

Für jede technische Frage der richtige Ansprechpartner.



- Für Fragen zu Trockenbau- und Boden-Systemen
Tel.: 09001 31-1000
- Für Fragen zu Putz- und Fassaden-Systemen
Tel.: 09001 31-2000

Der Anruf bei Knauf Direkt wird mit 0,39 €/min berechnet. Anrufer, die nicht mit Telefonnummer in der Knauf Adressdatenbank angelegt sind, z. B. private Bauherren oder Nicht-Kunden, zahlen 1,69 €/min aus dem deutschen Festnetz, bei Mobilfunk-Anrufern ist es abhängig vom Netzbetreiber und Tarif.

Erreichbarkeit

Montag bis Freitag 8:00 – 17:00 Uhr

Ausschreibungscenter

Schnell und komfortabel komplette Leistungsverzeichnisse erstellen Ihre Ausschreibung – schnell und komplett

Die umfangreiche Plattform bietet weit über 20000 aktuelle Ausschreibungstexte in verschiedenen Formaten (Word, GAEB, PDF, HTML). Die Komplettexte sind systembezogen gegliedert und spartenübergreifend für die Bereiche Trockenbau, Boden, Putz und Fassade verfügbar. So lassen sich umfassende Leistungsverzeichnisse, wie ein komplettes Wärmedämm-Verbandsystem, in wenigen Minuten erstellen.



Aktuelle Ausschreibungstexte für alle
Knauf Systeme und Produkte
ausschreibungscenter.de

Knauf Akademie

Der Bereich Bildung und Weiterbildung in der Unternehmensgruppe Knauf hat traditionell einen hohen Stellenwert.

Die Knauf Akademie bietet unseren Kunden und Partnern ein vielfältiges, qualitativ hochwertiges und praxisbezogenes Angebot an Veranstaltungen, welches sich stets am aktuellen Stand der Entwicklungen orientiert. Die Knauf Akademie bietet zusätzlich zu aktuellen Themen aus den Sparten Trockenbau, Putz und Fassade sowie Boden Webinare, E-Learnings und Podcasts an.

Seminare

Neue Designvorstellungen und innovative Bautechnologien entwickeln sich rasch und prägen das Bild der modernen Architektur. Über die Knauf Akademie bietet Knauf seinen Marktpartnern und Kunden in Theorie und Praxis ein vielfältiges, gruppenübergreifendes Aus- und Weiterbildungsprogramm an, das sich immer am aktuellen Stand der Entwicklungen orientiert.

Ein Bauherr ist zufrieden, wenn die Bauleistung seinen Erwartungen entspricht. Das setzt voraus: Erstens die fachgerechte Planung, zweitens die richtigen Produkte und Systeme und drittens den praxisgerechten Einbau. Das Anliegen der Knauf Akademie ist es, die drei entscheidenden Einflussgrößen zusammenzuführen, damit überlegene Bauleistungen entstehen. Wir wollen Ihnen,

- den neuesten Stand der Technik vermitteln,
- aktuelle Trends und
- erweiterte Einsatzmöglichkeiten aufzeigen.



Bildung ist Zukunft
knauf-akademie.de

KNAUF AKADEMIE

Knauf Holzbalkendecken-Systeme

Knauf Holzbalkendecken-Systeme sind Deckenbekleidungen (direkt befestigt) und Unterdecken (abgehängt/freitragend). In Verbindung mit der darüberliegenden Holzbalkendecke und ggf. dem Fußbodenaufbau werden diese hinsichtlich ihrer Brand- und Schallschutzqualität gemeinsam beurteilt. Dabei wird differenziert zwischen Holzbalkendecken im Neu- oder Altbau.

D150.de/D150A.de Direktbekleidung

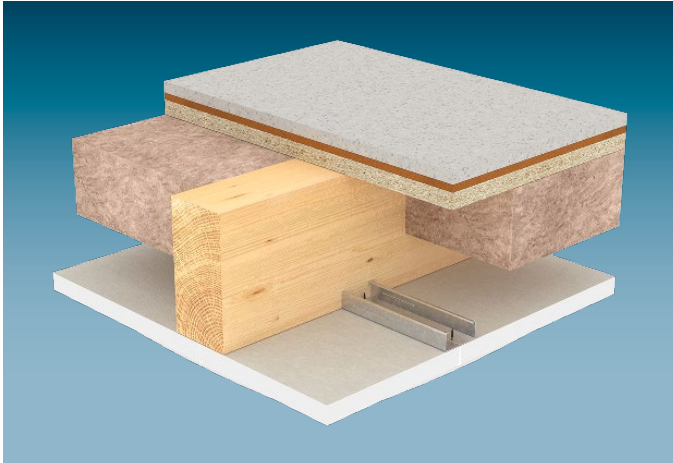

D150.de/D150A.de Knauf Platten werden mit Schnellbauschrauben direkt an die Holzbalken geschraubt.

Das Deckensystem kann sowohl ohne als auch mit Brandschutz in verschiedenen Beplankungsqualitäten ausgeführt werden. Bei besonderen Anforderungen an den Schallschutz ist auch eine schallentkoppelte Direktbekleidung mit seitlich an den Holzbalken befestigten MW-Profilen möglich.

Eingesetzt werden kann das Deckensystem im Neubau als auch im Altbau (entkernt/teilkern).

D151.de Holz-Unterkonstruktion

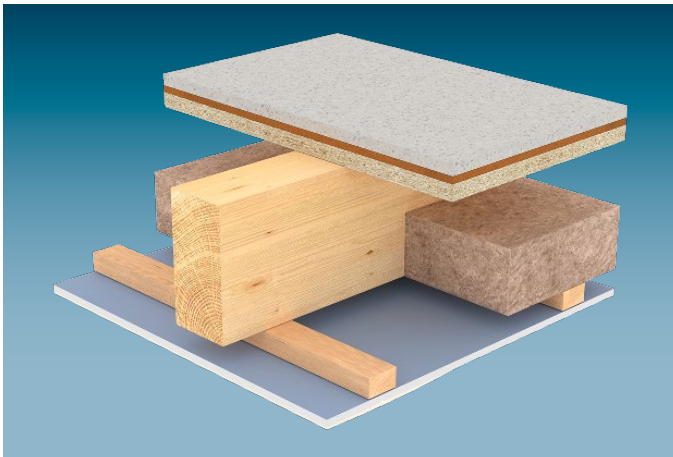

D151.de Knauf Platten werden auf eine Holz-Unterkonstruktion aus Traglatte (einfacher Lattenrost) geschraubt. Die Befestigung der Unterkonstruktion erfolgt entweder mit Knauf Schnellbauschrauben direkt an die Holzbalken oder mit Abhängern.

Das Deckensystem kann sowohl ohne als auch mit Brandschutz in verschiedenen Beplankungsqualitäten ausgeführt werden.

D152.de/D152A.de Metall-Unterkonstruktion CD-Profil

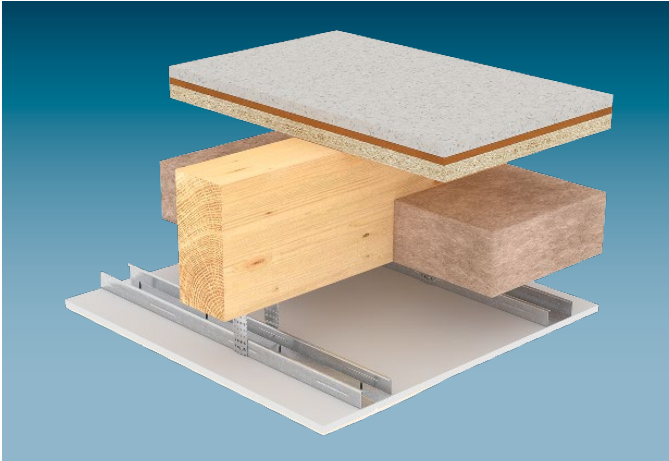

D152.de/D152A.de Knauf Platten werden auf eine Metall-Unterkonstruktion aus Stahlblechprofilen CD 60/27 als Tragprofile (einfacher Profilrost) oder als Grund- und Tragprofile (doppelter Profilrost) geschraubt. Die Befestigung der Unterkonstruktion erfolgt mit Abhängern an den Holzbalken. Das Deckensystem kann sowohl ohne als auch mit Brandschutz in verschiedenen Beplankungsqualitäten ausgeführt werden.

Eingesetzt werden kann das Deckensystem im Neubau als auch im Altbau (entkernt/teilentkernt).

D153.de/D153A.de Metall-Unterkonstruktion Federschiene/Hutprofil



D153.de/D153A.de Knauf Platten werden auf eine Metall-Unterkonstruktion aus Federschiene oder Hutprofil geschraubt. Die Befestigung der Unterkonstruktion erfolgt mit Knauf Schnellbauschrauben direkt an die Holzbalken. Das Deckensystem kann sowohl ohne als auch mit Brandschutz in verschiedenen Beplankungsqualitäten ausgeführt werden.

Eingesetzt werden kann das Deckensystem im Neubau als auch im Altbau (entkernt/teilentkernt).

D131.de/K219.de/D131A.de/K219A.de
Metall-Unterkonstruktion CW/UA – Freitragend

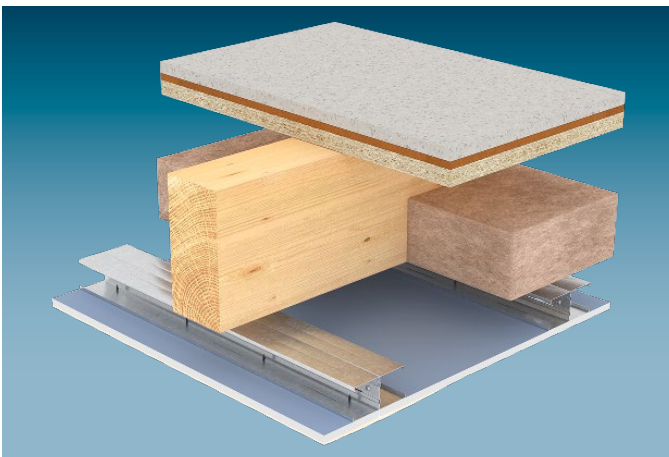

D131.de/K219.de/D131A.de/K219A.de Knauf Platten werden auf eine Metall-Unterkonstruktion aus freitragenden Tragprofilen aus Einfach- oder Doppelprofilen CW bzw. UA geschraubt. Die Befestigung der Tragprofile erfolgt ausschließlich an den flankierenden Wänden.

Die Deckensysteme können sowohl ohne als auch mit Brandschutz in verschiedenen Beplankungsqualitäten ausgeführt werden. In Abhängigkeit von der gewählten Systemvariante sind Raumbreiten (Spannweiten) bis zu 6,10 m möglich.

Eingesetzt werden können die Deckensysteme im Neubau als auch im Altbau (entkernt/teilentkernt).

D131.de Freitragende Decke
K219.de Freitragende Fireboard-Decke

Systemvarianten

Ohne Brandschutz

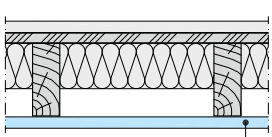
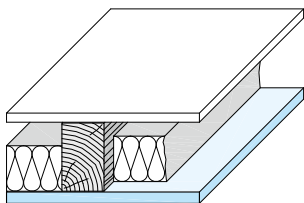
 Siehe Seite 5 1	1 Deckenbekleidung Beplankung (Querverlegung)							Holzbalken Maximale Achsabstände b mm	Dämmschicht Brandschutztechnisch erforderlich in den Hohlräumen zwischen den Rippen oder Balken Mindest- Dicke mm	Mindest- Rohdichte kg/m ³
	Feuerwiderstandsklasse	Knauf Bauplatte	Feuerschutzplatte Knauf Plano	Knauf Feuerschutzplatte	Massivbauplatte	Fireboard	Diamant			
D150.de Holzbalkendecken-System – Direktbekleidung										
	-				•			20	625 (800) ¹⁾	-
					•			25	800 (1000) ¹⁾	

1) Bei Anwendung der maximalen in Klammern aufgeführten Holzbalkenachsabstände ist eine Hinterlegung der Längskantenstöße der Beplankung mit Profilen CD 60/27 erforderlich.

Maximale UK-Abstände

Maße in mm

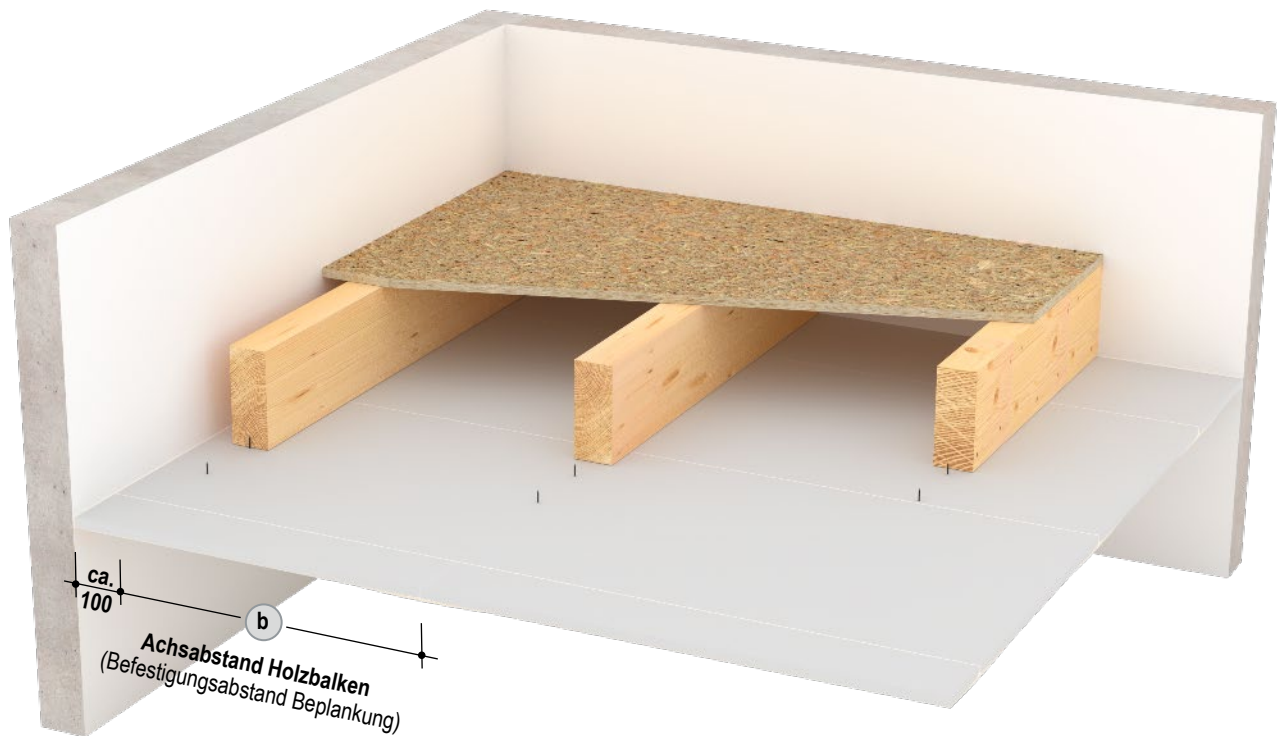

Ohne Brandschutz – Direktbekleidung

Beplankung	Holzbalken Maximale Achsabstände b
20	625 (800) ¹⁾
25	800 (1000) ¹⁾

1) Bei Anwendung der maximalen in Klammern aufgeführten Holzbalkenachsabstände ist eine Hinterlegung der Längskantenstöße der Beplankung mit Profilen CD 60/27 erforderlich.

Hinweis Hinweise auf den [Seiten 4 bis 7](#) beachten.

Systemvarianten

Brandschutz in Verbindung mit Rohdecken der Bauart IV (Angaben gelten für Rohdeckenbauart aus Holz mit verdeckten Holzbalken)

<p>3 Siehe Seiten 32-35</p> <p>2 Siehe Seiten 5-6</p> <p>1</p>	1 Deckenbekleidung							Holzbalken		Dämmschicht			
	Feuerwiderstandsklasse	Feuerschutzplatte Knauf Plano	Knauf Feuerschutzplatte	Massivbauplatte	Fireboard	Diamant	Silentboard	Mindest-Dicke	Mindest-Querschnitt b x h	Maximale Achsabstände (b)	Mindest-Dicke	Mindest-Rohdichte	
Brandschutz	Brandschutztechnisch erforderlich in den Hohlräumen zwischen den Rippen oder Balken												
Von unten und von oben	Brandschutztechnisch erforderlich in den Hohlräumen zwischen den Rippen oder Balken												
1 + 2 + 3	Brandschutztechnisch erforderlich in den Hohlräumen zwischen den Rippen oder Balken												
D150.de Holzbalkendecken-System – Direktbekleidung													
	F90				•		25			1000	Mineralwolle	G	-
								25	80 x 200	1000	Mineralwolle	S	-
D150.de Holzbalkendecken-System – F90 – Schallentkoppelt plus													
	F90				•		25			1000	Mineralwolle	G	-
						•		25	80 x 200	1000	Mineralwolle	S	-

Mit Ablauf des abPs P-SAC 02/III-725 am 17. Dezember 2024 werden für F60-B- und F90-B-Konstruktionen bis auf weiteres nur noch Unterdecken gemäß System-Datenblatt Knauf Plättendecken D11.de möglich sein.

Hinterlegung der Längskantenstöße der Beplankung mit Profilen CD 60/27 sowie Hinterlegung im Randbereich mit Profilen UD 28/27 erforderlich.

Hinweise **plus** Erweiterung zum Anwendbarkeitsnachweis Brandschutz siehe Seite 7.
Hinweise auf den Seiten 4 bis 7 beachten.

Maximale UK-Abstände

Maße in mm

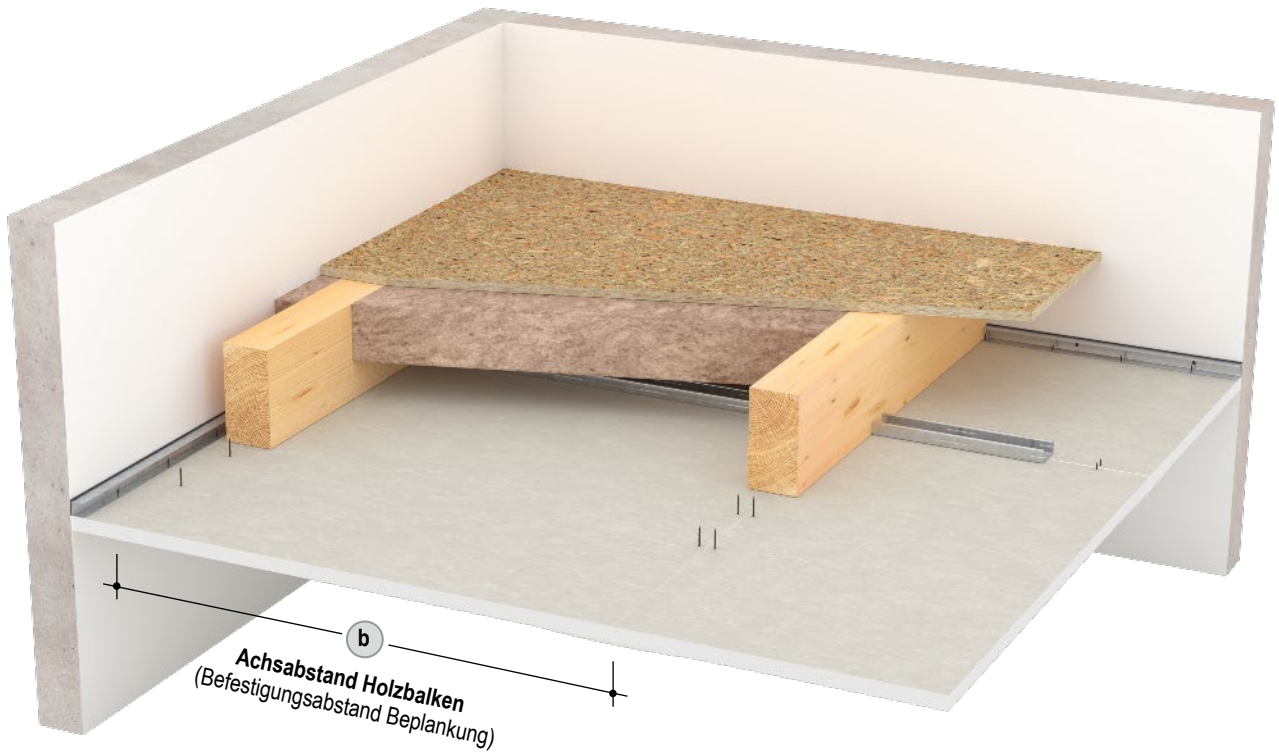

Mit Brandschutz – Direktbekleidung

Feuerwiderstandsklasse	Beplankung	Holzbalken Maximaler Achsabstand b
F90	25	1000

Hinweise



Erweiterung zum Anwendbarkeitsnachweis Brandschutz siehe Seite 7.

Hinweise auf den Seiten 4 bis 7 beachten.

Systemvarianten

Ohne Brandschutz

<p>Siehe Seite 5 1</p>	1 Deckenbekleidung/Unterdecke Beplankung (Querverlegung)											
	Feuerwiderstandsklasse	Knauf Bauplatte	Feuerschutzplatte Knauf Piano	Knauf Feuerschutzplatte	Massivbauplatte	Fireboard	Diamant	Silentboard	Mindest-Dicke mm	Bemessungs-gewicht Ohne Dämmschicht kg/m ²	Tragplatte Maximale Achsabstände b mm	Dämmschicht Brandschutztechnisch erforderlich in den Hohlräumen zwischen den Rippen oder Balken Mindest-Dicke mm

D151.de Holzbalkendecken-System – Holz-Unterkonstruktion

<p>Tragplatte direkt befestigt</p> <p>Tragplatte abgehängt</p>	-	•						12,5	10,6	500	-		
							•		12,5	14,3		500	
					•					20		18,9	625
					•					25		23,3	800
		•								2x 12,5		20,0	500
								•		2x 12,5		27,3	500
								•	•	12,5 + 12,5		33,0	400

Bei Mischbeplankung stets Diamant als Decklage.

Hinweis Hinweise auf den Seiten 4 bis 8 beachten.

Maximale UK-Abstände

Maße in mm

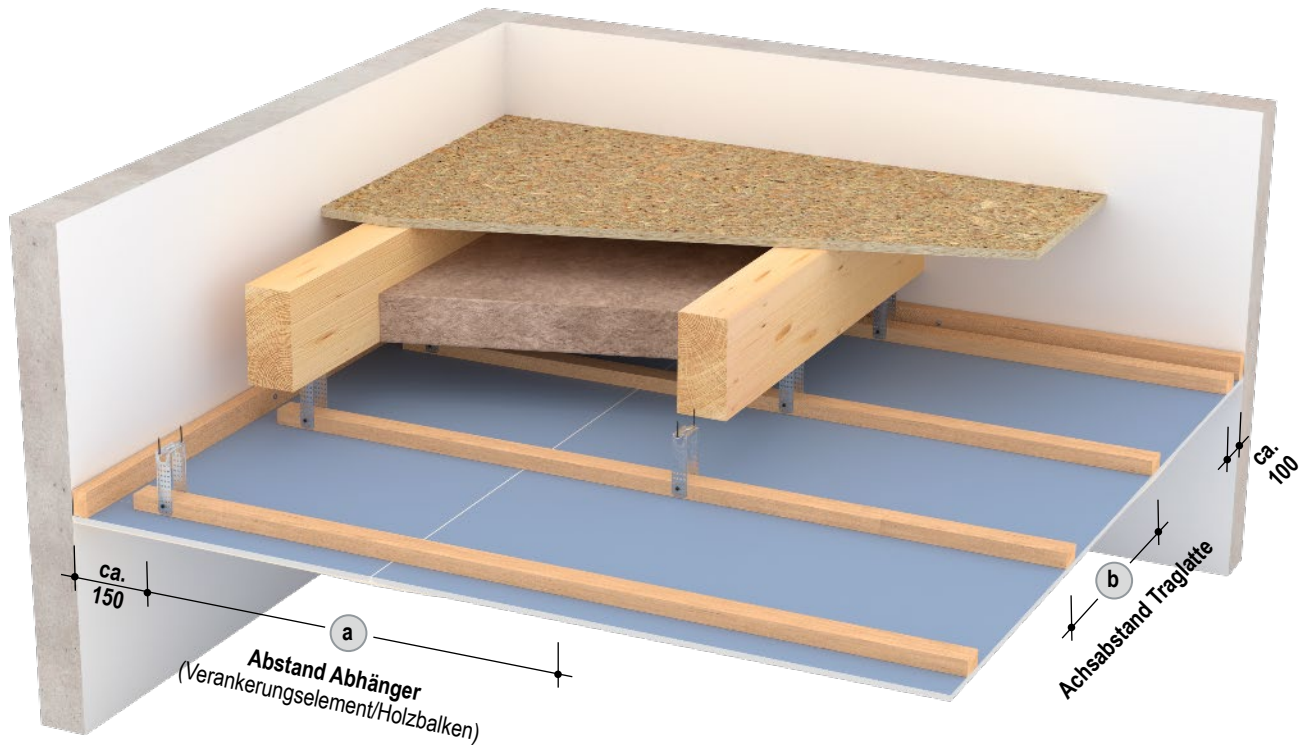

Ohne Brandschutz – Nur Traglatte $\geq 50 \times 30$ mm

Achsabstände Traglatte (b)	Abstände Abhänger (a)			
	Lastklasse in kN/m^2			
	bis 0,15	bis 0,30	bis 0,50 ¹⁾	bis 0,65 ¹⁾
500	1200	950	800	750
625	–	900	750	–
800	–	800	700	–

1) Abhänger der Tragfähigkeitsklasse 0,40 kN verwenden.

Ermittlung der Lastklasse

Lastklasse kN/m^2	Bemessungsgewicht + Gewicht aus Zusatzlasten kg/m^2
Bis 0,65	60
Bis 0,50	50
Bis 0,40	40
Bis 0,30	30
Bis 0,15	20
	10

Hinweis Hinweise auf den [Seiten 4 bis 8](#) beachten.

Systemvarianten

Brandschutz in Verbindung mit Rohdecken der Bauart IV (Angaben gelten für Rohdeckenbauart aus Holz mit verdeckten Holzbalken)

<p>3 Siehe Seiten 32-35</p> <p>2 Siehe Seiten 5-6</p> <p>1</p>	<p>1 Deckenbekleidung/Unterdecke</p> <p>Beplankung (Querverlegung)</p>											
	Feuerwiderstandsklasse	Feuerschutzplatte Knauf Plano	Knauf Feuerschutzplatte	Massivbauplatte	Fireboard	Diamant	Silentboard	Mindest-Dicke	Bemessungsgewicht	Holzbalken	Traglatte	Dämmschicht
Brandschutz	Von unten und von oben		1 + 2 + 3				mm	kg/m ²	mm	Maximale Achsabstände b	Mindest-Dicke	Mindest-Rohdichte

D151.de Holzbalkendecken-System – Holz-Unterkonstruktion

	F30	•			12,5	13,5	80 x 200	400	Mineralwolle 100	G
				•	12,5	15,5				
				•	12,5	20,9				
		•			15	15,7				
	F60	•			2x 12,5	24,5	100 x 200	300	Mineralwolle 100	G
				•	2x 12,5	28,5				
				•	2x 12,5	39,3				
				•	12,5 + 12,5	33,9				
		•			2x 12,5	37,5				
				•	12,5	42,8				
F90				3x 15	42,8	100 x 200	300	Mineralwolle 100	G	

Mit Ablauf des abPs P-SAC-02/III-725 am 17. Dezember 2024 werden für F60-B- und F90-B-Konstruktionen bis auf weiteres nur noch Nachweise gemäß DIN 4102 oder durch eigenständige Unterdecken gemäß System-Datenblatt Knauf Plattendecken D11.de möglich sein.

- Bei Mischbeplankung stets Diamant als Decklage.
- Mögliche Abhängungen: Direktabhängiger/Direktschwingabhängiger

Hinweise

plus Erweiterung zum Anwendbarkeitsnachweis Brandschutz siehe Seite 7.

Bei abweichenden Deckenkonstruktionen oder Balkenabmessungen zu den Angaben auf dieser Seite, können Brandschutz-Anforderungen auch mit den Systemen gemäß [Detailblatt Knauf Plattendecken D11.de](#) erreicht werden. Hinweise auf den [Seiten 4 bis 8](#) beachten.

Maximale UK-Abstände

Maße in mm

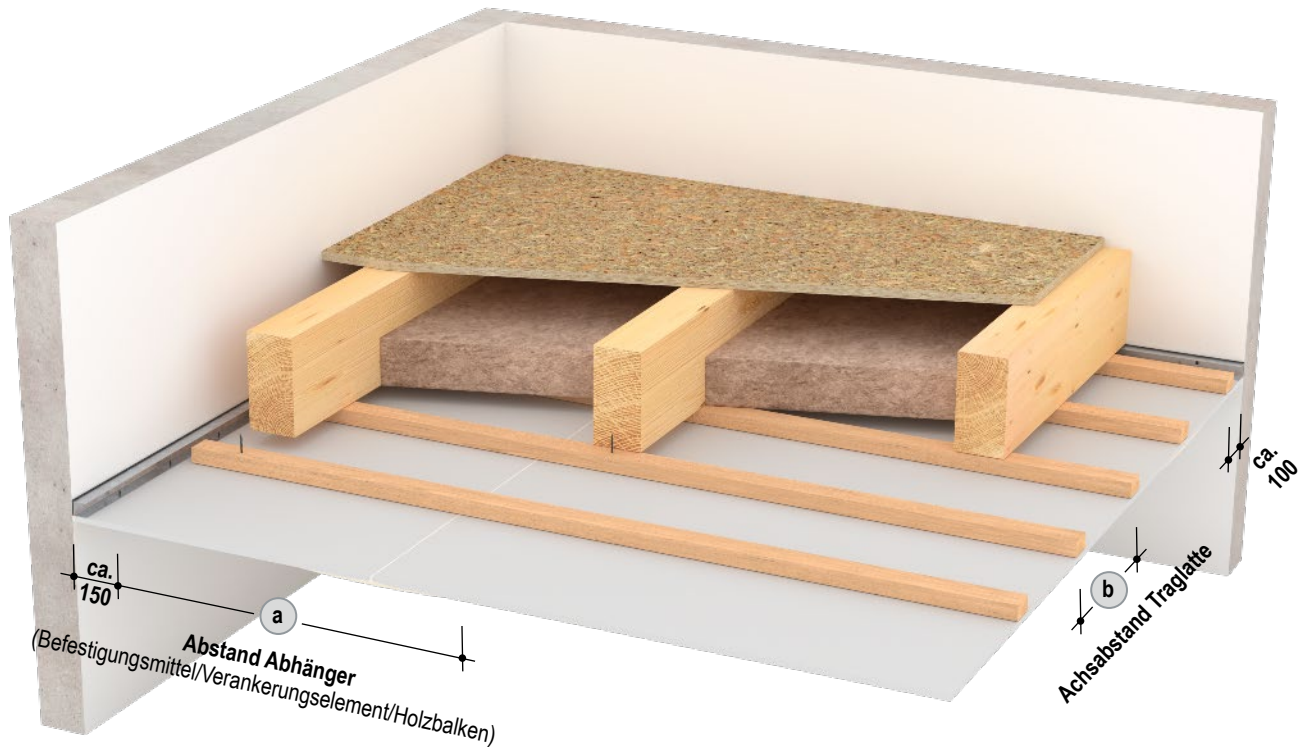

Mit Brandschutz – Nur Traglatte ≥ 50 x 30 mm

Achsabstände Traglatte (b)	Abstände Abhänger (a)			
	Lastklasse in kN/m ²			
	bis 0,15	bis 0,30	bis 0,50 ¹⁾	bis 0,65 ¹⁾
300	900	700	600	550
400	850	625	550	–

Mit Brandschutz – Nur Traglatte ≥ 60 x 30 mm

Achsabstände Traglatte (b)	Abstände Abhänger (a)			
	Lastklasse in kN/m ²			
	bis 0,15	bis 0,30	bis 0,50 ¹⁾	bis 0,65 ¹⁾
300	1000	1000	850	750
400	1000	950	800	–

1) Abhänger der Tragfähigkeitsklasse 0,40 kN verwenden.

Ermittlung der Lastklasse

Lastklasse kN/m ²	Bemessungsgewicht + Gewicht aus Zusatzlasten kg/m ²
Bis 0,65	60
Bis 0,50	50
Bis 0,40	40
Bis 0,30	30
Bis 0,20	20
Bis 0,15	10

Hinweise

plus Erweiterung zum Anwendbarkeitsnachweis Brandschutz siehe Seite 7.

Bei abweichenden Deckenkonstruktionen oder Balkenabmessungen zu den Angaben auf dieser Seite, können Brandschutz-Anforderungen auch mit den Systemen gemäß [Detailblatt Knauf Plattendecken D11.de](#) erreicht werden.

Hinweise auf den [Seiten 4 bis 8](#) beachten.

Systemvarianten

Ohne Brandschutz

<p>Siehe Seite 5 1</p>	1 Deckenbekleidung/Unterdecke Beplankung (Querverlegung)							Bemessungs- gewicht	Tragprofil	Dämmschicht Brandschutztechnisch erforderlich in den Hohlräumen zwischen den Rippen oder Balken		
	Feuerwiderstandsklasse	Knauf Bauplatte	Feuerschutzplatte Knauf Piano	Knauf Feuerschutzplatte	Massivbauplatte	Fireboard	Diamant				Silentboard	Mindest-Dicke mm

D152.de Holzbalkendecken-System – Metall-Unterkonstruktion CD-Profil

<p>Nur Tragprofil</p>	•							12,5	11,7	500	
						•		12,5	15,3	500	
<p>Grund- und Tragprofil</p>						•		12,5	21,0	400	
				•				20	19,9	625	
			•					25	24,3	800	
	•							2x 12,5	21,1	500	
						•		2x 12,5	28,3	500	
						•		2x 12,5	39,4	400	
						•		12,5 + 12,5	34,0	400	

- Bei Mischbeplankung stets Diamant als Decklage.
- Ballwurfsicherheit bei: Direktabhängung/Noniusabhängung und Achsabstand Tragprofil ≤ 312,5 mm. Beplankung 12,5 mm Knauf Bauplatte nicht zulässig.

Hinweis Hinweise auf den Seiten 4 bis 8 beachten.

Maximale UK-Abstände

Maße in mm

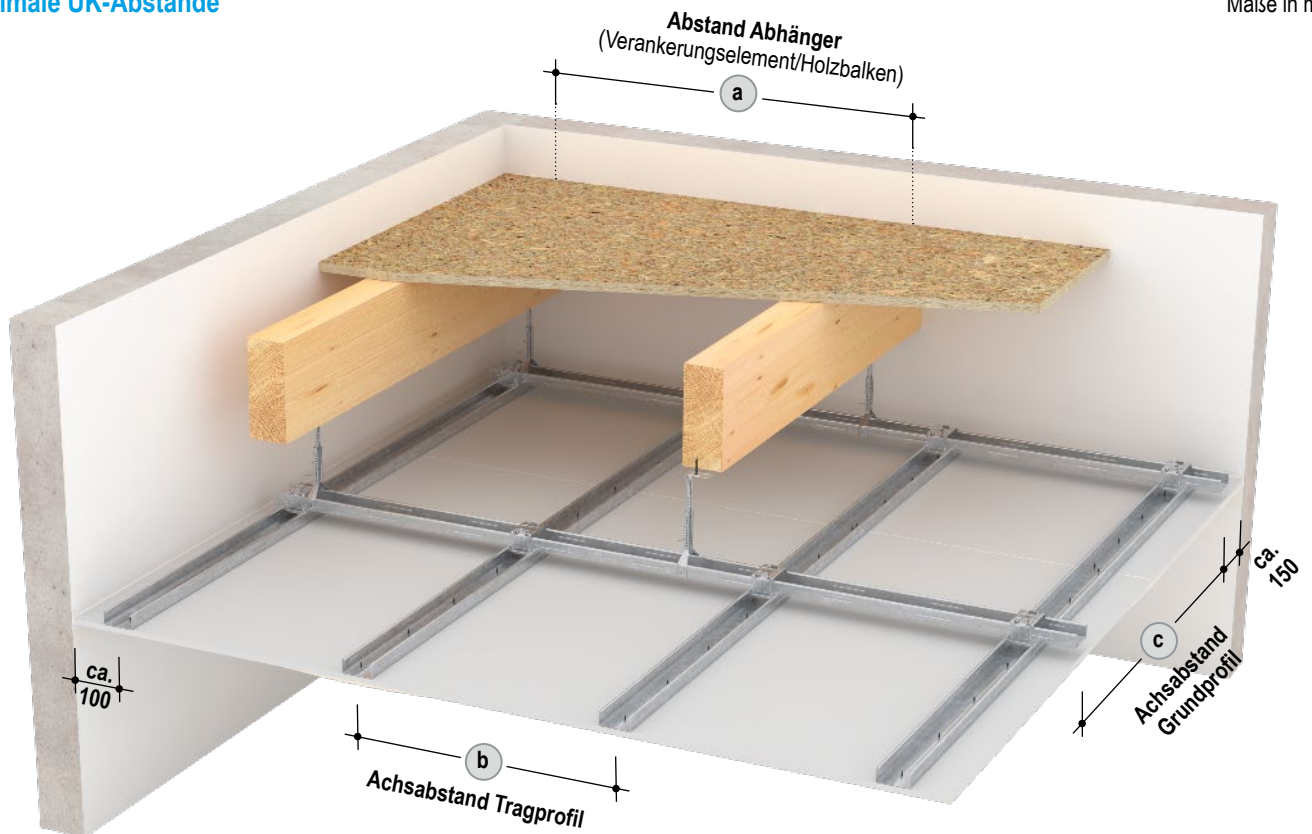

Ohne Brandschutz – Nur Tragprofil

Achsabstände Tragprofil (b)	Abstände Abhänger (a) Lastklasse in kN/m ²				
	bis 0,15	bis 0,30	bis 0,40	bis 0,50	bis 0,65
Abhänger Tragfähigkeitsklasse 0,40 kN					
400	1600	1250	1200	1100	1050
500	1500	1200	1100	1000	–
625	–	1100	1000	950	–
800	–	1000	950	750	–
Abhänger Tragfähigkeitsklasse 0,15 kN bzw. 0,25 kN					
400	1600	1250	900	–	–
500	1500	1000	750	–	–
625	–	800	600	–	–
800	–	600	450	–	–

Ohne Brandschutz – Grund- und Tragprofil

Achsabstände Grundprofil (c)	Abstände Abhänger (a) Lastklasse in kN/m ²			
	bis 0,15	bis 0,30	bis 0,50 ¹⁾	bis 0,65 ¹⁾
500	1200	950	800	750
600	1150	900	750	700
700	1100	850	700	700
800	1050	800	700	650
900	1000	800	–	–
1000	950	750	–	–
1100	900	750	–	–
1200	900	–	–	–

1) Abhänger der Tragfähigkeitsklasse 0,40 kN verwenden.

Ermittlung der Lastklasse

Lastklasse kN/m ²	Bemessungsgewicht + Gewicht aus Zusatzlasten kg/m ²
Bis 0,65	60
Bis 0,50	50
Bis 0,40	40
Bis 0,30	30
Bis 0,15	20
	10

Hinweis Hinweise auf den Seiten 4 bis 8 beachten.

Systemvarianten

Brandschutz in Verbindung mit Rohdecken der Bauart IV (Angaben gelten für Rohdeckenbauart aus Holz mit verdeckten Holzbalken)

<p>3 Siehe Seiten 32-35</p> <p>2 Siehe Seiten 5-6</p> <p>1</p> <p>Brandschutz Von unten und von oben 1 + 2 + 3</p>	<p>1 Deckenbekleidung/Unterdecke Beplankung (Querverlegung)</p>						<p>Bemessungs- gewicht</p> <p>Ohne Dämmschicht</p> <p>kg/m²</p>	<p>Holzbalken</p> <p>Mindest- Querschnitt b x h</p> <p>mm</p>	<p>Tragprofil</p> <p>Maximale Achsab- stände b</p> <p>mm</p>	<p>Dämmschicht</p> <p>Brandschutztechnisch erforderlich in den Hohlräumen zwischen den Rippen oder Balken</p>	
	<p>Feuerwiderstandsklasse</p>	<p>Feuerschutzplatte Knauf Plano</p>	<p>Knauf Feuerschutzplatte</p>	<p>Massivbauplatte</p>	<p>Fireboard</p>	<p>Diamant</p>				<p>Silentboard</p>	<p>Mindest- Dicke</p> <p>mm</p>

D152.de Holzbalkendecken-System – Metall-Unterkonstruktion CD-Profil

<p>Nur Tragprofil</p> <p>Grund- und Tragprofil</p>	F30	•				12,5	13,6	80 x 200	400	Mineralwolle 100	G	
			•			12,5	15,6					
				•		12,5	21,0					
	F60		•			15	15,8	80 x 200				G
		•				2x 12,5	24,6					
				•		2x 12,5	28,6					
					•	2x 12,5	39,4					
	F90				•	12,5 +	34,0	100 x 200	400	Mineralwolle 100		G
			•			12,5						
				•		2x 18						
			•			37,6	Keine Anforderung	500	Keine Anforderung			
		•		2x 20	37,5							

Mit Ablauf des abPs P-SAC-02/III-725 am 17. Dezember 2024 werden für F60-B- und F90-B-Konstruktionen bis auf weiteres nur noch Nachweise gemäß DIN 4102 oder durch eigenständige Unterdecken gemäß System-Datenblatt Knauf Plattendecken D11.de möglich sein.

- Bei Mischbeplankung stets Diamant als Decklage.
- Mögliche Abhängungen: Direktabhängiger/Direktschwingabhängiger, Nonius-Abhängiger/Nonius-Bügel, Befestigungs-Clip.
- Ballwurfsicherheit bei: Direktabhängung/Noniusabhängung und Achsabstand Tragprofil ≤ 312,5 mm. Beplankung 12,5 mm Knauf Bauplatte nicht zulässig.

Hinweise

plus Erweiterung zum Anwendbarkeitsnachweis Brandschutz siehe Seite 7.

Bei abweichenden Deckenkonstruktionen oder Balkenabmessungen zu den Angaben auf dieser Seite, können Brandschutz-Anforderungen auch mit den Systemen gemäß [Detailblatt Knauf Plattendecken D11.de](#) erreicht werden.

Hinweise auf den [Seiten 4 bis 8](#) beachten.

Maximale UK-Abstände

Maße in mm

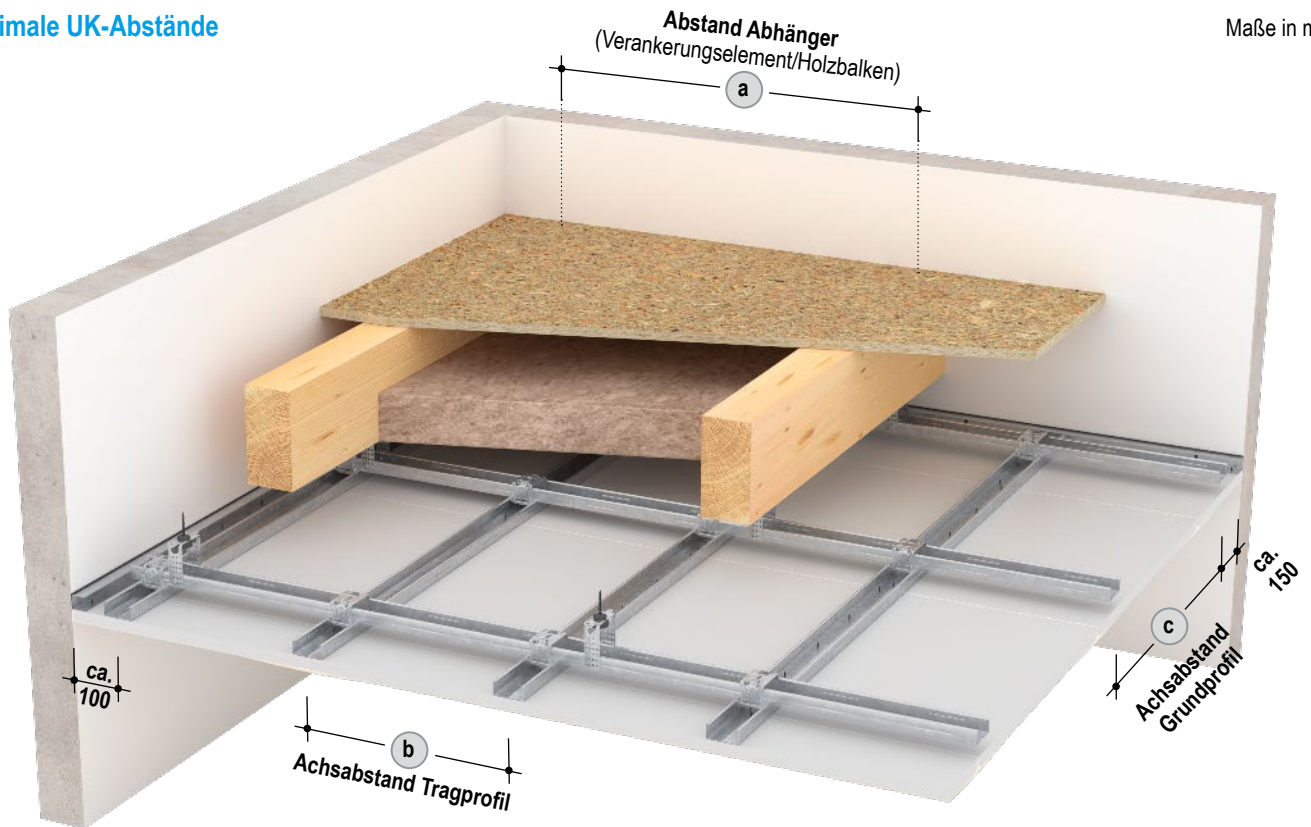

Mit Brandschutz – Nur Tragprofil

Achsabstände Tragprofil (b)	Abstände Abhänger (a) Lastklasse in kN/m ²				
	bis 0,15	bis 0,30	bis 0,40 ¹⁾	bis 0,50 ¹⁾	bis 0,65 ¹⁾
400	1000	1000	1000	1000	900
500	1000	1000	950	900	850

Mit Brandschutz – Grund- und Tragprofil

Achsabstände Grundprofil (c)	Abstände Abhänger (a) Lastklasse in kN/m ²				
	bis 0,15	bis 0,30	bis 0,40 ¹⁾	bis 0,50 ¹⁾	bis 0,65 ¹⁾
500	1000	950	850	800	700
600	1000	900	800	700	700
700	1000	850	750	700 ²⁾	650 ²⁾
800	1000	800	–	–	–
900	1000	–	–	–	–

1) Abhänger der Tragfähigkeitsklasse 0,40 kN verwenden

2) Nur für Achsabstand Tragprofil max. 500 mm zulässig

Ermittlung der Lastklasse

Lastklasse kN/m ²	Bemessungsgewicht + Gewicht aus Zusatzlasten kg/m ²
Bis 0,65	60
Bis 0,50	50
Bis 0,40	40
Bis 0,30	30
Bis 0,30	20
Bis 0,15	10

Hinweise

plus Erweiterung zum Anwendbarkeitsnachweis Brandschutz siehe Seite 7.

Bei abweichenden Deckenkonstruktionen oder Balkenabmessungen zu den Angaben auf dieser Seite, können Brandschutz-Anforderungen auch mit den Systemen gemäß [Detailblatt Knauf Plattendecken D11.de](#) erreicht werden.

Hinweise auf den [Seiten 4 bis 8](#) beachten.

Systemvarianten

Ohne Brandschutz

<p>Siehe Seite 5 1</p>	1 Deckenbekleidung/Unterdecke Beplankung (Querverlegung)										Bemessungs- gewicht	Tragprofil	Dämmschicht Brandschutztechnisch erforderlich in den Hohlräumen zwischen den Rippen oder Balken
	Feuerwiderstandsklasse	Knauf Bauplatte	Feuerschutzplatte Knauf Piano	Knauf Feuerschutzplatte	Massivbauplatte	Fireboard	Diamant	Silentboard	Mindest-Dicke	Ohne Dämmschicht			
								mm	kg/m ²	mm	mm	kg/m ³	

D153.de Holzbalkendecken-System – Metall-Unterkonstruktion Federschiene/Hutprofil

<p>Z. B. Federschiene</p>		•						12,5	10,6	500		
							•	12,5	14,3	500		
								•	12,5	20,0	400	
					•			20	18,9	625		
					•			25	23,3	800		
			•					2x 12,5	20,0	500		
							•	2x 12,5	27,3	500		
							•	2x 12,5	38,4	400		
							•	12,5 + 12,5	33,0	400		

Bei Mischbeplankung stets Diamant als Decklage.

Hinweis Hinweise auf den Seiten 4 bis 8 beachten.

Maximale UK-Abstände

Maße in mm

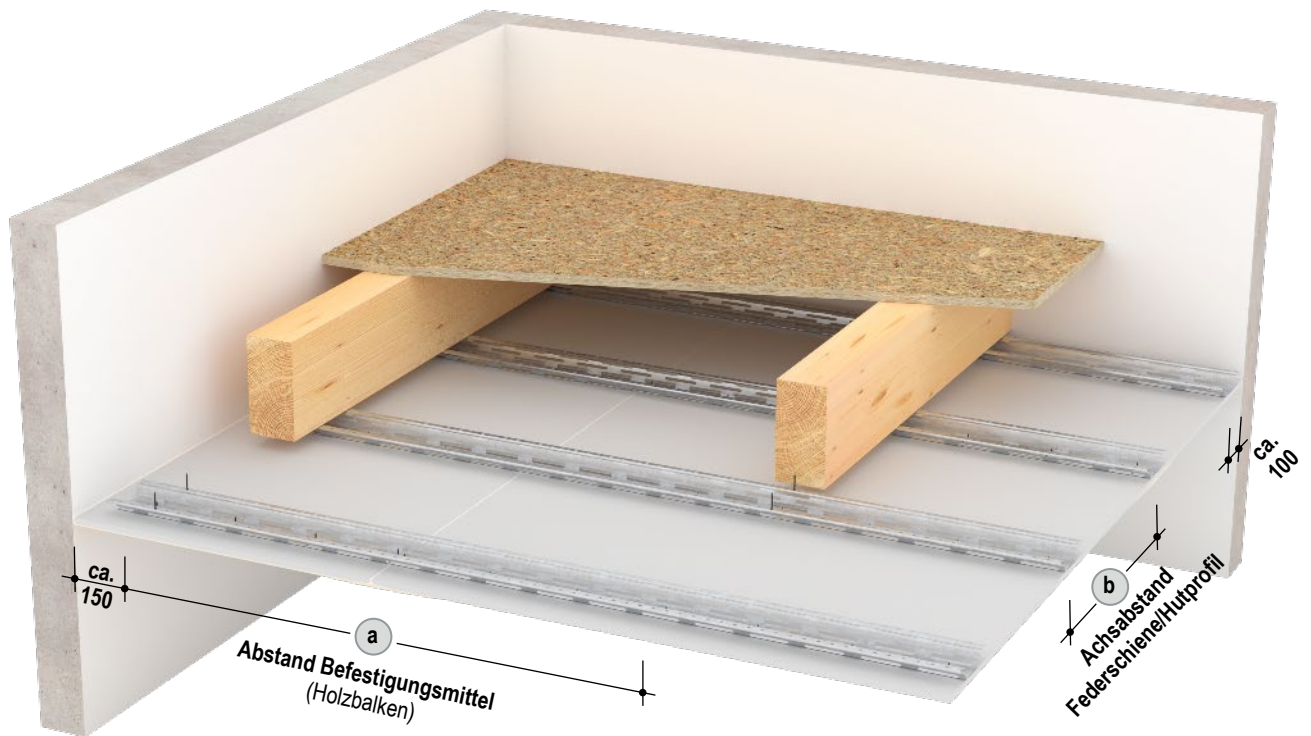

Ohne Brandschutz – Federschiene/Hutprofil

Achsabstände Federschiene/ Hutprofil (b)	Abstände Befestigungsmittel (a)				
	Lastklasse in kN/m ²				
	bis 0,15	bis 0,30	bis 0,40	bis 0,50	bis 0,65
500	1000	1000	1000	950	850
625	–	1000	950	–	–
800	–	950	850	800	–

Ermittlung der Lastklasse

Lastklasse kN/m ²	Bemessungsgewicht + Gewicht aus Zusatzlasten kg/m ²
Bis 0,65	60
Bis 0,50	50
Bis 0,40	40
Bis 0,30	30
Bis 0,15	20
	10

Hinweis Hinweise auf den Seiten 4 bis 8 beachten.

Systemvarianten

Brandschutz in Verbindung mit Rohdecken der Bauart IV (Angaben gelten für Rohdeckenbauart aus Holz mit verdeckten Holzbalken)

<p>3 Siehe Seiten 32-35</p> <p>2 Siehe Seiten 5-6</p> <p>1</p> <p>Knauf System</p>	<p>1 Deckenbekleidung/Unterdecke</p> <p>Beplankung (Querverlegung)</p>												
	<p>Feuerwiderstandsklasse</p>	<p>Feuerschutzplatte Knauf Plano</p>	<p>Knauf Feuerschutzplatte</p>	<p>Massivbauplatte</p>	<p>Fireboard</p>	<p>Diamant</p>	<p>Silentboard</p>	<p>Mindest-Dicke</p>	<p>Bemessungs-gewicht</p>	<p>Holzbalken</p>	<p>Tragprofil</p>	<p>Dämmschicht</p>	<p>Brandschutztechnisch erforderlich in den Hohlräumen zwischen den Rippen oder Balken</p>
<p>Brandschutz</p> <p>Von unten und von oben</p> <p>1 + 2 + 3</p>	mm						mm	kg/m ²	mm	Maximale Achsabstände b	mm	Mindest-Dicke	Mindest-Rohdichte
												kg/m ³	

D153.de Holzbalkendecken-System – Metall-Unterkonstruktion Federschiene/Hutprofil

<p>Z. B. Federschiene</p>	F30	•				12,5	12,6	80 x 200	400	Mineralwolle 100	G	-	
				•		12,5	14,6						
					•	12,5	20,0						
		F60	•				2x 12,5	23,6	80 x 200	400	Mineralwolle 100	G	-
					•		2x 12,5	27,6					
						•	2x 12,5	38,4					
		•			2x 20	36,5	Keine Anforderung	500	Keine Anforderung				

Mit Ablauf des abPs P-SAC-02/III-725 am 17. Dezember 2024 werden für F60-B- und F90-B-Konstruktionen bis auf weiteres nur noch Nachweise gemäß DIN 4102 oder durch eigenständige Unterdecken gemäß System-Datenblatt Knauf Plattendecken D11.de möglich sein.

Hinweise

plus Erweiterung zum Anwendbarkeitsnachweis Brandschutz siehe Seite 7.

Bei abweichenden Deckenkonstruktionen oder Balkenabmessungen zu den Angaben auf dieser Seite, können Brandschutz-Anforderungen auch mit den Systemen gemäß [Detailblatt Knauf Plattendecken D11.de](#) erreicht werden.

Hinweise auf den [Seiten 4 bis 8](#) beachten.

Maximale UK-Abstände

Maße in mm

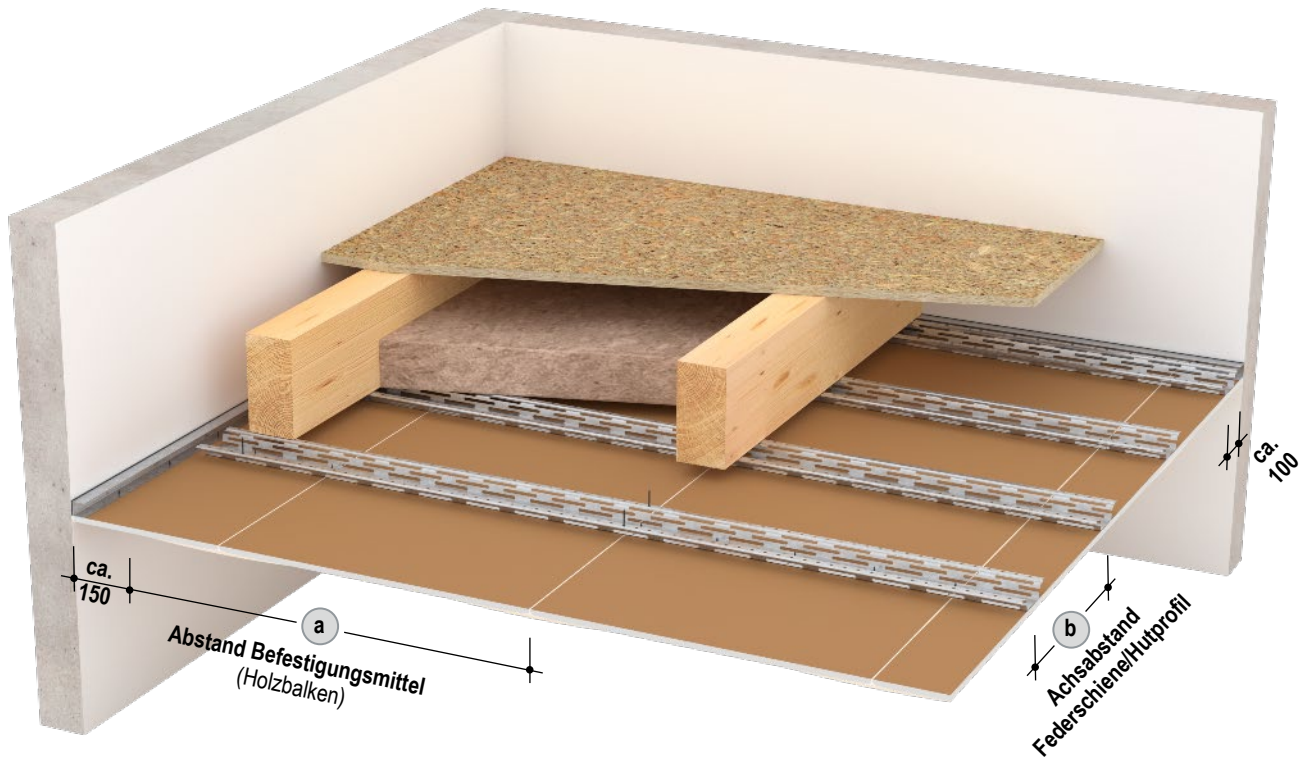

Mit Brandschutz – Federschiene/Hutprofil

Achsabstände Federschiene/ Hutprofil b	Abstände Befestigungsmittel a				
	Lastklasse in kN/m ²				
	bis 0,15	bis 0,30	bis 0,40 ¹⁾	bis 0,50 ¹⁾	bis 0,65 ¹⁾
400	1000	1000	1000	1000	900
500	1000	1000	950	900	850

1) Abhänger der Tragfähigkeitsklasse 0,40 kN verwenden

Ermittlung der Lastklasse

Lastklasse kN/m ²	Bemessungsgewicht + Gewicht aus Zusatzlasten kg/m ²
Bis 0,65	60
Bis 0,50	50
Bis 0,40	40
Bis 0,30	30
Bis 0,15	20
	10

Hinweise

plus Erweiterung zum Anwendbarkeitsnachweis Brandschutz siehe Seite 7.

Bei abweichenden Deckenkonstruktionen oder Balkenabmessungen zu den Angaben auf dieser Seite, können Brandschutz-Anforderungen auch mit den Systemen gemäß [Detailblatt Knauf Plattendecken D11.de](#) erreicht werden.

Hinweise auf den [Seiten 4 bis 8](#) beachten.

Systemvarianten

Ohne Brandschutz

<p>Siehe Seite 5 1</p>	1 Unterdecke Beplankung (Querverlegung)	Holzbalken						Tragprofil CW-/JA-Profil		Dämmschicht Brandschutztechnisch erforderlich in den Hohlräumen zwischen den Rippen oder Balken	
		Knauf Bauplatte Feuerschutzplatte Knauf Piano Knauf Feuerschutzplatte Massivbauplatte Fireboard Diamant Silentboard	Mindest-Dicke	Mindest-Querschnitt b x h	Maximale Achsabstände	Einfachprofil	Doppelprofil	Mindest-Dicke	Mindest-Rohdichte		
Feuerwiderstandsklasse	mm	mm	mm	mm	mm	mm	kg/m ³				

D131.de Holzbalkendecken-System – Metall-Unterkonstruktion freitragend

<p>Einfachprofil</p>	-	•				12,5			500	500	
					•	12,5		-	500		
<p>Doppelprofil</p>	-				•	12,5	-	-	-	400	-
		•				2x 12,5				-	500
					•	2x 12,5					

■ „Ausführungsdetails“ und „Montage und Verarbeitung“ der Freitragenden Decke siehe [Detailblatt Knauf Freitragende Decken D13.de](#) – Ohne Brandschutz. Ballwurfsicherheit bei: Beplankung ≥ 2x 12,5 mm und Achsabstand Tragprofil ≤ 500 mm.

Hinweis Hinweise auf den [Seiten 4 bis 7](#) beachten.

Maximale Raumbreiten

Maße in mm

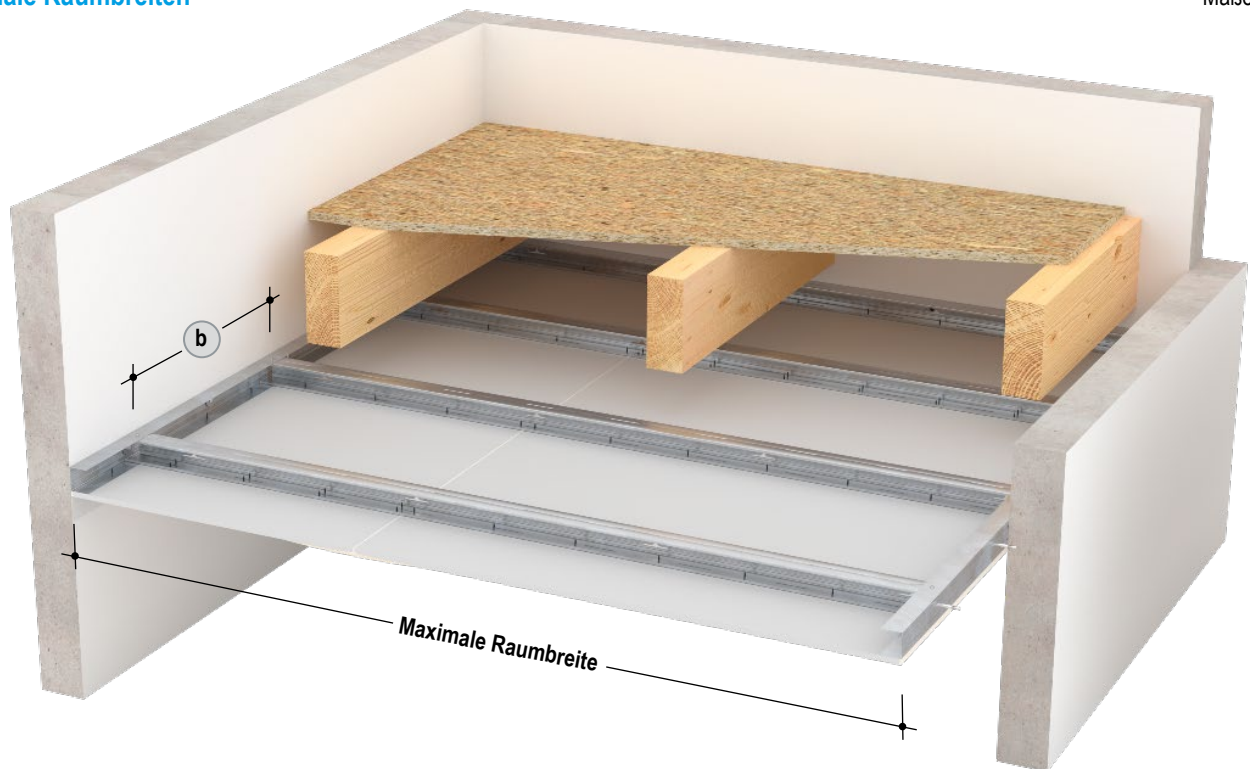

Ohne Brandschutz – Metall-UK – Freitragend, Einfachprofil

Knauf Profil	Maximale Raumbreite ¹⁾ in m	
	Maximaler Achsabstand b	
	500 mm	
	Knauf Bauplatte	
	12,5	
CW-Einfachprofil Blechdicke 0,6 mm		
CW 50	2,50	
CW 75	3,15	
CW 100	3,65	
CW 125	4,15	
CW 150	4,60	
UA-Einfachprofil Blechdicke 2,0 mm		
UA 50	3,00	
UA 75	3,70	
UA 100	4,35	
UA 125	4,95	
UA 150	5,45	

Ohne Brandschutz – Metall-UK – Freitragend, Doppelprofil

Knauf Profile	Maximale Raumbreite ¹⁾ in m				
	Maximale Achsabstände b				
	500 mm		400 mm		
	Knauf Bauplatte		Diamant		Silentboard
	12,5	2x 12,5	12,5	2x 12,5	12,5
CW-Doppelprofil Blechdicke 0,6 mm					
2x CW 50	2,90	2,60	2,75	2,40	2,70
2x CW 75	3,60	3,20	3,45	3,05	3,40
2x CW 100	4,25	3,80	4,05	3,55	3,95
2x CW 125	4,80	4,30	4,55	4,00	4,50
2x CW 150	5,30	4,75	5,05	4,45	4,95
UA-Doppelprofil Blechdicke 2,0 mm					
2x UA 50	3,35	3,05	3,25	2,90	3,20
2x UA 75	4,15	3,80	4,00	3,60	3,95
2x UA 100	4,85	4,45	4,70	4,25 ²⁾	4,65 ²⁾
2x UA 125	5,45	5,05 ²⁾	5,30	4,80 ²⁾	5,25 ²⁾
2x UA 150	6,00 ²⁾	5,60 ²⁾	5,85 ²⁾	5,35 ³⁾	5,80 ³⁾

- 1) Maximale Raumbreiten: Einschließlich Zusatzlasten ($0,03 \text{ kN/m}^2 = 3 \text{ kg/m}^2$) für schallschutztechnisch erford. Dämmschichten bzw. Befestigungslasten.
- 2) Erford. Beplankungsdicke bei flankierenden Metallständerwänden auf der Seite des tragenden Anschlusses: $\geq 18 \text{ mm}$ Knauf Platten / $\geq 15 \text{ mm}$ Diamant.
- 3) Befestigungstraverse bei flankierenden Metallständerwänden erforderlich, Befestigungsabstand Randprofil $\leq 312,5 \text{ mm}$. Einbau siehe [Detailblatt Knauf Freitragende Decken D13.de](#).

Hinweise

Freitragende Deckenprofile dürfen nicht gestoßen bzw. verlängert werden.

Größere Raumbreiten auf Anfrage möglich.

 Hinweise auf den [Seiten 4 bis 7](#) beachten.

Systemvarianten

Brandschutz in Verbindung mit Rohdecken der Bauart IV (Angaben gelten für Rohdeckenbauart aus Holz mit verdeckten Holzbalken)

<p>3 Siehe Seiten 32-33</p> <p>2 Siehe Seiten 5-6</p> <p>1</p> <p>Brandschutz Von unten und von oben 1 + 2 + 3</p>	Feuerwiderstandsklasse	1 Unterdecke Beplankung D131.de: Querverlegung K219.de: Längsverlegung (Fireboard)						Holzbalken	Tragprofil CW-/UA-Doppelprofil	Dämmschicht Brandschutztechnisch erforderlich in den Hohlräumen zwischen den Rippen oder Balken		
		Feuerschutzplatte Knauf Piano	Knauf Feuerschutzplatte	Massivbauplatte	Fireboard	Diamant	Silentboard				mm	Mindest-Querschnitt b x h
D131.de/K219.de Holzbalkendecken-System – Metall-Unterkonstruktion freitragend												
<p>D131.de</p>	F30	•					12,5	80 x 200	1000	400	Mineralwolle 100	G
			•				12,5					
				•			12,5					
					•		12,5					
<p>D131.de</p>	F60	•				2x 12,5	80 x 200	1000	400	Mineralwolle 100	G	
				•								2x 12,5
					•							2x 12,5
<p>K219.de (Fireboard)</p>	F90		•			2x 12,5	Keine Anforderung	Keine Anforderung	500	Keine Anforderung	G	
						•						2x 20

Mit Ablauf des abPs P-SAC-02/III-725 am 17. Dezember 2024 werden für F60-B- und F90-B-Konstruktionen bis auf weiteres nur noch Nachweise gemäß DIN 4102 oder durch eigenständige Unterdecken gemäß System-Datenblatt Knauf Plattendecken D11.de möglich sein.

- Der tragende Anschluss muss an Trennwände mindestens der gleichen Feuerwiderstandsfähigkeit erfolgen. Bei F90 muss beim Anschluss an leichte Trennwände eine einseitige vollflächige Aufdoppelung der Wandbeplankung mit ≥ 18 mm Knauf Feuerschutzplatte bzw. Fireboard auf der Seite des tragenden Anschlusses erfolgen.
- „Ausführungsdetails“ und „Montage und Verarbeitung“ der Freitragenden Decke siehe [Detailblatt Knauf Freitragende Decken D13.de](#) (Brandschutz von unten).
- Ballwurfsicherheit bei: Beplankung 2x 12,5 mm und Achsabstand Tragprofil ≤ 500 mm.

Hinweise Erweiterung zum Anwendbarkeitsnachweis Brandschutz siehe [Seite 7](#).
Hinweise auf den [Seiten 4 bis 7](#) beachten.

Maximale Raumbreiten

Maße in mm

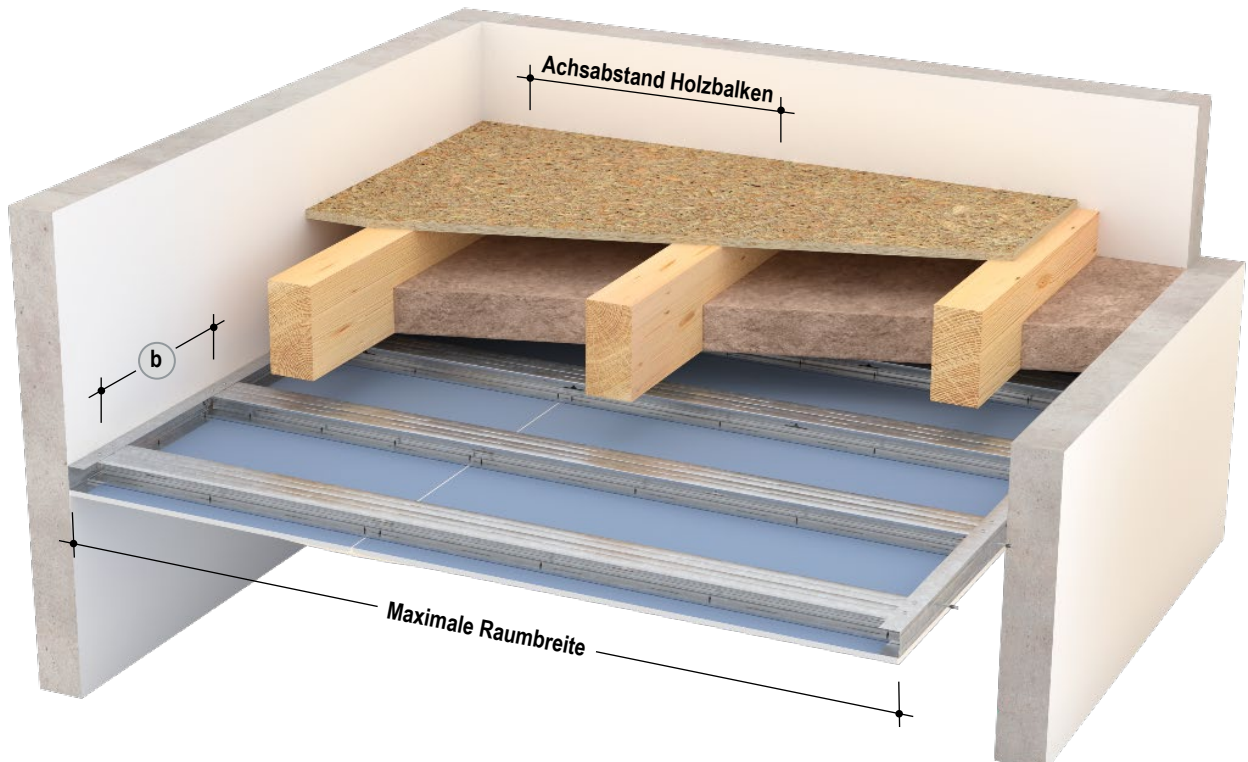

Mit Brandschutz – Metall-UK – Freitragend, Doppelprofil

Knauf Profile	Maximale Raumbreite ¹⁾ in m							
	Maximale Achsabstände b							
	400 mm Feuerschutzplatte Knauf Piano / Fireboard		Diamant		Silentboard		Massivbauplatte	500 mm Massivbauplatte
	12,5	2x 12,5	12,5	2x 12,5	12,5	2x 12,5	25	2x 20
CW-Doppelprofil Blechdicke 0,6 mm								
2x CW 50	2,95	2,65	2,90	2,55	2,70	2,35	2,65	2,30
2x CW 75	3,70	3,30	3,60	3,20	3,40	2,95	3,30	2,85
2x CW 100	4,30	3,85	4,20	3,75	3,95	3,50 ²⁾	3,85	3,35
2x CW 125	4,85	4,35	4,75	4,20	4,50	3,95 ²⁾	4,35	3,80 ²⁾
2x CW 150	5,35	4,80	5,25	4,65 ²⁾	4,95	4,35 ²⁾	4,80	4,20 ²⁾
UA-Doppelprofil Blechdicke 2,0 mm								
2x UA 50	3,40	3,10	3,35	3,05	3,20	2,85	3,10	2,75
2x UA 75	4,20	3,85	4,15	3,75	3,95	3,55 ²⁾	3,85	3,40 ²⁾
2x UA 100	4,90	4,50 ²⁾	4,85	4,40 ²⁾	4,65 ²⁾	4,15 ³⁾	4,50 ²⁾	4,05 ²⁾
2x UA 125	5,55 ²⁾	5,10 ²⁾	5,45 ²⁾	5,00 ³⁾	5,25 ²⁾	4,75 ³⁾	5,10 ²⁾	4,60 ³⁾
2x UA 150	6,10 ²⁾	5,65 ³⁾	6,00 ²⁾	5,55 ³⁾	5,80 ³⁾	5,25 ⁴⁾	5,65 ³⁾	5,10 ³⁾

- 1) Maximale Raumbreiten: Einschließlich Zusatzlasten (0,03 kN/m² = 3 kg/m²) für brandschutztechnisch bzw. schallschutztechnisch erford. Dämmschichten bzw. Befestigungslasten.
- 2) Erford. Beplandungsdicke bei flankierenden Metallständerwänden auf der Seite des tragenden Anschlusses: ≥ 18 mm Knauf Platten / ≥ 15 mm Diamant.
- 3) Befestigungstraverse bei flankierenden Metallständerwänden erford., Befestigungsabstand Randprofil ≤ 312,5 mm, Einbau siehe [Detailblatt Knauf Freitragende Decken D13.de](#).
- 4) Anschluss nur an Massivwand.

Hinweis Freitragende Deckenprofile dürfen nicht gestoßen bzw. verlängert werden.

Hinweise plus Erweiterung zum Anwendbarkeitsnachweis Brandschutz siehe [Seite 7](#).
Hinweise auf den [Seiten 4 bis 7](#) beachten.

Fertigteilestrich – Brandschutz in Verbindung mit Rohdecken der Bauart IV

Fußbodenaufbau Fertigteilestrich nach abP P-3103/9975-MPA BS auf Holzbalkendecken

		2 Siehe Seite 5	3 Fußbodenaufbau – Fertigteilestrich	
Feuerwiderstandsklasse	Tragschicht	Aufbau unterhalb der Tragschicht brandschutztechnisch	Zulässige Zwischenschichten	
	Erforderliche Mindest-Dicke für Brandschutz	Erforderlich (von oben nach unten)	(siehe auch Seite 33)	
F126.de / F127.de / F128B.de Fertigteilestriche				
	F30 plus	Brio 18	–	Nichtbrennbare Baustoffe und/oder ≤ 5 mm Trennlagen und/oder ≤ 60 mm normal entflammbare Baustoffe
		Brio 18 MW	–	
	F60	Brio 18 WF	–	Keine Zwischenschichten
	F60 plus	Brio 18	–	Nichtbrennbare Baustoffe und/oder Trennlagen und/oder ≤ 60 mm normal entflammbare Baustoffe
		Brio 18 MW	–	
	F90	Brio 23 WF ¹⁾	–	Keine Zwischenschichten
		Brio 23 ¹⁾	≥ 10 mm Knauf WF	
		Brio 23	≥ 10 mm Knauf WF	Nichtbrennbare Baustoffe
		Brio 18	≥ 10 mm Knauf Vidiwall 1Mann	Nichtbrennbare Baustoffe
		Brio 18	≥ 10 mm Knauf WF	Nichtbrennbare Baustoffe
		Brio 18	≥ 10 mm Knauf WF 12,5 mm Knauf Vidiwall 1Mann	Nichtbrennbare Baustoffe
	F90 plus	Brio 18	≥ 10 mm Knauf WF auf ≥ 60 mm EPO-Leicht (max. 80 mm)	Nichtbrennbare Baustoffe und/oder ≤ 5 mm Trennlagen und/oder ≤ 60 mm normal entflammbare Baustoffe
		Brio 18	≤ 60 mm EPS/XPS mit/ohne FBH auf ≥ 10 mm Knauf WF auf 12,5 mm Knauf Vidiwall 1Mann	Nichtbrennbare Baustoffe und/oder ≤ 5 mm Trennlagen und/oder ≤ 60 mm normal entflammbare Baustoffe
		Brio 18	≥ 40 mm Trockenschüttung PA	Nichtbrennbare Baustoffe und/oder ≤ 5 mm Trennlagen und/oder ≤ 60 mm normal entflammbare Baustoffe

Die gesamte Branche betreffende baurechtliche Veränderungen zum Brandschutz im Holzbau verändern die Nachweise für Feuerwiderstandsklassen. Aktuell werden Nachweise für Bauteile der Klassifizierungen F60-B oder F90-B nicht länger erteilt oder verlängert. Die Verlängerung des abP P-3103/9975-MPA BS über den 23.3.2024 hinaus ist daher ruhend. Dadurch haben sich Veränderungen bei den möglichen Brandschutz-Konstruktionen ergeben. Für die Ausführung von Brio Fertigteilestrichen mit Brandschutz-Anforderungen beachten Sie bitte die Hinweise im Dokument Knauf Fertigteilestrich – Korrektur F12-E01_TB.de. Für Alternativen mit Fließestrich-Systemen beachten Sie bitte die Konstruktionen auf den Seiten 34 und 35.

1) Für die Einstufung in die Feuerwiderstandsklasse F90 muss an der Unterseite der Deckenkonstruktion bei einer Brandbeanspruchung von oben eine zusätzliche Bekleidung angeordnet werden, mindestens bestehend aus einer Holzlattung (Breite x Dicke ≥ 50 mm x 30 mm, Achsabstand ≤ 400 mm) und Knauf Feuerschutzplatte GKF d ≥ 12,5 mm.

2) Bei Erhöhung des Flächengewichtes der oben aufgeführten Fußbodenaufbauten reduziert sich die maximal zulässige Flächenlast (2 kN/m²) im Brandfall bei Holzbalkendecken um diesen Betrag.

Hinweise **plus** Erweiterung zum Anwendbarkeitsnachweis Brandschutz siehe Seite 7.
Hinweise auf den Seiten 4 bis 8 beachten.

Fertigteilestrich – Brandschutz in Verbindung mit Rohdecken der Bauart IV (Fortsetzung)

Die Reihenfolge der in der Tabelle Seite 32 aufgeführten brandschutztechnisch erforderlichen Schichten ist zwingend einzuhalten.

Brandschutztechnisch zulässige Zwischenlagen, mit Ausnahme von Stahlblech, können jedoch zusätzlich zwischen den erforderlichen Schichten angeordnet werden.

- Nichtbrennbare Baustoffe sind z. B. Mineralische Spachtelungen, Knauf Platten (GKB/GKF/Vidiwall), Trockenschüttung PA, Brio Schüttung dB, Siliperl® und S 400 Sprint.
- Normal entflammable Baustoffe sind z. B. Holzfaser (WF oder zementgebundene HWL), ≤ 60 mm EPS/XPS mit/ohne Fußbodenheizung, EPO-Leicht.

Hinweis	EPS/XPS sind nur bis einer Gesamtdicke bis zu 60 mm zulässig, EPO-Leicht bis zu einer Gesamtdicke von 80 mm.
----------------	--

- ≤ 5 mm Trennlagen sind z. B. Knauf Schrenzlage, Knauf Integral Auflagerdämmstreifen, Malervlies, Wellpappe, PE-Folie.

Randausbildung

- Randdämmstreifen: Nichtbrennbar, Schmelzpunkt ≥ 1000 °C, Rohdichte ≥ 90 kg/m³ (z. B. Knauf Randdämmstreifen aus Mineralwolle).

Schichten über Tragschicht

- Oberhalb von Brio-Konstruktionen mit Feuerwiderstandsklassifizierung kann entweder ein dünnschichtiges Fußbodenheizungs-System (z. B. Uponor Minitec) mit N 440 oder alternativ eine zusätzliche Brio-Plattenlage zur Aufnahme von eingefrästen Heizleitungen aufgebracht werden.
- Übliche Bodenbeläge dürfen auf Brio Fertigteilestrichkonstruktionen gebracht werden.

Hinweis	Weitere Angaben siehe Technische Broschüre Fertigteilestrich F12.de.
----------------	--

Die gesamte Branche betreffende baurechtliche Veränderungen zum Brandschutz im Holzbau verändern die Nachweisführung für Feuerwiderstandsklassen. Aktuell werden Nachweise für Bauteile der Klassifizierungen F60-B oder F90-B nicht länger erteilt oder verlängert. Die Verlängerung des abP P-3 103/0975-MPA BS über den 23.3.2024 hinaus ist daher ruhend. Dadurch haben sich Veränderungen bei den möglichen Brandschutz-Konstruktionen ergeben. Für die Ausführung von Brio Fertigteilestrichen mit Brandschutz-Anforderungen beachten Sie bitte die Hinweise im Dokument Knauf Fertigteilestrich – Korrektur F12-E01_TB.de. Für Alternativen mit Fließestrich-Systemen beachten Sie bitte die Konstruktionen auf den Seiten 34 und 35.

Hinweise	Die Werte in den Tabellen der Seiten 32 bis 35 gelten bei einseitiger Brandbeanspruchung von der Deckenoberseite. Die angegebene Tragschichtdicke ist die erforderliche Mindest-Dicke für Brandschutz. Statisch notwendige größere Estrichdicken müssen berücksichtigt werden. Hinweise auf den Seiten 4 bis 8 beachten.
-----------------	---

- D150.de
- D151.de
- D152.de
- D153.de
- D131.de
- K219.de
- D150A.de
- D152A.de
- D153A.de
- D131A.de
- K219A.de

Fließestrich – Brandschutz in Verbindung mit Rohdecken der Bauart IV

Fußbodenaufbau Fließestrich nach abP P-2101/351/18-MPA BS und abP P-2103/206/21-MPA BS auf Holzbalkendecken

Brandschutz Von oben	Feuerwiderstands- klasse	3 Knauf Fließestrich Fußbodenaufbau	
		Tragschicht Knauf Fließestrich Mindest-Dicke ¹⁾	Aufbau unterhalb der Tragschicht Knauf Fließestrich (von oben nach unten) Brandschutztechnisch erforderlich Mindest-Dicke
	F30	40 mm Knauf FE Fire	Knauf Schrenzlage
		45 mm Knauf FE Fire mit 30 mm Rohrüberdeckung	3 mm Hohlkammerplatte ³⁾
		32 mm Knauf N 440	Knauf Schrenzlage
	F60	32 mm Knauf N 440 mit 20 mm Folienüberdeckung	12 mm Offene Noppenfolie ⁴⁾ + Knauf Schrenzlage
		45 mm Knauf FE Fire	Knauf Schrenzlage + 12 mm Mineralwolle-Dämmschicht S Knauf Insulation TPE o. g.
		45 mm Knauf FE Fire mit 30 mm Rohrüberdeckung	12 mm Mineralwolle-Dämmschicht S Knauf Insulation TPE o. g. mit Klettfolie ²⁾
		32 mm Knauf N 440	Knauf Schrenzlage + 10 mm Knauf Holzfaserdämmplatte WF
		32 mm Knauf N 440 mit 20 mm Folienüberdeckung	12 mm Offene Noppenfolie ⁴⁾ + Knauf Schrenzlage + 10 mm Knauf Holzfaserdämmplatte WF

- 1) Aus statischen Gründen können größere Estrichdicken erforderlich sein.
- 2) Z. B. 30 mm Uponor Klett Panel Silent
- 3) Uponor Twinboard mit ≥ 12 cm Wandabstand, o. g.
- 4) Uponor Minitec mit ≥ 12 cm Wandabstand, o. g.

Hinweise Weitere Angaben siehe [Technische Broschüre Knauf Boden-Systeme – Konstruktionen und Verarbeitungstechnik F20.de](#).
Die Werte in den Tabellen der [Seiten 32 bis 34](#) gelten bei einseitiger Brandbeanspruchung von der Deckenoberseite.
Die angegebene Tragschichtdicke ist die erforderliche Mindest-Dicke für Brandschutz.
Statisch notwendige größere Estrichdicken müssen berücksichtigt werden.
Hinweise auf den [Seiten 4 bis 8](#) beachten.

Fließestrich – Brandschutz in Verbindung mit Rohdecken der Bauart IV (Fortsetzung)

Fußbodenaufbau Fließestrich nach abP P-2101/351/18-MPA BS und abP P-2103/206/21-MPA BS auf Holzbalkendecken

 2 Siehe Seite 5 3 Brandschutz Von oben	Feuerwiderstands- klasse	3 Knauf Fließestrich Fußbodenaufbau	
		Tragschicht Knauf Fließestrich	Aufbau unterhalb der Tragschicht Knauf Fließestrich (von oben nach unten) Brandschutztechnisch erforderlich
		Mindest-Dicke ¹⁾	Mindest-Dicke
	F90	40 mm Knauf FE Fire	Knauf Schrenzlage + 2x 10 mm Knauf Holzfaserdämmplatte WF 10 mm
		40 mm Knauf FE Fire	Knauf Schrenzlage + 20 mm Mineralwolle-Dämmschicht S Knauf Insulation TPS o. g.
		45 mm Knauf FE Fire mit 30 mm Rohrüberdeckung	20 mm Mineralwolle-Dämmschicht S Knauf Insulation TPE o. g. mit Klettfolie ²⁾
		45 mm Knauf FE Fire	Knauf Schrenzlage + 12 mm Mineralwolle-Dämmschicht S Knauf Insulation TPE o. g. + 9,5 mm Knauf Bauplatte ⁵⁾
		45 mm Knauf FE Fire mit 30 mm Rohrüberdeckung	12 mm Mineralwolle-Dämmschicht S Knauf Insulation TPE o. g. mit Klettfolie ²⁾ + 9,5 mm Knauf Bauplatte ⁵⁾
		45 mm Knauf FE Fire mit 30 mm Rohrüberdeckung	3 mm Hohlkammerplatte ³⁾ + 12 mm Mineralwolle-Dämmschicht S Knauf Insulation TPE o. g.
		32 mm Knauf N 440	Knauf Schrenzlage + 10 mm Knauf Holzfaserdämmplatte WF + 9,5 mm Knauf Bauplatte ⁵⁾
		32 mm Knauf N 440 mit 20 mm Folienüberdeckung	12 mm Offene Noppenfolie ⁴⁾ + Knauf Schrenzlage + 10 mm Knauf Holzfaserdämmplatte WF + 9,5 mm Knauf Bauplatte ⁵⁾
		37 mm Knauf N 440	Knauf Schrenzlage + 12 mm Mineralwolle-Dämmschicht S Knauf Insulation TP-GP o. g. + 9,5 mm Knauf Bauplatte ⁵⁾
		37 mm Knauf N 440 mit 20 mm Folienüberdeckung	12 mm Offene Noppenfolie ⁴⁾ + Knauf Schrenzlage + 12 mm Mineralwolle-Dämmschicht S Knauf Insulation TP-GP o. g. + 9,5 mm Knauf Bauplatte ⁵⁾

1) Aus statischen Gründen können größere Estrichdicken erforderlich sein.

2) Z. B. 30 mm Uponor Klett Panel Silent

3) Uponor Twinboard mit ≥ 12 cm Wandabstand, o. g.

4) Uponor Minitec mit ≥ 12 cm Wandabstand, o. g.

5) Stöße verspachteln mit Knauf Fugenspachtel o. g.

Bei Erhöhung des Flächengewichtes der oben aufgeführten Fußbodenaufbauten reduziert sich die maximal zulässige Flächenlast (2 kN/m²) im Brandfall bei Holzbalkendecken um diesen Betrag.

Hinweise

Weitere Angaben siehe [Technische Broschüre Knauf Boden-Systeme – Konstruktionen und Verarbeitungstechnik F20.de](#).

Die Werte in den Tabellen der [Seiten 32 bis 34](#) gelten bei einseitiger Brandbeanspruchung von der Deckenoberseite.

Die angegebene Tragschichtdicke ist die erforderliche Mindest-Dicke für Brandschutz.

Statisch notwendige größere Estrichdicken müssen berücksichtigt werden.

Hinweise auf den [Seiten 4 bis 8](#) beachten.

D150.de
D151.de
D152.de
D153.de
D131.de
K219.de
D150A.de
D152A.de
D153A.de
D131A.de
K219A.de

Prüfaufbau – Holzbalkendecke A – Leichter Einschub

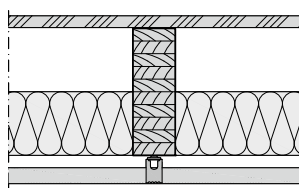

Fußbodenaufbau:	Siehe Tabelle
Spanplatte:	22 mm
Holzbalken (KVH):	80 x 240 mm, Achsabstand 625 mm
Dämmung / Einschub zwischen den Balken:	120 mm (Knauf Insulation UNIFIT TI 135U)
Abhänger / Art der Unterkonstruktion:	Direktschwingabhänger mit Holzlatte 30 x 50 mm oder Profil CD 60/27 Achsabstand b = 500 mm bzw. 400 mm (Silentboard)
Abhängehöhe:	ca. 55 mm

Fertigteilestrich – Bewertetes Luftschalldämm-Maß und Norm-Trittschallpegel (ohne Nebenwege)

Rohdecke Messwerte: $R_w = 27,2$ dB $L_{n,w} = 90,0$ dB (Messwerte ohne Mineralwolle zwischen den Deckenbalken, ohne Unterdecke)	Fußbodenaufbau – Fertigteilestrich							
	■ 1x Brio 18 WF oder 1x Brio 23 WF		■ 1x Brio 18 WF ■ 12,5 mm Silentboard		■ 1x Brio 23 ■ 25 mm Uponor Siccus Fußbodenheizung ■ 12,5 mm Knauf Gipsplatte/Vidiwall als Lastverteilplatte ■ 12 mm TPE 12-2 Trittschalldämmplatte		■ 2x Brio 23 ■ 12 mm TPE 12-2 Trittschalldämmplatte	
Deckenbekleidung/ Unterdecke Beplankung	R_w (C C _{tr}) dB	$L_{n,w}$ (C ₁ C _{1,50-2500}) dB	R_w (C C _{tr}) dB	$L_{n,w}$ (C ₁ C _{1,50-2500}) dB	R_w (C C _{tr}) dB	$L_{n,w}$ (C ₁ C _{1,50-2500}) dB	R_w (C C _{tr}) dB	$L_{n,w}$ (C ₁ C _{1,50-2500}) dB
12,5 mm Knauf Bauplatte	59,7 (-4,5 -11,4)	54,2 (1,8 6,6)	–	–	61,5 (-5,3 -12,3)	52,7 (2,5 5,5)	63,0 (-4,3 -10,7)	52,7 (2,7 7,0)
15 mm Knauf Feuerschutzplatte	62,6 (-4,4 -10,9)	52,8 (1,7 6,7)	–	–	64,3 (-5,0 -11,3)	51,4 (2,5 5,5)	65,8 (-4,3 -10,3)	51,3 (2,7 6,9)
12,5 mm Diamant	67,9 ¹⁾ (-3,5 -9,7)	50,0 ¹⁾ (0,8 9,0)	–	–	64,3 (-4,6 -11,3)	51,9 (2,8 4,8)	65,8 (-3,8 -6,6)	51,8 (3,0 6,1)
12,5 mm Silentboard	66,5 (-4,3 -11,1)	48,9 (1,6 7,1)	69,8 (-3,5 -9,7)	46,1 (1,6 8,5)	68,2 (-5,1 -11,9)	47,5 (2,4 6,0)	70,3 (-4,3 -10,6)	47,3 (2,4 7,4)
2x 12,5 mm Knauf Bauplatte	63,9 (-4,5 -11,5)	50,6 (1,9 7,7)	–	–	65,6 (-5,1 -12,2)	49,2 (2,6 6,4)	67,3 (-4,3 -10,7)	49,1 (2,8 8,0)
12,5 mm Silentboard + 12,5 mm Diamant	69,3 (-3,9 -10,5)	45,7 (2,3 7,8)	–	–	70,9 (-4,4 -11,1)	44,3 (2,9 6,5)	72,3 (-3,6 -9,6)	44,2 (3,2 8,1)
2x 18 mm Knauf Feuerschutzplatte	69,1 (-4,1 -10,6)	45,8 (0,7 7,8)	71,9 (-3,1 -8,9)	42,9 (0,7 9,0)	70,8 (-4,7 -11,2)	43,3 (2,5 7,2)	72,1 (-3,8 -9,8)	45,5 (0,5 6,8)
25 mm Massivbauplatte + 12,5 mm Diamant	69,0 (-4,1 -10,9)	45,2 (1,8 7,9)	–	–	70,7 (-4,6 -11,5)	43,7 (2,5 6,4)	72,1 (-3,6 -9,8)	44,3 (2,1 7,5)
							71,5 ²⁾ (-5,2 -12,1)	43,2 ²⁾ (2,2 9,3)
2x 12,5 mm Silentboard	70,0 (-3,7 -10,2)	44,4 (1,8 7,5)	72,6 (-2,5 -8,2)	41,8 (1,3 8,0)	71,5 (-3,8 -10,6)	43,0 (2,3 5,9)	72,4 (-3,1 -8,9)	43,0 (2,7 7,7)

1) Messung mit abweichender Abhanghöhe von 35 mm statt 55 mm

2) Messung mit 2x Brio 18 + TPE 20-2 Trittschalldämmplatte

- *Kursive Werte:* Prognostizierte Werte unter Berücksichtigung einer zusätzlichen Prognoseunsicherheit von 1 dB
- Die Werte gelten mit dem hier aufgeführten Aufbau. Bei Abweichungen kann die Korrekturtabelle [Seite 44](#) verwendet werden.

Prüfaufbau – Holzbalkendecke A – Leichter Einschub (Fortsetzung)

Fertigteilestrich – Bewertetes Luftschalldämm-Maß und Norm-Trittschallpegel (ohne Nebenwege)

Rohdecke Messwerte: $R_w = 27,2$ dB $L_{n,w} = 90,0$ dB (Messwerte ohne Mineralwolle zwischen den Deckenbalken, ohne Unterdecke)	Fußbodenaufbau – Fertigteilestrich					
	■ 1x Brio 18 WF oder 1x Brio 23 WF ■ 30 mm Trockenschüttung PA		■ 1x Brio 18 WF oder 1x Brio 23 WF ■ 30 mm Brio Schüttung dB		■ 1x Brio 18 WF oder 1x Brio 23 WF ■ 60 mm Brio Schüttung dB	
	R_w ($C C_{tr}$) dB	$L_{n,w}$ ($C_{1,50-2500}$) dB	R_w ($C C_{tr}$) dB	$L_{n,w}$ ($C_{1,50-2500}$) dB	R_w ($C C_{tr}$) dB	$L_{n,w}$ ($C_{1,50-2500}$) dB
12,5 mm Knauf Bauplatte	64,4 (-5,1 -12,5)	52,9 (1,8 6,7)	64,8 (-3,5 -10,0)	50,5 (1,6 5,4)	66,9 (-2,2 -8,2)	47,6 (1,5 5,4)
15 mm Knauf Feuerschutzplatte	67,1 (-4,4 -11,5)	51,5 (1,8 6,7)	67,5 (-3,3 -9,4)	49,0 (1,7 5,5)	69,5 (-2,1 -7,6)	46,1 (1,5 5,4)
12,5 mm Diamant	67,1 (-4,1 -11,3)	51,9 (2,2 5,4)	67,5 (-2,9 -9,1)	49,4 (2,0 4,7)	69,7 (-2,0 -7,6)	46,5 (1,9 4,6)
12,5 mm Silentboard	70,9 (-4,7 -11,8)	46,1 (1,8 8,5)	71,3 (-3,3 -9,6)	43,6 (1,8 7,3)	73,5 (-2,2 -8,0)	40,9 (1,4 7,0)
2x 12,5 mm Knauf Bauplatte	68,7 (-5,1 -12,6)	49,3 (1,8 8,0)	69,2 (-3,5 -10,1)	46,8 (1,7 6,6)	71,4 (-2,4 -8,5)	43,8 (1,7 6,6)
12,5 mm Silentboard + 12,5 mm Diamant	73,6 (-3,9 -11,0)	44,3 (2,4 8,0)	74,0 (-2,8 -8,8)	41,7 (2,2 6,8)	76,1 (-1,9 -7,2)	38,8 (2,2 6,7)
2x 18 mm Knauf Feuerschutzplatte	73,4 (-4,0 -10,9)	44,3 (1,0 7,9)	73,8 (-3,0 -8,9)	42,0 (0,8 6,4)	75,8 (-2,0 -7,2)	38,7 (1,0 6,7)
25 mm Massivbauplatte + 12,5 mm Diamant	73,4 (-4,3 -11,7)	43,9 (1,8 7,9)	73,9 (-3,0 -9,3)	41,4 (1,7 6,6)	75,8 (-1,9 -7,5)	38,5 (1,6 6,6)

- *Kursive Werte*: Prognostizierte Werte unter Berücksichtigung einer zusätzlichen Prognoseunsicherheit von 1 dB
- Die Werte gelten mit dem hier aufgeführten Aufbau. Bei Abweichungen kann die Korrekturtabelle [Seite 44](#) verwendet werden.
- Die angegebenen bauakustischen Qualitäten beziehen sich auf die ungebundene Brio Schüttung dB.

 D150.de
D151.de
D152.de
D153.de
D131.de
K219.de
D150A.de
D152A.de
D153A.de
D131A.de
K219A.de

Prüfaufbau – Holzbalkendecke A – Leichter Einschub (Fortsetzung)



Fließestrich – Bewertetes Luftschalldämm-Maß und Norm-Trittschallpegel (ohne Nebenwege)

Rohdecke Messwerte: $R_w = 27,2$ dB $L_{n,w} = 90,0$ dB (Messwerte ohne Mineralwolle zwischen den Deckenbalken, oh- ne Unterdecke)	Fußbodenaufbau – Fließestrich					
	■ 35 mm Knauf FE50 ■ 0,2 mm Knauf Schrenzlage ■ 12,5 mm Knauf Bauplatte Lastverteilerplatte ■ 15 mm TP 15-5 Trittschalldämmplatte		■ 35 mm Knauf FE50 ■ 0,2 mm Knauf Schrenzlage ■ 25 mm Heraklith A2-BM Holzwolle-Dämmplatte ■ 25 mm TP 25-5 Trittschalldämmplatte		■ 55 mm Knauf FE50 ■ Fußbodenheizung 35-3 DES Uponor Klett	
Deckenbekleidung/Unterdecke Beplankung	R_w (C C_{tr}) dB	$L_{n,w}$ (C_1 $C_{1,50-2500}$) dB	R_w (C C_{tr}) dB	$L_{n,w}$ (C_1 $C_{1,50-2500}$) dB	R_w (C C_{tr}) dB	$L_{n,w}$ (C_1 $C_{1,50-2500}$) dB
12,5 mm Knauf Bauplatte	63,9 (-4,9 -11,4)	50,7 (2,4 5,7)	63,3 (-7,1 -14,9)	48,4 (3,1 6,8)	69,0 (-6,3 -13,9)	50,7 (1,0 4,6)
15 mm Knauf Feuerschutzplatte	66,6 (-4,7 -10,9)	49,3 (2,4 5,7)	66,1 (-6,4 -13,8)	48,0 (1,9 5,8)	66,1 (-6,0 -13,1)	52,0 (1,0 3,0)
12,5 mm Diamant	66,6 (-4,2 -10,4)	49,7 (2,8 5,0)	66,1 (-6,1 -13,7)	48,3 (2,6 5,2)	66,2 (-5,7 -13,0)	52,3 (1,4 2,8)
12,5 mm Silentboard	71,0 (-4,5 -10,9)	45,7 (2,1 5,7)	70,6 (-6,9 -14,7)	42,5 (2,5 7,4)	71,1 (-7,0 -14,3)	46,1 (1,6 4,9)
2x 12,5 mm Knauf Bauplatte	68,2 (-4,8 -11,3)	47,0 (2,5 6,7)	67,5 (-7,0 -15,0)	45,2 (2,8 7,4)	67,6 (-6,5 -14,1)	49,5 (1,2 3,9)
12,5 mm Silentboard + 12,5 mm Diamant	73,1 (-4,0 -10,2)	41,9 (3,0 7,0)	72,7 (-5,9 -13,4)	40,6 (3,1 7,3)	72,8 (-5,6 -12,8)	44,6 (1,5 4,0)
2x 18 mm Knauf Feuerschutzplatte	72,9 (-4,2 -10,3)	41,6 (2,0 7,1)	72,4 (-6,0 -13,6)	41,9 (0,4 4,6)	72,5 (-5,6 -12,6)	45,0 (-0,1 3,3)
25 mm Massivbauplatte + 12,5 mm Diamant	72,6 (-3,0 -9,2)	42,8 (1,9 5,3)	72,6 (-6,1 -14,0)	39,9 (1,9 6,5)	72,5 (-5,8 -13,3)	44,5 (0,7 3,5)
2x 12,5 mm Silentboard	73,4 (-3,6 -9,7)	40,5 (2,4 6,8)	72,7 (-5,1 -12,8)	39,7 (2,8 6,9)	73,4 (-4,0 -11,0)	42,9 (0,6 3,2)

- *Kursive Werte:* Prognostizierte Werte unter Berücksichtigung einer zusätzlichen Prognoseunsicherheit von 1 dB
- Die Werte gelten mit dem hier aufgeführten Aufbau. Bei Abweichungen kann die Korrekturtabelle [Seite 44](#) verwendet werden.

Prüfaufbau – Holzbalkendecke A – Leichter Einschub (Fortsetzung)

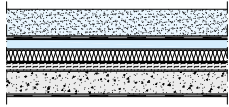
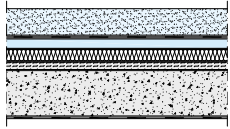
Fließestrich – Bewertetes Luftschalldämm-Maß und Norm-Trittschallpegel (ohne Nebenwege)

Rohdecke Messwerte: $R_w = 27,2$ dB $L_{n,w} = 90,0$ dB (Messwerte ohne Mineralwolle zwischen den Deckenbalken, ohne Unterdecke)	Fußbodenaufbau – Fließestrich					
	■ 35 mm Knauf Fließestrich ■ 0,2 mm Knauf Schrenzlage ■ 12,5 mm Knauf Bauplatte Lastverteillatte ■ 15 mm TP 15-5 Trittschalldämmplatte ■ 10 mm Knauf Holzfaser-Dämmplatte WF ■ 30 mm Knauf Schwere Schüttung ■ 0,2 mm Knauf Schrenzlage		■ 35 mm Knauf Fließestrich ■ 0,2 mm Knauf Schrenzlage ■ 12,5 mm Knauf Bauplatte Lastverteillatte ■ 15 mm TP 15-5 Trittschalldämmplatte ■ 10 mm Knauf Holzfaser-Dämmplatte WF ■ 60 mm Knauf Schwere Schüttung ■ 0,2 mm Knauf Schrenzlage		■ 32 mm Knauf Bodenausgleichsmasse N 440 ■ Minitec Niedrigaufbausystem (Uponor) ■ 0,2 mm Knauf Schrenzlage ■ 12 mm TP-GP 12-1 Trittschalldämmplatte ■ 9,5 mm Knauf Bauplatte Lastverteillatte ■ 30 mm Knauf Schwere Schüttung ■ 0,2 mm Knauf Schrenzlage	
						
Deckenbekleidung/Unterdecke Bepankung	R_w (C C_{tr}) dB	$L_{n,w}$ (C_1 $C_{1,50-2500}$) dB	R_w (C C_{tr}) dB	$L_{n,w}$ (C_1 $C_{1,50-2500}$) dB	R_w (C C_{tr}) dB	$L_{n,w}$ (C_1 $C_{1,50-2500}$) dB
12,5 mm Knauf Bauplatte	67,2 (-3,8 -11,1)	44,2 (3,9 10,5)	68,5 (-2,6 -9,0)	40,5 (3,5 12,5)	65,3 (-7,1 -14,5)	45,5 (4,1 9,2)
15 mm Knauf Feuerschutzplatte	69,8 (-3,1 -9,9)	43,0 (3,3 10,1)	71,1 (-2,2 -8,2)	39,3 (3,0 12,2)	67,8 (-6,2 -13,3)	44,3 (3,7 8,8)
12,5 mm Diamant	70,0 (-3,1 -10,0)	43,5 (4,1 9,0)	71,3 (-2,2 -8,2)	39,8 (3,7 11,0)	67,9 (-5,9 -13,1)	44,9 (4,2 7,8)
12,5 mm Silentboard	73,8 (-3,5 -10,4)	37,7 (3,4 12,4)	75,1 (-2,4 -8,6)	34,0 (3,1 14,7)	71,6 (-6,5 -13,7)	39,1 (3,5 10,8)
2x 12,5 mm Knauf Bauplatte	71,7 (-4,0 -11,4)	40,8 (3,8 11,6)	73,0 (-2,7 -9,3)	37,1 (3,4 13,7)	69,4 (-6,8 -14,3)	42,2 (3,9 10,1)
12,5 mm Silentboard + 12,5 mm Diamant	76,4 (-2,9 -9,6)	35,9 (4,9 11,7)	77,7 (-2,0 -7,8)	32,2 (4,3 13,7)	74,5 (-5,8 -12,9)	37,3 (4,6 10,2)
2x 18 mm Knauf Feuerschutzplatte	76,1 (-2,9 -9,4)	35,0 (3,2 12,5)	77,4 (-2,1 -7,7)	32,5 (1,8 13,6)	74,1 (-5,6 -12,7)	36,8 (3,1 10,5)
25 mm Massiv + 12,5 mm Diamant	76,1 (-3,2 -10,3)	35,3 (4,0 11,9)	77,4 (-2,2 -8,3)	31,6 (3,5 14,1)	74,2 (-5,9 -13,4)	36,6 (4,0 10,5)

- *Kursive Werte*: Prognostizierte Werte unter Berücksichtigung einer zusätzlichen Prognoseunsicherheit von 1 dB
- Die Werte gelten mit dem hier aufgeführten Aufbau. Bei Abweichungen kann die Korrekturtabelle Seite 44 verwendet werden.
- Die angegebenen bauakustischen Qualitäten beziehen sich auf die ungebundene Brio Schüttung dB.

D150.de
D151.de
D152.de
D153.de
D131.de
K219.de
D150A.de
D152A.de
D153A.de
D131A.de
K219A.de

Prüfaufbau – Holzbalkendecke B – Leichter Einschub

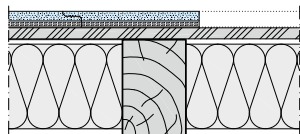

Fußbodenaufbau:	Ohne Fußbodenaufbau bzw. Brio WF
Spanplatte:	24 mm
Holzbalken:	120 x 180 mm, Achsabstand 500 mm
Dämmung / Einschub zwischen den Balken:	Glaswolle 160 mm, ca. 3 kg/m ² (zwischen Balken geklemmt)
Abhänger / Art der Unterkonstruktion:	Siehe Tabelle
Abhängehöhe:	Siehe Tabelle

Bewertetes Luftschalldämm-Maß und Norm-Trittschallpegel (ohne Nebenwege)

Deckenbekleidung/ Unterdecke	Unterkonstruktion	Bepankung	Fußbodenaufbau		Mit Brio WF	
			Ohne R _w (C C _{tr}) dB	L _{n,w} (C ₁ C _{1,50-2500}) dB	R _w (C C _{tr}) dB	L _{n,w} (C ₁ C _{1,50-2500}) dB
D150.de Direktbekleidung						
	Befestigungsabstand Bepankung ≤ 1000 mm	25 mm Fireboard	47 (-2 -5)	71 (-2 -1)	55 (-2 -7)	62 (-1 0)
	Entkopplung durch MW-Profil	25 mm Fireboard	58 (-6 -12)	60 (0 2)	63 (-5 -11)	51 (2 6)
D151.de Holz-Unterkonstruktion						
	Traglatte 50 x 30 mm direkt befestigt	12,5 mm Knauf Bauplatte	43 (-5 -12)	76 (0 0)	50 (-7 -14)	68 (1 2)
		2x 12,5 mm Knauf Bauplatte	45 (-5 -12)	74 (0 1)	52 (-7 -14)	65 (1 2)

Die Werte gelten mit dem hier aufgeführten Aufbau. Bei Abweichungen kann die Korrekturtabelle Seite 45 verwendet werden.

Prüfaufbau – Holzbalkendecke B – Leichter Einschub (Fortsetzung)

Bewertetes Luftschalldämm-Maß und Norm-Trittschallpegel (ohne Nebenwege)

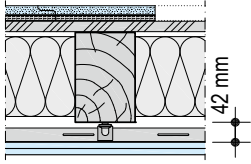
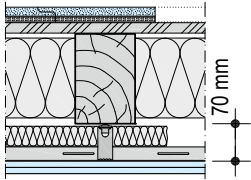
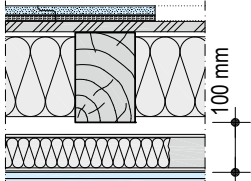
Unterdecke	Unterkonstruktion	Bekleidung	Fußbodenaufbau			
			Ohne		Mit Brio WF	
			R_w (C C_{tr}) dB	$L_{n,w}$ (C_1 $C_{1,50-2500}$) dB	R_w (C C_{tr}) dB	$L_{n,w}$ (C_1 $C_{1,50-2500}$) dB
D152.de Metall-Unterkonstruktion						
	Tragprofil CD 60/27 mit Direktschwing-abhänger	12,5 mm Knauf Bauplatte	56 (-6 -12)	60 (2 9)	62 (-5 -11)	54 (2 9)
		2x 12,5 mm Knauf Bauplatte	60 (-5 -11)	55 (2 10)	64 (-4 -9)	49 (1 11)
	Tragprofil CD 60/27 mit Direktschwing-abhänger + 40 mm Dämmschicht G	12,5 mm Knauf Bauplatte	–	–	60 (-6 -12)	53 (2 12)
		12,5 mm Silentboard	–	–	69,9 (-2,4 -8,0)	45,5 (0,6 9,8)
		12,5 mm Diamant	59 (-6 -12)	57 (2 9)	62 (-4 -10)	50 (1 11)
		2x 12,5 mm Knauf Bauplatte	–	–	63 (-5 -11)	49 (1 11)
		2x 12,5 mm Silentboard	–	–	72,2 (-2,0 -7,4)	41,9 (0,7 9,4)
2x 12,5 mm Diamant	62 (-4 -9)	52 (1 11)	64 (-3 -8)	45 (1 12)		
D131.de Freitragende Decke						
	Doppelprofil CW 75 freitragend + 60 mm Dämmschicht G	12,5 mm Knauf Bauplatte	61 (-6 -13)	56 (1 4)	65 (-3 -8)	45 (1 9)
			60 ¹⁾ (-4 -10)	55 ¹⁾ (1 5)	64 ¹⁾ (-4 -9)	46 ¹⁾ (1 8)
		12,5 mm Diamant	63 (-4 -10)	52 (2 5)	66 (-4 -9)	43 (1 8)
		18 mm Knauf Feuerschutzplatte	63 (-4 -10)	51 (1 6)	64 (-3 -8)	42 (1 10)
		2x 12,5 mm Knauf Bauplatte	63 (-4 -10)	51 (1 5)	66 (-3 -7)	41 (1 9)
		2x 12,5 mm Diamant	65 (-4 -10)	48 (1 6)	66 (-2 -7)	38 (1 10)
25 mm Massivbauplatte	64 (-4 -9)	49 (1 6)	65 (-2 -7)	41 (1 8)		

1) Deckenaufbau ohne zusätzliche Dämmschicht

Die Werte gelten mit dem hier aufgeführten Aufbau. Bei Abweichungen kann die Korrekturtabelle Seite 45 verwendet werden.

Prüfaufbau – Holzbalkendecke C – Schwerer Einschub – Z. B. teilentkernte Altbaudecke

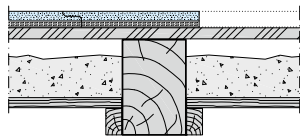

Fußbodenaufbau:	Ohne Fußbodenaufbau bzw. Brio WF
Spanplatte:	24 mm
Holzbalken:	120 x 180 mm, Achsabstand 500 mm
Dämmung / Einschub zwischen den Balken:	Deckeneinschub aus 24 mm Spanplatte mit 100 kg/m ² Auflast aus Sand
Abhänger / Art der Unterkonstruktion:	Siehe Tabelle
Abhängehöhe:	Siehe Tabelle

Bewertetes Luftschalldämm-Maß und Norm-Trittschallpegel (ohne Nebenwege)

Deckenbekleidung/ Unterdecke	Unterkonstruktion	Bepankung	Fußbodenaufbau Ohne		Mit Brio WF	
			R _w (C C _{tr}) dB	L _{n,w} (C ₁ C _{1,50-2500}) dB	R _w (C C _{tr}) dB	L _{n,w} (C ₁ C _{1,50-2500}) dB
D151.de Holz-Unterkonstruktion						
	Tragplatte 50 x 30 mm direkt befestigt	12,5 mm Knauf Bauplatte	46 (-4 -9)	74 (-11 -1)	52 (-5 -12)	65 (11 1)
		2x 12,5 mm Knauf Bauplatte	48 (-3 -9)	71 (0 0)	–	–
D152.de Metall-Unterkonstruktion						
	Tragprofil CD 60/27 mit Direktschwing- abhänger	12,5 mm Knauf Bauplatte	56 (-6 -12)	62 (0 1)	61 (-5 -11)	55 (3 5)
		12,5 mm Diamant	–	59 (- -)	–	52 (- -)
		2x 12,5 mm Knauf Bauplatte	60 (-5 -11)	57 (0 4)	64 (-4 -9)	49 (1 7)
		2x 12,5 mm Diamant	–	53 (- -)	–	45 (- -)
		25 mm Massivbauplatte	–	–	58 ¹⁾ (-3 -10)	47 ¹⁾ (2 10)
		25 mm Massivbauplatte + 18 mm Knauf Feuerschutzplatte	–	–	60 ¹⁾ (-2 -6)	41 ¹⁾ (1 10)

1) Gemessen mit Trittschalldämmplatte 12-1 mm Mineralwolle, dynamische Steifigkeit s`75 MN/m³

- *Kursive Werte:* Ermittelt mit Hilfe der Korrekturtabelle [Seite 45](#)
- Bei Abweichungen kann die Korrekturtabelle [Seite 45](#) verwendet werden.

Hinweise
Brandschutz gemäß „Unterdecken, die allein einer Feuerwiderstandsklasse angehören“, siehe [Detailblatt Knauf Plattendecken D11.de](#).
Hinweise auf [Seite 6](#) beachten.

Prüfaufbau – Holzbalkendecke C – Schwerer Einschub – Z. B. teilentkernte Altbaudecke (Fortsetzung)

Bewertetes Luftschalldämm-Maß und Norm-Trittschallpegel (ohne Nebenwege)

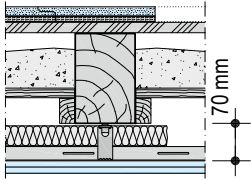
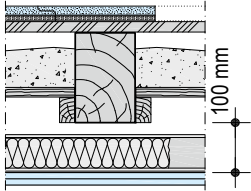
Unterdecke	Unterkonstruktion	Beplankung	Fußbodenaufbau			
			Ohne		Mit Brio WF	
			R_w (C C_{tr}) dB	$L_{n,w}$ (C_1 $C_{1,50-2500}$) dB	R_w (C C_{tr}) dB	$L_{n,w}$ (C_1 $C_{1,50-2500}$) dB
D152.de Metall-Unterkonstruktion						
 <p>Tragprofil CD 60/27 mit Direktschwing- abhängiger + 40 mm Dämmschicht G</p>		12,5 mm Knauf Bauplatte	–	–	60 ²⁾ (-3 -9)	47 ²⁾ (2 11)
		12,5 mm Diamant	–	–	55 ¹⁾²⁾ (-4 -10)	52 ¹⁾²⁾ (1 6)
		2x 12,5 mm Knauf Bauplatte	–	–	60 ²⁾ (-3 -8)	42 ²⁾ (1 14)
		2x 12,5 mm Diamant	–	–	58 ²⁾ (-2 -9)	46 ¹⁾²⁾ (2 9)
		25 mm Massivbauplatte	–	–	60 ²⁾ (-3 -8)	40 ²⁾ (1 12)
		25 mm Massivbauplatte + 18 mm Knauf Feuerschutzplatte	–	–	59 ¹⁾²⁾ (-2 -8)	45 ¹⁾²⁾ (1 9)
			–	–	61 ²⁾ (-2 -7)	37 ²⁾ (1 11)
			–	–	60 ¹⁾²⁾ (-2 -7)	41 ¹⁾²⁾ (2 10)
D131.de Freitragende Decke						
 <p>Doppelprofil CW 75 freitragend + 60 mm Dämmschicht G</p>		12,5 mm Knauf Bauplatte	64 (-2 -7)	47 (1 6)	65 (-2 -6)	41 (1 11)
		12,5 mm Diamant	–	44 (-1 -)	65 (-1 -6)	40 (2 11)
		2x 12,5 mm Knauf Bauplatte	65 (-2 -6)	45 (-1 5)	65 (-1 -5)	38 (0 10)
		2x 12,5 mm Diamant	–	41 (-1 -)	–	34 (-1 -)
		25 mm Massivbauplatte	–	–	65 (-2 -6)	38 (0 11)

1) Deckenaufbau ohne zusätzliche Dämmschicht

 2) Gemessen mit Trittschalldämmplatte 12-1 mm Mineralwolle, dynamische Steifigkeit $s \approx 75 \text{ MN/m}^3$

- **Kursive Werte:** Ermittelt mit Hilfe der Korrekturtabelle [Seite 45](#).
- Bei Abweichungen kann die Korrekturtabelle [Seite 45](#) verwendet werden.

Hinweise

 Brandschutz gemäß „Freitragende Decken, die allein einer Feuerwiderstandsklasse angehören“, siehe [Detailblatt Knauf Freitragende Decken D13.de](#).

 Hinweise auf [Seite 6](#) beachten.

Konstruktionsbedingte Korrekturwerte – Prüfaufbau Holzbalkendecke A

Konstruktive Maßnahmen	Korrekturwert Norm-Trittschallpegel
Deckenbekleidung/Unterdecke	
CD 60/27 mit Direktschwingabhänger anstelle Holzlatte mit Direktschwingabhänger	0 dB
Holzlatte 60 x 40 mit Direktschwingabhänger anstelle Holzlatte 50 x 30 mit Direktschwingabhänger	0 dB
Direktabhänger anstelle Direktschwingabhänger	4 bis 6 dB
Federschiene anstelle Holzlatte mit Direktschwingabhänger bei geringer Abhängehöhe und ohne Mineralwollauflage	-1 dB
Fußboden	
≥ 30 mm Knauf Trockenschüttung PA unter Trittschalldämmplatten	-3 bis -4 dB

D150.de

D151.de

D152.de

D153.de

D131.de

K219.de

D150A.de

D152A.de

D153A.de

D131A.de

K219A.de

Konstruktionsbedingte Korrekturwerte – Prüfaufbau Holzbalkendecken B und C

Konstruktive Maßnahmen	Korrekturwert Norm-Trittschallpegel
Deckenbekleidung/Unterdecke	
Silentboard anstelle Knauf GKB (bei Verwendung von Direktschwingabhänger als Entkoppelungselement)	-5 dB (einlagig) -6 dB (zweilagig)
Silentboard + Diamant Platten 12,5 mm anstelle 2x Knauf Bauplatte	-3 dB
20 bis 25 mm Fireboard anstelle 18 mm Knauf Feuerschutzplatte	0 dB
Diamant Platten anstelle Knauf Bauplatten / Feuerschutzplatten Knauf Piano bei gut entkoppelten Deckenbekleidungen/Unterdecken (abgehängt mit Direktschwingabhänger, freitragende Decke); Luftschalldämmung wird ca. 2 bis 3 dB verbessert.	-3 dB (einlagig) -4 dB (zweilagig)
Zusätzlicher Einbau von Mineralwolle bei Holzbalkendecke B (alte Bekleidung z. B. Putz entfernt); Luftschalldämmung wird ca. 1 dB verbessert	0 dB
Zusätzlicher Einbau von mindestens 40 mm Mineralwolle bei Holzbalkendecke C (alte Bekleidung z. B. Putz entfernt); Luftschalldämmung wird ca. 3 bis 4 dB verbessert.	-4 dB
Federschiene anstelle CD 60/27 mit Direktschwingabhänger	-1 dB
Direktabhänger anstelle Direktschwingabhänger	4 bis 6 dB
Fußboden	
20 mm EPS Trittschalldämmplatte anstelle 10 mm WF Trittschalldämmplatte	0 dB
Trittschalldämmplatte 12/1 mm Mineralwolle (z. B. Knauf Insulation TP-GP 12-1) anstelle 10 mm WF Trittschalldämmplatte in Kombination mit schlecht entkoppelten Deckenbekleidungen (Holzlattung genagelt) bei Holzbalkendecke B	-1 bis -2 dB
Trittschalldämmplatte 12/1 mm Mineralwolle (z. B. Knauf Insulation TP-GP 12-1) anstelle 10 mm WF Trittschalldämmplatte in Kombination mit gut entkoppelten Deckenbekleidungen/Unterdecken (abgehängt mit Direktschwingabhänger, freitragende Decke) bei Holzbalkendecke B	1 bis 3 dB
Trittschalldämmplatte 12/1 mm Mineralwolle (z. B. Knauf Insulation TP-GP 12-1) anstelle 10 mm WF Trittschalldämmplatte bei Holzbalkendecke C	-1 bis -3 dB
≥ 30 mm Knauf Trockenschüttung PA unter Trittschalldämmplatten	-4 dB
≥ 50 mm Knauf EPO-Leicht unter Trittschalldämmplatten	-2 dB
Brio 23 WF anstelle Brio 18 WF	0 dB
Aufdoppelung mit einer 2. Lage Fertigteilestrich-Elemente (Brio 18 WF oder Brio 23 WF) ohne Verklebung	-2 bis -3 dB
35 mm Fließestrich + 20/2 mm Mineralwolle anstelle Brio 18 WF + 10 mm WF Trittschalldämmplatte; Luftschalldämmung wird ca. 3 bis 4 dB verbessert.	-2 bis -3 dB

D150.de

D151.de

D152.de

D153.de

D131.de

K219.de

D150A.de

D152A.de

D153A.de

D131A.de

K219A.de

Deckenbekleidungen/Unterdecken in Verbindung mit vorhandenen Holzbalkendecken als Altbausubstanz

Holzbalkendecke mit Deckeneinschub

Diese Holzbalkendecken bestehen aus:

- **Vollholzbalken**
- **Oberer Abschluss**
aus Holzwerkstoffen, Parkett auf Blindboden, Estrich auf Schüttung o. Ä.
- **Deckeneinschub**
mit Lehm-, Sand- oder Schlackenfüllung auf Stakung oder Einschubbrettern bzw. auf Gipsdielen oder Holzwoleleichtbauplatten
- **Untere Bekleidung**
Putzschicht auf Putzträger z. B. Rohrgewebe, Dreikantgewebe, Ziegeldrahtgewebe, Rabitzgewebe, HWL-Platten oder Gipsdielen.

Typische Deckenkonstruktionen sind in den nachfolgenden Schemazeichnungen (Varianten) wiedergegeben.

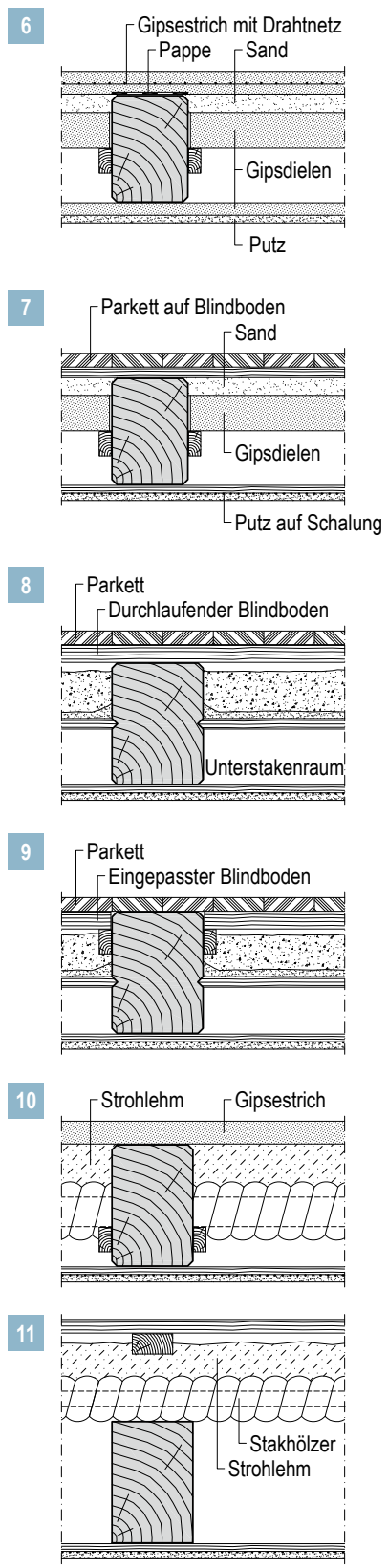
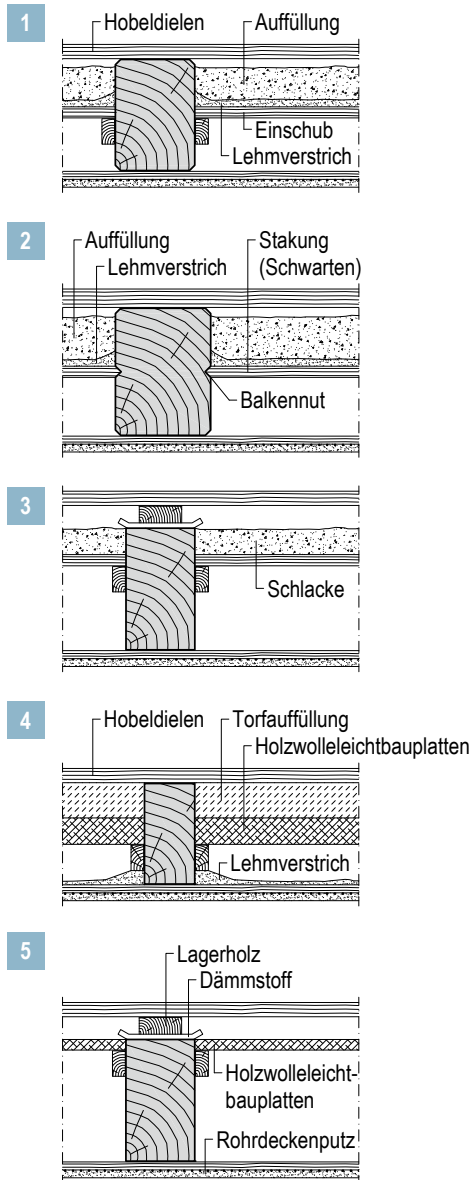

Hinweis Erweiterung zum Anwendbarkeitsnachweis Brandschutz siehe Seite 7.

Deckenbekleidungen/Unterdecken in Verbindung mit vorhandenen Holzbalkendecken als Altbausubstanz (Fortsetzung)

Holzbalkendecke ohne Deckeneinschub

Die Decken sind grundsätzlich ähnlich aufgebaut wie die vorherigen Deckenkonstruktionen **1** bis **11**, jedoch ohne Deckeneinschub.

Deckenkonstruktionen sind in den nachfolgenden Schemazeichnungen (Varianten) wiedergegeben.

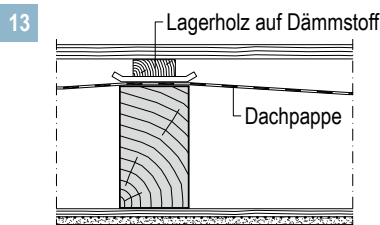
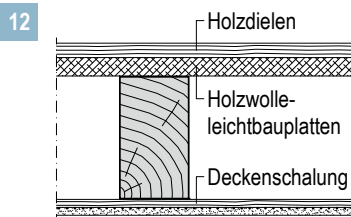

Holzbalkendecke mit Sparbalken

Diese Deckenkonstruktionen wurden hergestellt aus geklebten oder genagelten Sparbalken, mit unterschiedlichen Sparbalkentypen.

Typische Deckenkonstruktion:

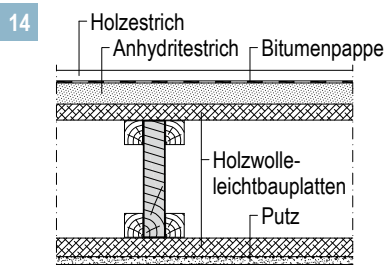

Hinweis

plus Erweiterung zum Anwendbarkeitsnachweis Brandschutz siehe Seite 7.

Übliche Balkenachsabstände der jeweiligen Konstruktionen ≤ 1000 mm.

Dargestellte Deckenkonstruktionen **1** bis **11** mit einer Balkenbreite ≥ 100 mm und **14** erreichen ohne Nachrüstmaßnahmen die Feuerwiderstandsklasse F30.

Verankerungselemente immer in Holzbalken.

P150.de

D151.de

D152.de

D153.de

D131.de

K219.de

D150A.de

D152A.de

D153A.de

D131A.de

K219A.de

Systemvarianten

Brandschutz in Verbindung mit vorhandener Holzbalkendecke als Altbausubstanz

<p>3 Siehe Seiten 32-35</p> <p>1 2 Siehe Seiten 5-6, 46-47</p>	Brandschutz Von unten und von oben 1 + 2 + 3	Deckentyp	Feuerwiderstandsklasse	1 Deckenbekleidung Beplankung (Querverlegung)						Schraubenreihen Minimale Abstände Maximale Abstände b	Dämmschicht Brandschutztechnisch erforderlich in den Hohlräumen zwischen Putz und Unterdecke	
				Knauf Bauplatte Feuerschutzplatte Knauf Piano Knauf Feuerschutzplatte Massivbauplatte Fireboard Diamant Silentboard	mm	mm	mm	mm	kg/m ³			

D150A.de Holzbalkendecken-System – Direktbekleidung

	12 - 13	F30							15	400	
	1 - 5	F60							20		
	7 - 12										
	13										
	1 - 5								25	400	
	7										
13								30	400		

Mit Ablauf des abPs P-SAC-02/III-725 am 17. Dezember 2024 werden für F60-B- und F90-B-Konstruktionen bis auf weiteres nur noch Nachweise gemäß DIN 4102 oder durch eigenständige Unterdecken gemäß System-Datenblatt Knauf Plattendecken D11 de möglich sein.

Direktbefestigung der Fireboard an Holzbalken und Holzschalung.

Hinweise

plus Erweiterung zum Anwendbarkeitsnachweis Brandschutz siehe Seite 7.

Deckentypen 1 bis 14 siehe Seiten 46 bis 47.

Hinweise auf den Seiten 4 bis 7 beachten.

Maximale UK-Abstände

Maße in mm

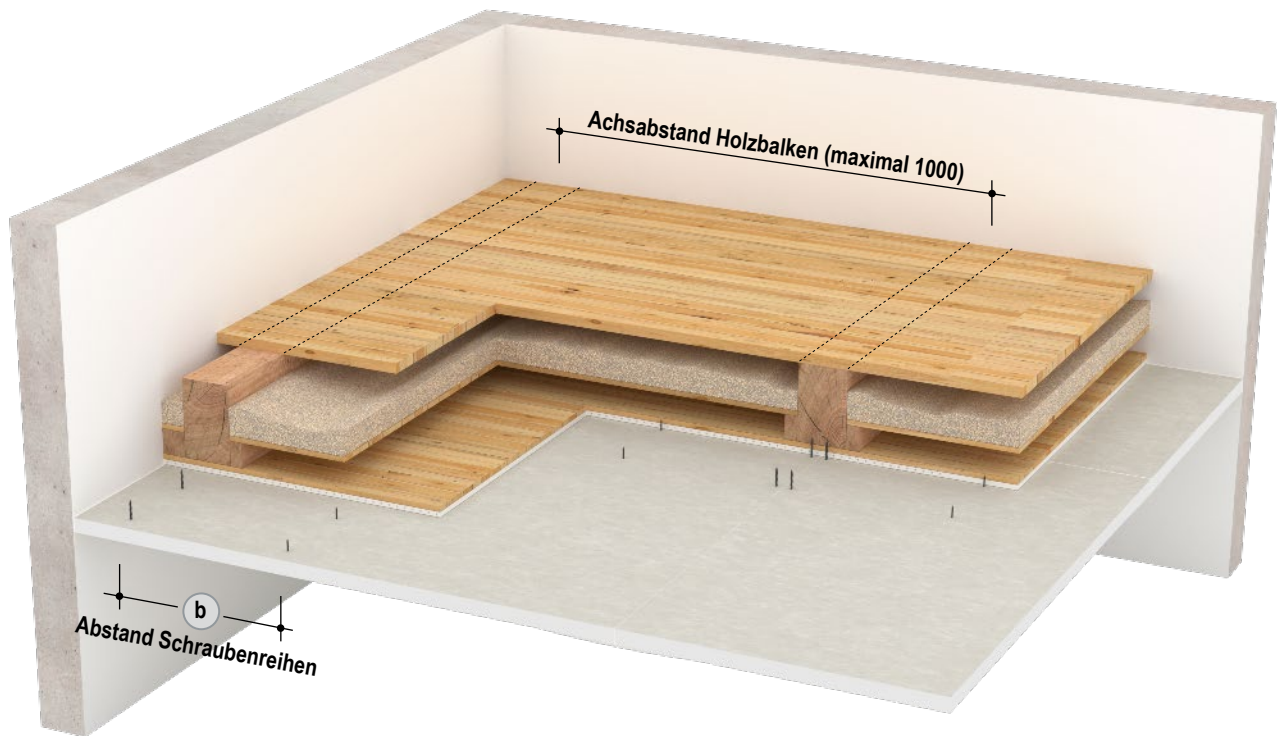

Mit Brandschutz – Direktbekleidung

Schraubenreihen Maximaler Abstand b	Holzbalken Maximaler Achsabstand
400	1000

Hinweise



Erweiterung zum Anwendbarkeitsnachweis Brandschutz siehe Seite 7.

Hinweise auf den Seiten 4 bis 7 beachten.

D150.de
D151.de
D152.de
D153.de
D131.de
K219.de
D150A.de
D152A.de
D153A.de
D131A.de
K219A.de

Maximale UK-Abstände

Maße in mm

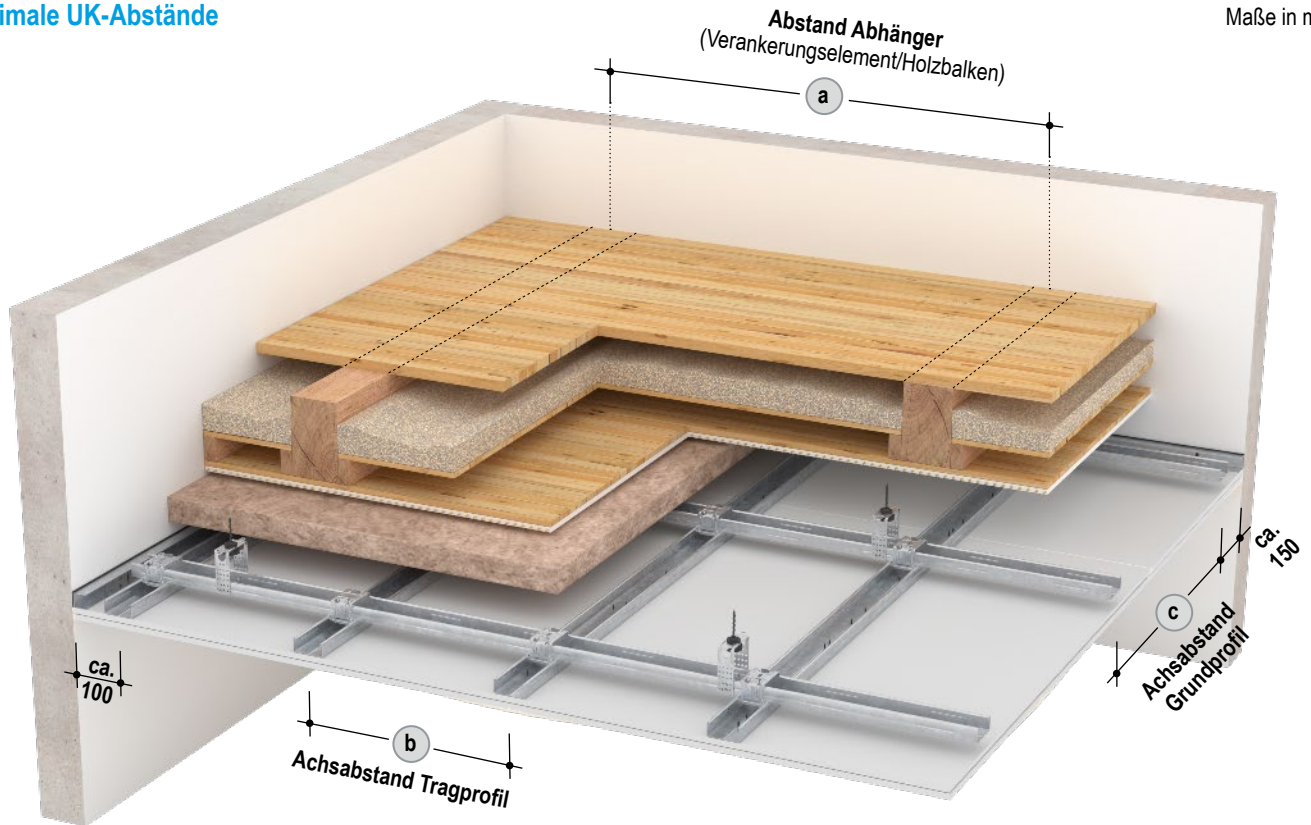

Mit Brandschutz – Nur Tragprofil

Achsabstände Tragprofil (b)	Abstände Abhänger (a) Lastklasse in kN/m ²			
	bis 0,15	bis 0,30	bis 0,40 ¹⁾	bis 0,50 ¹⁾
400	1000	1000	1000	1000
500	1000	1000	950	900
625	–	1000 ¹⁾	900	–

Mit Brandschutz – Grund- und Tragprofil

Achsabstände Grundprofil (c)	Abstände Abhänger (a) Lastklasse in kN/m ²			
	bis 0,15	bis 0,30	bis 0,40 ¹⁾	bis 0,50 ¹⁾
500	1000	950	850	800
600	1000	900	800	700
700	1000	850	750	700 ²⁾
800	1000	800	–	–
900	1000	–	–	–

- 1) Abhänger der Tragfähigkeitsklasse 0,40 kN verwenden.
- 2) Nur für Achsabstand Tragprofil **(b)** max. 500 mm zulässig

Ermittlung der Lastklasse

Lastklasse kN/m ²	Bemessungsgewicht + Gewicht aus Zusatzlasten kg/m ²
Bis 0,65	60
Bis 0,50	50
Bis 0,40	40
Bis 0,30	30
Bis 0,20	20
Bis 0,15	10

Hinweise

plus Erweiterung zum Anwendbarkeitsnachweis Brandschutz siehe Seite 7.

Bei abweichenden Deckenkonstruktionen oder Balkenabmessungen zu den Angaben auf dieser Seite, können Brandschutz-Anforderungen auch mit den Systemen gemäß [Detailblatt Knauf Plattendecken D11.de](#) erreicht werden. Hinweise auf den [Seiten 4 bis 8](#) beachten.

Systemvarianten

Brandschutz in Verbindung mit vorhandener Holzbalkendecke als Altbausubstanz

Brandschutz		Deckentyp	Feuerwiderstandsklasse	1 Deckenbekleidung/Unterdecke Bepflankung (Querverlegung)						Bemesungsgewicht	Tragprofil	Dämmschicht			
Von unten und von oben 1 + 2 + 3				Knauf Bauplatte	Feuerschutzplatte Knauf Piano	Knauf Feuerschutzplatte	Massivbauplatte	Fireboard	Diamant	Silentboard	mm	Ohne Dämmschicht	Maximale Achsabstände b	Mindest-Dicke	Mindest-Rohdichte
											kg/m ²	mm	mm	kg/m ³	
<p>3 Siehe Seiten 32-35 1 2 Siehe Seiten 5-6, 46-47 Deckentyp 1 - 14</p>															
D153A.de Holzbalkendecken-System – Metall-Unterkonstruktion Federschiene/Hutprofil															
<p>Z. B. Federschiene</p>		12 - 13	F30	•							12,5	12,3	500	Ohne oder Mineralwolle	G
<p>Mit Ablauf des abPs P-SAC-02/III-725 am 17. Dezember 2024 werden für F60-B- und F90-B-Konstruktionen bis auf weiteres nur noch Nachweise gemäß DIN 4102 oder durch eigenständige Unterdecken gemäß System-Datenblatt Knauf Plattendecken D11.de möglich sein.</p>															

Hinweise

plus Erweiterung zum Anwendbarkeitsnachweis Brandschutz siehe Seite 7.

Deckentypen 1 bis 14 siehe Seiten 46 bis 47.

Bei abweichenden Deckenkonstruktionen oder Balkenabmessungen zu den Angaben auf dieser Seite, können Brandschutz-Anforderungen auch mit den Systemen gemäß Detailblatt Knauf Plattendecken D11.de erreicht werden.

Hinweise auf den Seiten 4 bis 8 beachten.

Maximale UK-Abstände

Maße in mm

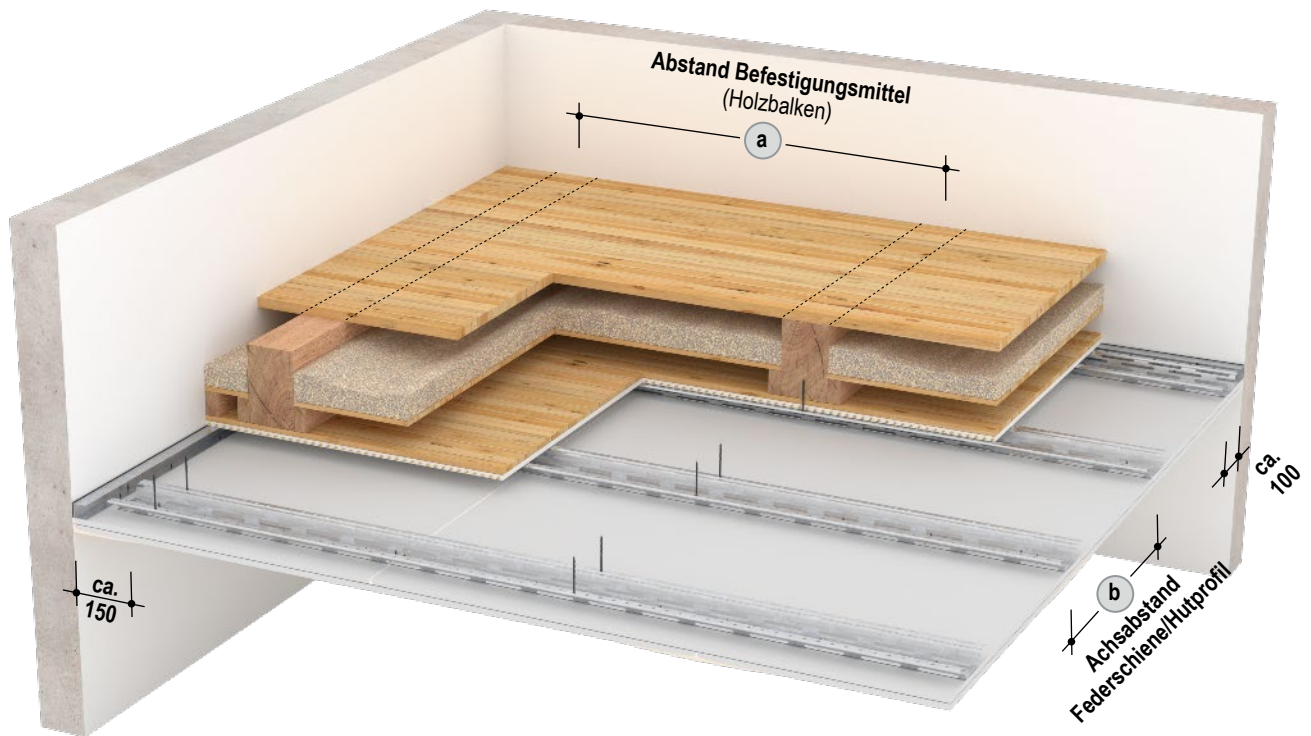

Mit Brandschutz – Federschiene/Hutprofil

Achsabstände Federschiene/ Hutprofil (b)	Abstände Befestigungsmittel (a)		
	Lastklasse in kN/m ²		
	bis 0,15	bis 0,30	bis 0,50
300	950	900	750
400	900	800	700
500	850	750	650

Ermittlung der Lastklasse

Lastklasse kN/m ²	Bemessungsgewicht + Gewicht aus Zusatzlasten kg/m ²
Bis 0,65	60
Bis 0,50	50
Bis 0,40	40
Bis 0,30	30
Bis 0,20	20
Bis 0,15	10

Hinweise

plus Erweiterung zum Anwendbarkeitsnachweis Brandschutz siehe Seite 7.

Bei abweichenden Deckenkonstruktionen oder Balkenabmessungen zu den Angaben auf dieser Seite, können Brandschutz-Anforderungen auch mit den Systemen gemäß Detailblatt Knauf Plattendecken D11.de erreicht werden.

Hinweise auf den Seiten 4 bis 8 beachten.

Systemvarianten

Brandschutz in Verbindung mit vorhandener Holzbalkendecke als Altbausubstanz

3 Siehe Seiten 32-35

Deckentyp 1 - 14

1 2 Siehe Seiten 5-6, 46-47

1 Unterdecke

Beplankung
D131.de: Querverlegung
K219.de: Längsverlegung (Fireboard)

Tragprofil
CW-/UA-Doppelprofil

Dämmschicht
Brandschutztechnisch erforderlich in den Hohlräumen zwischen Putz und Unterdecke

Brandschutz	Deckentyp	Feuerwiderstandsklasse	Beplankung							Mindest-Dicke	Maximale Achsabstände	Mindest-Dicke	Mindest-Rohdichte
			Knauf Bauplatte	Feuerschutzplatte Knauf Piano	Knauf Feuerschutzplatte	Massivbauplatte	Fireboard	Diamant	Silentboard				
Von unten und von oben 1 + 2 + 3									mm	mm	mm	kg/m ³	
D131A.de/K219A.de Holzbalkendecken-System – Metall-Unterkonstruktion freitragend													
	12 – 13	F30	•						12,5	500		Ohne oder Mineralwolle G	
	1 – 11 14	F60	•						2x 12,5	500		Ohne oder Mineralwolle	
	12 – 13		•						2x 12,5	500		Mineralwolle	
	1 – 12 14		•						18	625		Mineralwolle G	
D131A.de	13				•				20	400		Mineralwolle 50	
	1 – 12 14	F90	•							400		Mineralwolle 50	
	1 – 12 14								20	400		Mineralwolle 50	
K219A.de (Fireboard)	1 – 12 14					•			20	625		Mineralwolle 50	
					•				25	400		Mineralwolle 50 oder 30	
									20	625		Mineralwolle 100	

Mit Ablauf des dbPs P-SAC-02/III-725 am 17. Dezember 2024 werden für F60-B- und F90-B-Konstruktionen bis auf weiteres nur noch Nachweise gemäß DIN 4102 oder durch eigenständige Unterdecken gemäß System-Datenblatt Knauf Plattendecken D11.de möglich sein.

- Bei Deckenhohlraum ≥ 250 mm ist der vorhandene Putz mit einem Drahtgewebe gegen Herabfallen zu sichern.
- Der tragende Anschluss muss an Trennwände mindestens der gleichen Feuerwiderstandsfähigkeit erfolgen. Bei F90 muss beim Anschluss an leichte Trennwände eine einseitige vollflächige Aufdoppelung der Wandbeplankung mit ≥ 18 mm Knauf Feuerschutzplatte bzw. Fireboard auf der Seite des tragenden Anschlusses erfolgen.
- „Ausführungsdetails“ und „Montage und Verarbeitung“ der Freitragenden Decke siehe [Detailblatt Knauf Freitragende Decken D13.de](#), System D131.de (Brandschutz von unten).
- Ballwurfsicherheit bei: Beplankung ≥ 20 mm / ≥ 2x 12,5 mm und Achsabstand Tragprofil ≤ 500 mm

Hinweise

plus Erweiterung zum Anwendbarkeitsnachweis Brandschutz siehe [Seite 7](#).

Deckentypen **1** bis **14** siehe [Seiten 46 bis 47](#).

Hinweise auf den [Seiten 4 bis 7](#) beachten.

Maximale Raumbreiten

Maße in mm

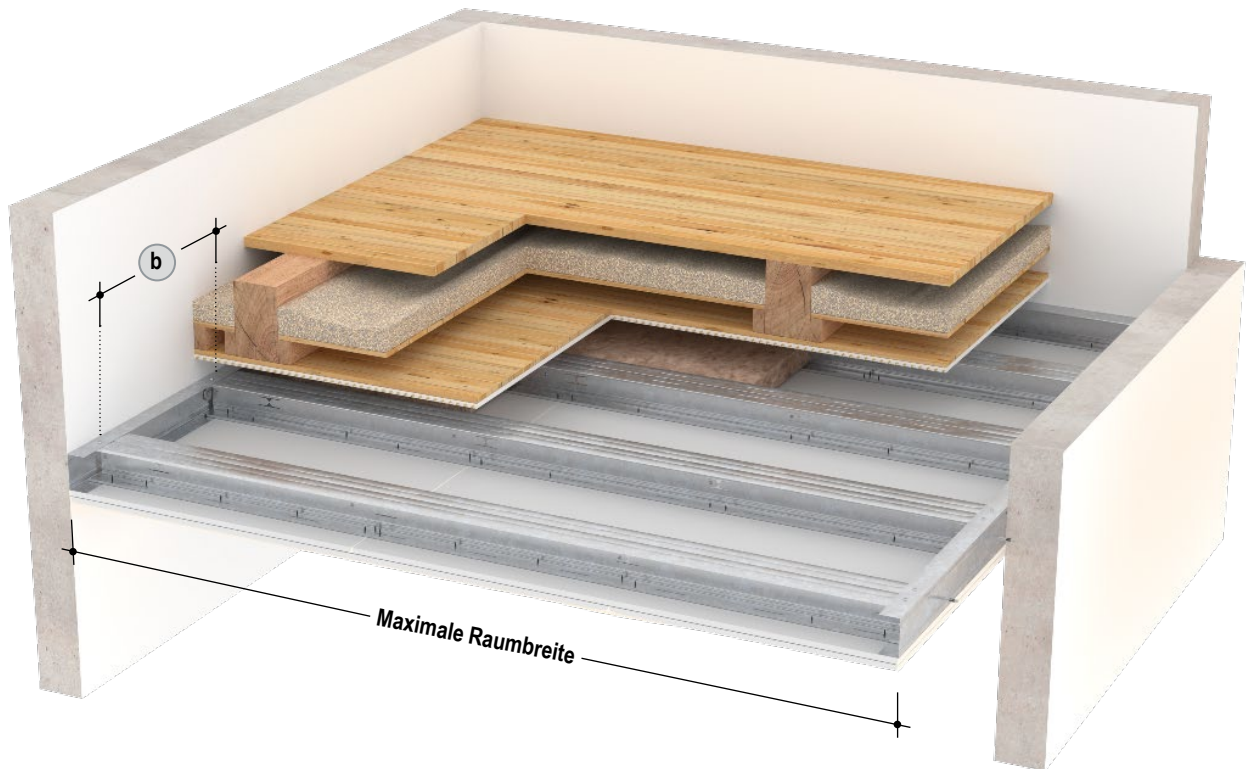

Mit Brandschutz – Metall-UK – Freitragend, Doppelprofil

Knauf Profile	Maximale Raumbreite ¹⁾ in m							
	Maximale Achsabstände b							
	400 mm		500 mm				625 mm	
	Massivbauplatte	Feuerschutzplatte Knauf Piano	Feuerschutzplatte Knauf Piano	Massivbauplatte	Feuerschutzplatte Knauf Piano	Massivbauplatte	Knauf Feuerschutzplatte	Fireboard
	20 25	2x 12,5	12,5 2x 12,5	20	12,5 2x 12,5	20	18	20
CW-Doppelprofil Blechdicke 0,6 mm								
2x CW 50	2,75	2,65	2,65	2,85	2,50	2,60	2,55	2,50
2x CW 75	3,40	3,30	3,30	3,55	3,15	3,25	3,15	3,15
2x CW 100	4,00	3,85	3,85	4,15	3,65	3,80	3,70	3,70
2x CW 125	4,50	4,35	4,35	4,65	4,15	4,30	4,20	4,20
2x CW 150	5,00	4,80	4,80	5,15	4,60	4,80	4,65	4,65
UA-Doppelprofil Blechdicke 2,0 mm								
2x UA 50	3,20	3,10	3,10	3,30	3,00	3,10	3,00	3,00
2x UA 75	4,00	3,85	3,85	4,10	3,70	3,85	3,75	3,70
2x UA 100	4,65 ²⁾	4,50 ²⁾	4,50 ²⁾	4,75	4,35 ²⁾	4,50	4,40	4,40
2x UA 125	5,25 ²⁾	5,10 ²⁾	5,10 ²⁾	5,40	4,95 ²⁾	5,10 ²⁾	5,00	4,95
2x UA 150	5,80 ³⁾	5,65 ³⁾	5,65 ³⁾	5,95 ²⁾	5,45 ²⁾	5,65 ²⁾	5,50 ²⁾	5,50 ²⁾

- 1) Maximale Raumbreiten: Einschließlich Zusatzlasten (0,03 kN/m² = 3 kg/m²) für brandschutztechnisch bzw. schallschutztechnisch erford. Dämmschichten bzw. Befestigungslasten
- 2) Erford. Beplankungsdicke bei flankierenden Metallständerwänden auf der Seite des tragenden Anschlusses: ≥ 18 mm Knauf Platten / ≥ 15 mm Diamant
- 3) Befestigungstraverse bei flankierenden Metallständerwänden erford., Befestigungsabstand Randprofil ≤ 312,5 mm, Einbau siehe [Detailblatt Knauf Freitragende Decken D13.de](#).

Hinweis Freitragende Deckenprofile dürfen nicht gestoßen bzw. verlängert werden.

Hinweise plus Erweiterung zum Anwendbarkeitsnachweis Brandschutz siehe [Seite 7](#).
Hinweise auf den [Seiten 4 bis 7](#) beachten.

Prüfaufbau – Holzbalkendecke B – Leichter Einschub – Als Altbausubstanz

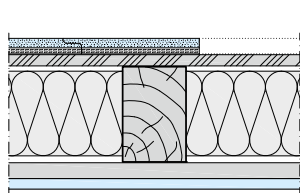

Fußbodenaufbau:	Ohne Fußbodenaufbau bzw. Brio WF
Spanplatte:	24 mm
Holzbalken:	120 x 180 mm, Achsabstand 500 mm
Dämmung / Einschub zwischen den Balken:	Glaswolle 160 mm, ca. 3 kg/m ² (zwischen Balken geklemmt)
Putzschale:	Gipsplatte 12,5 mm + Holzlatte 50 x 30 mm (repräsentiert Putzschale)
Abhänger / Art der Unterkonstruktion:	Siehe Tabelle
Abhängehöhe:	Siehe Tabelle

Bewertetes Luftschalldämm-Maß und Norm-Trittschallpegel (ohne Nebenwege)

Deckenbekleidung/ Unterdecke	Unterkonstruktion	Bepankung	Fußbodenaufbau Ohne		Mit Brio WF	
			R _w (C C _{tr}) dB	L _{n,w} (C ₁ C _{1,50-2500}) dB	R _w (C C _{tr}) dB	L _{n,w} (C ₁ C _{1,50-2500}) dB
D152A.de Metall-Unterkonstruktion						
	Tragprofil CD 60/27 mit Direktschwing- abhänger + 40 mm Dämmschicht G	12,5 mm Knauf Bauplatte	52 (-7 -14)	67 (2 4)	56 (-7 -13)	61 (2 6)
		12,5 mm Diamant	-	64 (- -)	-	58 (- -)
		2x 12,5 mm Knauf Bauplatte	57 (-7 -14)	61 (3 8)	60 (-8 -14)	56 (3 9)
		2x 12,5 mm Diamant	-	57 (- -)	-	52 (- -)
D131A.de Freitragende Decke						
	Doppelprofil CW 75 freitragend + 50 mm Dämmschicht G	12,5 mm Knauf Bauplatte	57 (-8 -15)	61 (3 6)	61 (-6 -13)	55 (3 7)
		12,5 mm Diamant	-	58 (- -)	-	52 (- -)
		2x 12,5 mm Knauf Bauplatte	61 (-6 -13)	55 (3 8)	63 (-4 -10)	51 (3 7)
		2x 12,5 mm Diamant	-	51 (- -)	-	47 (- -)
		18 mm Knauf Feuerschutzplatte	60 (-6 -13)	57 (2 7)	63 (-5 -11)	51 (3 9)
		25 mm Massivbauplatte	61 (-7 -13)	54 (3 9)	63 (-3 -9)	49 (3 10)

- *Kursive Werte:* Ermittelt mit Hilfe der Korrekturtabelle Seite 45
- Bei Abweichungen kann die Korrekturtabelle Seite 45 verwendet werden.

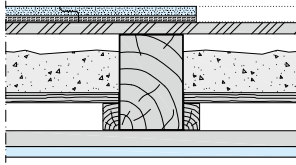
Prüfaufbau – Holzbalkendecke C – Schwerer Einschub – Als Altbausubstanz

Fußbodenaufbau:	Ohne Fußbodenaufbau bzw. Brio WF
Spanplatte:	24 mm
Holzbalken:	120 x 180 mm, Achsabstand 500 mm
Dämmung / Einschub zwischen den Balken:	Deckeneinschub aus 24 mm Spanplatte mit 100 kg/m ² Auflast aus Sand
Putzschale:	Gipsplatte 12,5 mm + Holzlatte 50 x 30 mm (repräsentiert Putzschale)
Abhänger / Art der Unterkonstruktion:	Siehe Tabelle
Abhängehöhe:	Siehe Tabelle

Bewertetes Luftschalldämm-Maß und Norm-Trittschallpegel (ohne Nebenwege)

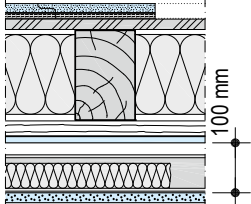
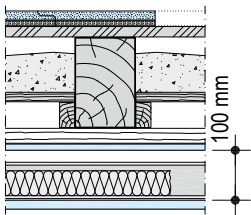
Unterdecke	Unterkonstruktion	Bepankung	Fußbodenaufbau			
			Ohne		Mit Brio WF	
			R _w (C C _{tr}) dB	L _{n,w} (C ₁ C _{1,50-2500}) dB	R _w (C C _{tr}) dB	L _{n,w} (C ₁ C _{1,50-2500}) dB
K219A.de Freitragende Fireboard-Decke						
	Doppelprofil CW 75 freitragend + 50 mm Dämmschicht G	20 mm Fireboard	59 (-7 -13)	57 (2 9)	62 (-4 -10)	52 (3 9)
D131A.de Freitragende Decke						
	Doppelprofil CW 75 freitragend + 60 mm Dämmschicht G	12,5 mm Knauf Bauplatte	60 (-5 -11)	55 (2 5)	64 (-4 -10)	50 (3 6)
		12,5 mm Diamant	-	52 (- -)	-	47 (- -)
		2x 12,5 mm Knauf Bauplatte	63 (-3 -9)	51 (2 5)	65 (-3 -8)	45 (2 6)
		2x 12,5 mm Diamant	-	47 (- -)	-	41 (- -)

- *Kursive Werte:* Ermittelt mit Hilfe der Korrekturtabelle [Seite 45](#)
- Bei Abweichungen kann die Korrekturtabelle [Seite 45](#) verwendet werden.

Randabstände der Unterkonstruktion

Schemazeichnungen | Maße in mm

Variante 1: Nichttragender Anschluss

Anschluss wird nicht zur Lastabtragung der Decke hinzugezogen.

- Ohne Randhinterlegung
- Hinterlegung mit UD-Profil als Montagehilfe
- Bei Brandschutz und Schallschutz: Befestigungsabstand UD-Profil bis ca. 1 m

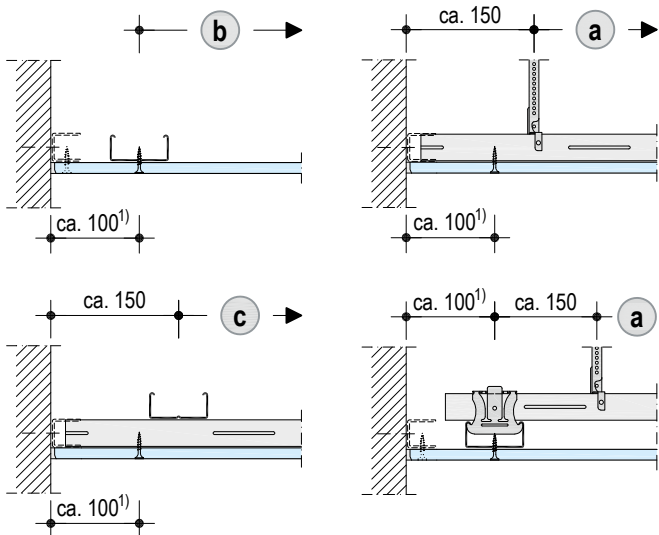

Variante 2: Tragender Anschluss

- Der Befestigungsabstand der UD-Profile verringert sich auf ≤ 625 mm (auch bei Brandschutz). Für den Untergrund geeignetes Befestigungsmittel verwenden.
- In tragend befestigten UD-Profilen sind Grund- bzw. Tragprofile mindestens 20 mm einzuschieben.
- Die maximal zulässigen Achsabstände für Abhänger, Grund- und Tragprofile ergeben sich dann aus den Tabellen des jeweiligen Systems.

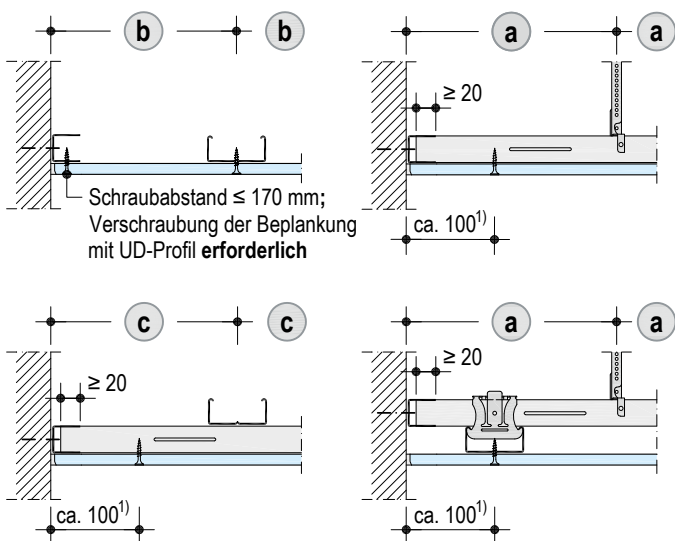



Legende

- a** Abstand Abhänger
- b** Achsabstand Tragprofil (Spannweite Beplankung)
- c** Achsabstand Grundprofil (Stützweite Tragprofil)

1) Maximale Auskragung der Beplankung

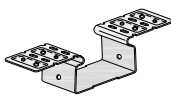
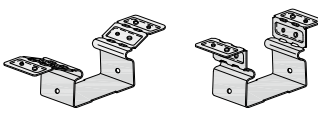
Abhängungen

Abhängung	Zeichnung	Verankerungsmittel
Decke unter Decke – 0,15 kN (15 kg) Tragfähigkeitsklasse		
Direktmontage-Clip Für CD 60/27	 <p>Seitliche Laschen abbiegen.</p>	Verankerung an den Tragprofilen der Brandschutzdecke mit Knauf FN 4,3 x 35 oder Knauf FN 4,3 x 65
0,15 kN (15 kg) Tragfähigkeitsklasse		
Befestigungs-Clip Für CD 60/27	  <p>Aufbauhöhe: 34 bis 54 mm (Befestigungs-Clip + CD 60/27)</p> <p>Toleranz-Ausgleich möglich von 0 bis 20 mm.</p>	Verankerung an Balken mit 2x Knauf TN 3,5 x 35 oder 2x Knauf TN 3,9 x 35 oder 2x Knauf FN 4,3 x 35
0,25 kN (25 kg) Tragfähigkeitsklasse		
Ankerfix Schnellabhänger CD Für CD 60/27 Nicht zulässig bei Anforderung an den Brandschutz.		Abgehängt mit Draht mit Öse  Verankerung an Balken mit 1x Knauf FN 4,3 x 35

Hinweis Verankerungsmittel bei Rohdecken in Altbausubstanz siehe [Seite 83](#).

Abhängungen (Fortsetzung)

Maße in mm

Abhängung	Zeichnung	Verankerungsmittel
0,40 kN (40 kg) Tragfähigkeitsklasse		
Nonius-Hänger-Unterteil Für CD 60/27		Abgehängt mit Nonius-Hänger-Oberteil Nonius-Schwing-Oberteil oder und Nonius-Splint (gegen Herausrutschen sichern) 1x oder Nonius-Klammern. 2x Nach Bedarf zusätzlich mit Nonius-Verbinder
Nonius-Bügel Für CD 60/27	<p>125</p> <p>Nonius-Bügel um Profil biegen und ineinanderfügen bis zum Einrasten</p>	
		Nonius-Hänger-Oberteil: Verankerung an Balken mit 1x Knauf FN 4,3 x 35 Nonius-Schwing-Oberteil: Verankerung an Balken mit 1x Knauf FN 4,3 x 65

Hinweis Verankerungsmittel bei Rohdecken in Altbausubstanz siehe Seite 83.

Abhängungen (Fortsetzung)

Maße in mm

Abhängung	Zeichnung	Verankerungsmittel
0,40 kN (40 kg) Tragfähigkeitsklasse		
Direktabhängiger Für CD 60/27 Für Holzlatte 60 x 40 Für Holzlatte 50 x 30		Verankerung an Balken mit 2x Knauf TN 3,5 x 35 oder 2x Knauf TN 3,9 x 35 in den Flügeln (ausreichende Balkenbreite erforderlich) oder 1x Knauf FN 4,3 x 35 mittig
Direktschwingabhängiger Für CD 60/27 Für Holzlatte 60 x 40 Für Holzlatte 50 x 30		Verankerung an Balken mit 1x Knauf FN 4,3 x 65 mittig (Verankerungslänge beachten.)
	Direktabhängiger/Direktschwingabhängiger entsprechend der erforderlichen Einbauhöhe umbiegen oder abschneiden, mit Holzlatte (2x Knauf TN 3,5 x 25) bzw. CD 60/27 (2x Blechschrauben LN 3,5 x 11) verschrauben.	
Justierbarer Direktabhängiger Für CD 60/27 Nicht zulässig bei Anforderung an den Brandschutz		Verankerung an Balken mit 2x Knauf TN 3,5 x 35 oder 2x Knauf TN 3,9 x 35 in den Rundlöchern oder 1x Knauf FN 4,3 x 35 mittig
Justierbarer Direktschwingabhängiger Für CD 60/27 Nicht zulässig bei Anforderung an den Brandschutz		
	Justierbaren Direktabhängiger/Justierbaren Direktschwingabhängiger entsprechend der erforderlichen Einbauhöhe justieren. Ober- und Unterteil mit 2x Nonius-Splint verbinden (gegen Herausrutschen sichern).	Verankerung an Balken mit 1x Knauf FN 4,3 x 65 mittig (Verankerungslänge beachten.)

Hinweis Verankerungsmittel bei Rohdecken in Altbausubstanz siehe [Seite 83](#).



D150.de
D151.de
D152.de
D153.de
D131.de
K219.de
D150A.de
D152A.de
D153A.de
D131A.de
K219A.de

Gesamtaufbauhöhen

Maße in mm

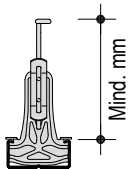
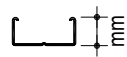
Die Gesamtaufbauhöhe der Decke ergibt sich aus der Summe der Abhänger, Unterkonstruktion und Beplankung.

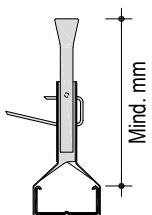
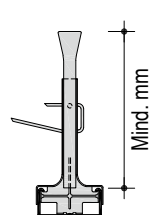
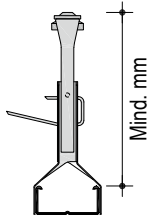
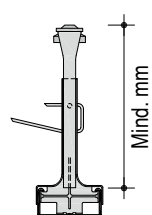
System	Abhängung mit Draht Ankerfix-Schnellabhänger CD	Unterkonstruktion Profil	Höhe UK gesamt
			
D152.de	110	CD 60/27	27
	110	CD 60/27 + CD 60/27	54

System	Abhängung mit Nonius-Oberteil und Nonius-Bügel		Nonius-Schwing-Oberteil und Nonius-Bügel		Unterkonstruktion Profil	Höhe UK gesamt
	Nonius-Abhänger	Nonius-Abhänger	Nonius-Abhänger	Nonius-Abhänger		
	Befestigung: Unten an den Balken		Befestigung: Unten an den Balken			
						
D152.de	-	130	-	140	CD 60/27	27
	130	130	140	140	CD 60/27 + CD 60/27	54

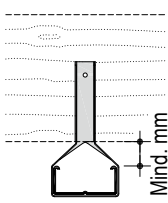
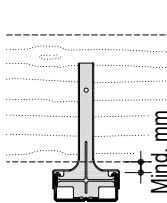
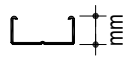
System	Abhängung mit Nonius-Bügel	Nonius-Abhänger	Unterkonstruktion Profil	Höhe UK gesamt
	Befestigung: Seitlich an den Balken	Befestigung: Seitlich an den Balken		
				
D152.de	-	10	CD 60/27	27
	25	10	CD 60/27 + CD 60/27	54

Gesamtaufbauhöhen (Fortsetzung)

Maße in mm

Die Gesamtaufbauhöhe der Decke ergibt sich aus der Summe der Abhänger, Unterkonstruktion und Beplankung.

System	Direktabhängiger				Unterkonstruktion Latte (b x h) Profil	Höhe UK gesamt
	Direktabhängiger	Direktschwing- abhängiger	Justierbarer Direktabhängiger	Justierbarer Direktschwingabhängiger		
D151.de	20 – 180	25 – 190	–	–	50 x 30	30
	20 – 180	25 – 190	–	–	60 x 40	40
D152.de	10 – 180	18 – 190	35 – 85	40 – 90	CD 60/27	27
	15 – 180	18 – 190	35 – 85	40 – 90	CD 60/27 + CD 60/27	54

System	Befestigungs-Clip		Direktmontage-Clip (Decke unter Decke)	Unterkonstruktion Profil	Höhe UK gesamt
D152.de	7 – 27		4	CD 60/27	27

System	Federschiene/Hutprofil		Unterkonstruktion Profil	Höhe UK gesamt
	Direkt an den Balken befestigt			
D153.de	–		Hutprofil 98/15	15
			Federschiene 60/27	27

Berechnungsbeispiel – Ermittlung der Gesamtaufbauhöhe

D152.de mit Metall-Unterkonstruktion CD-Profil

Schritte	Maße in mm
1 Oberes UK-Niveau Mit Befestigungs-Clip	27
2 Höhe der Unterkonstruktion Tragprofil CD 60/27	+ 27
3 Dicke der Beplankung 12,5 mm	+ 12,5
4 Summe	= 66,5

Ca. 67 mm erford. Gesamtaufbauhöhe der Deckenbekleidung/Unterdecke

Begriffsdefinition

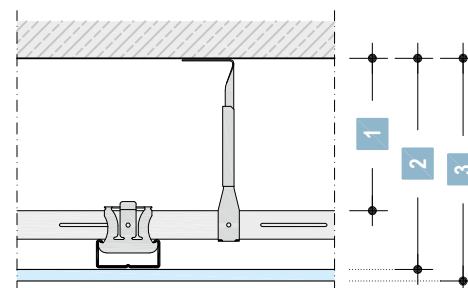

- 1 Oberes UK-Niveau (Höhe der Abhängung / Einbauhöhe)
- 2 Abhängehöhe (Höhe des Deckenhohlraums)
- 3 Gesamtaufbauhöhe (Konstruktions- / Gesamthöhe / Konstruktionstiefe)

Fugenplanung

Bei der Planung von Bewegungs- und Dehnungsfugen folgende Kriterien beachten:

- Bei Seitenlängen ab ca. 15 m oder wesentlich eingeengten Deckenflächen, z. B. bei Einschnürungen durch Wandvorsprünge, Bewegungsfugen anordnen.
- Bei Behinderung der freien Verformung beispielsweise durch einspringende Massivbauteile sind die Abstände zu reduzieren.
- Bei Heizdecken sind die Seitenlängen auf ca. 7,5 m zu reduzieren.
- Kühldecken mit Flächen $\geq 100 \text{ m}^2$ sind durch Dehnungsfugen zu unterteilen.
- Bewegungsfugen des Rohbaus müssen in die Konstruktion der Plattendecken übernommen werden.
- Anschlüsse von Platten an Bauteile aus anderen Baustoffen, insbesondere Stützen, oder thermisch hochbeanspruchte Einbauteile wie Einbauleuchten trennen, z. B. mit Schattenfugen beweglich ausbilden.

Beispiele mit reduzierter freier Verformung

Dehnungsfugen/Bewegungsfugen

Flurdecke mit Nischen und Einsprünge – Feldfuge

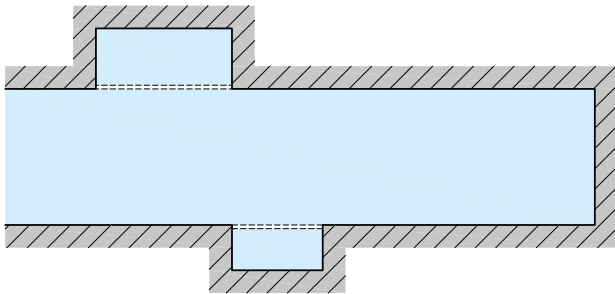

Einspringende Massivbauteile

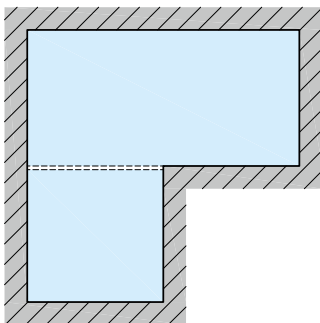

Einspringende Wandscheiben

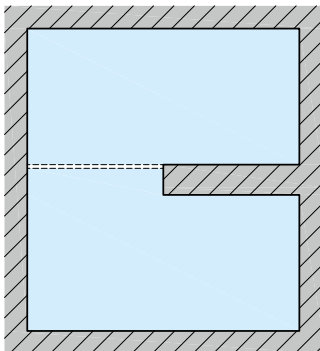

Gleitende Anschlüsse

Flurdecke mit Nischen und Einsprünge – Umlaufend gleitend

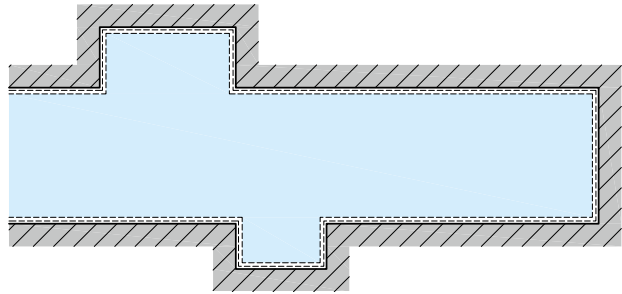

Unterdecken mit Aussparungen für Stützen

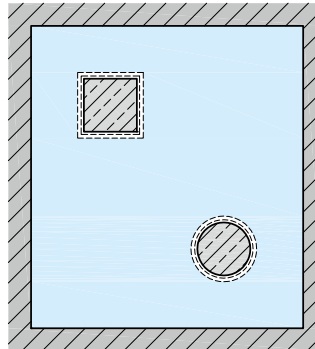

Hinweis

Ausführung analog den Details in den Knauf Detailblättern [Knauf Plattendecken D11.de](#) und [Knauf Freitragende Decken D13.de](#).



D150.de

D151.de

D152.de

D153.de

D131.de

K219.de

D150A.de

D152A.de

D153A.de

D131A.de

K219A.de

Details

Maßstab 1:5 | Maße in mm

D150.de-A2 Anschluss an Wand

Ohne Brandschutz

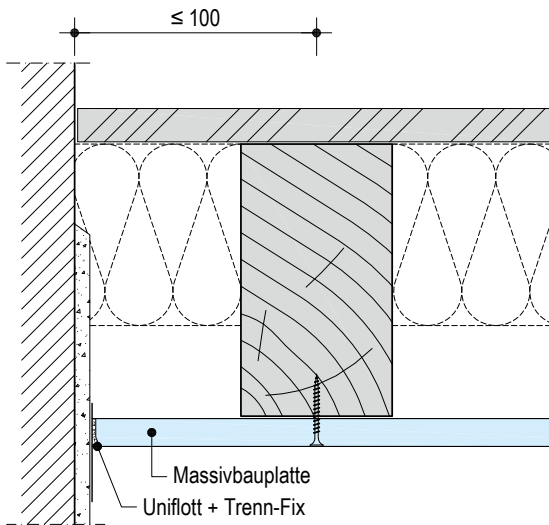

D150.de-C1 Stirnkante

Ohne Brandschutz

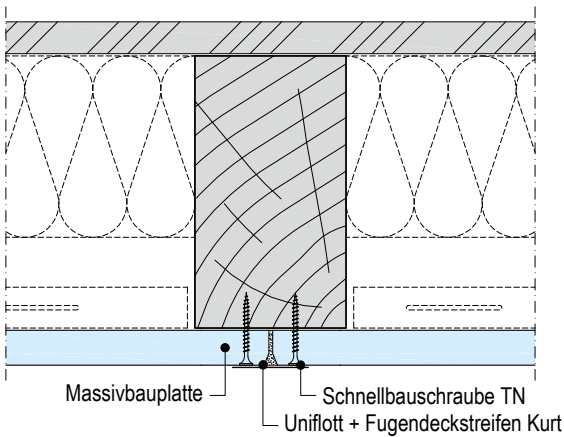

D150.de-B2 Längskante

Ohne Brandschutz

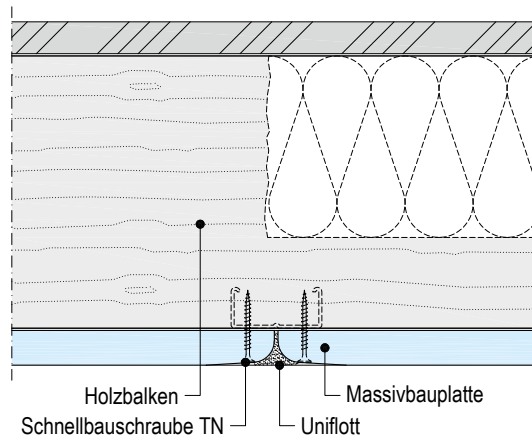

D150.de-C4 Stirnkante – „Fliegender“ Plattenstoß

Ohne Brandschutz

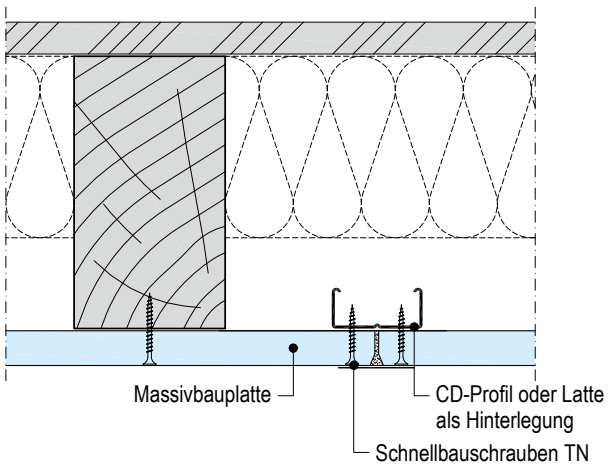

Liegen die Stirnkantenstöße nicht auf den Balken, diese mit einer Latte oder Profil CD 60/27 hinterlegen. Die Hinterlegung reicht ≥ 50 mm über die benachbarten Platten und wird auch mit diesen verschraubt.

Details

Maßstab 1:5 | Maße in mm

D150.de-A21 Anschluss an Wand

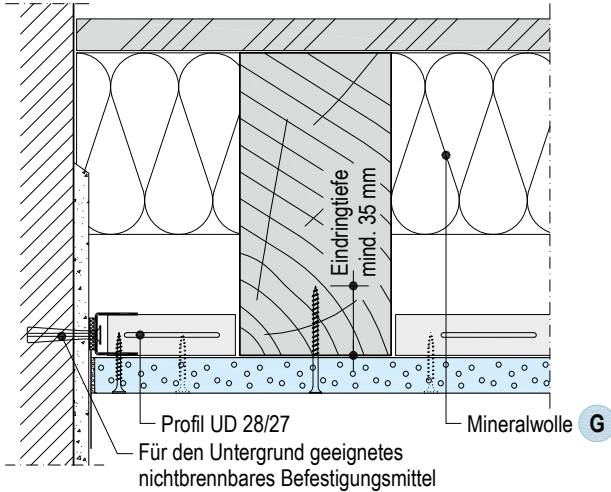

D150.de-A20 Anschluss an Wand

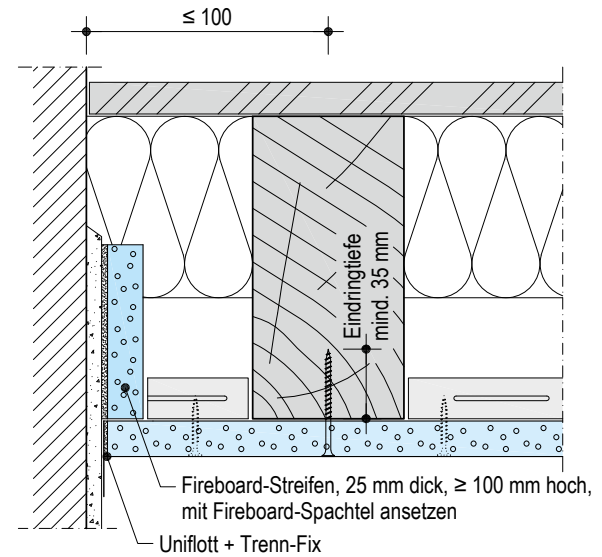

D150.de-C20 Stirnkante

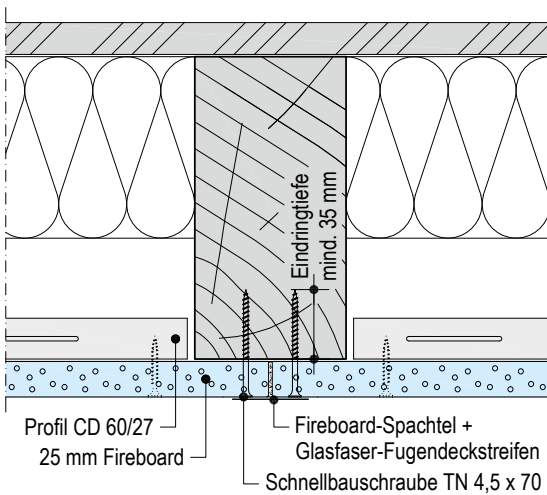

D150.de-B20 Längskante

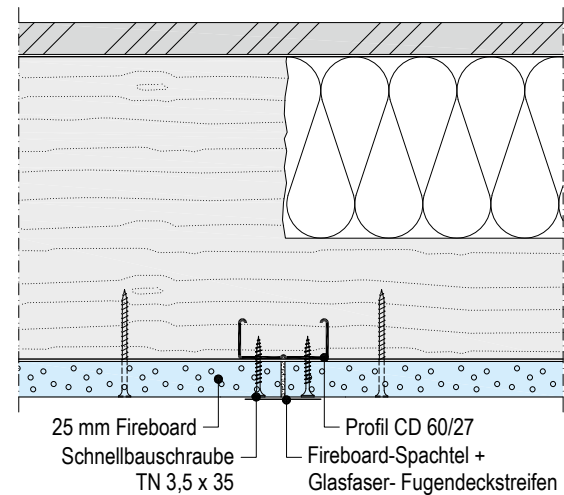

D150.de-C33 Stirnkante

Schallentkoppelt

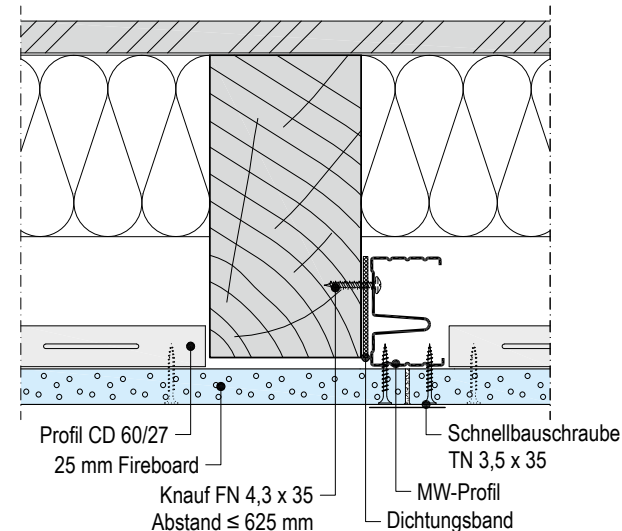

D150.de-B30 Längskante

Schallentkoppelt

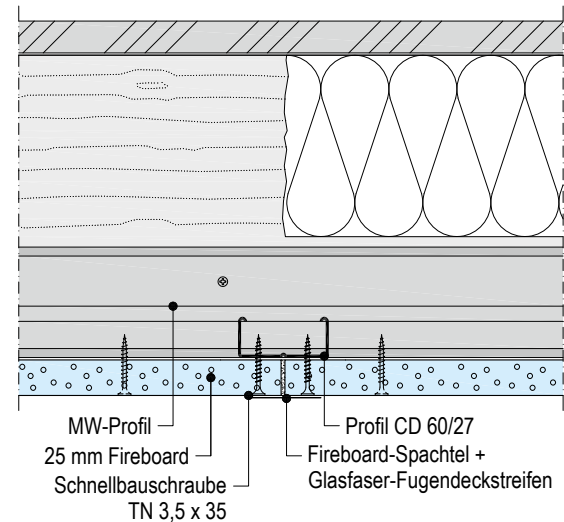

plus Erweiterung zum Anwendbarkeitsnachweis Brandschutz
Vorherige Abstimmung gemäß Seite 7 empfohlen

plus Erweiterung zum Anwendbarkeitsnachweis Brandschutz
Vorherige Abstimmung gemäß Seite 7 empfohlen

Details

Maßstab 1:5

D151.de-A2 Anschluss an Wand

Ohne Brandschutz

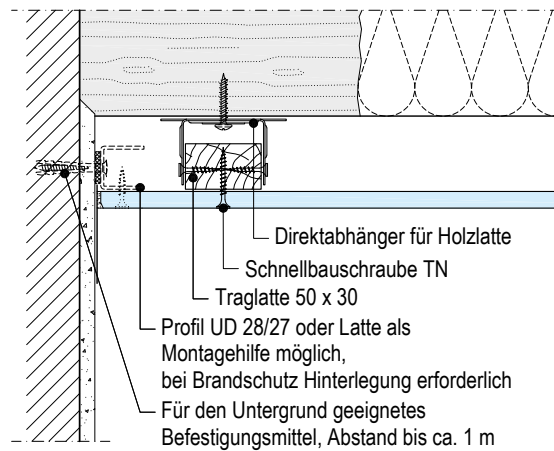

D151.de-D2 Anschluss an Wand

Ohne Brandschutz

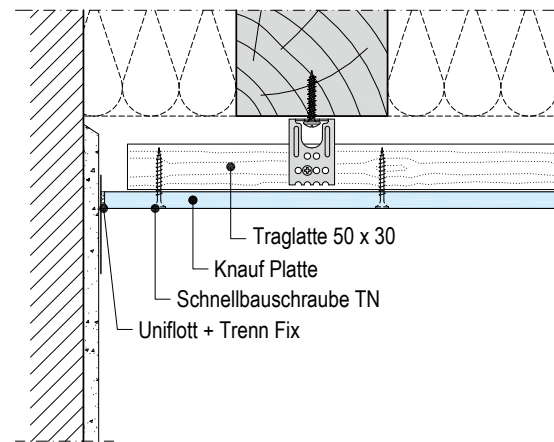

D151.de-C2 Stirnkante – Traglatte/Direktabhängiger

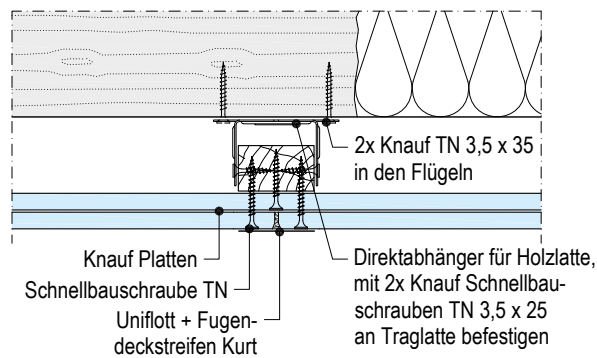

D151.de-B2 Längskante – Traglatte/Direktschwingabhängiger

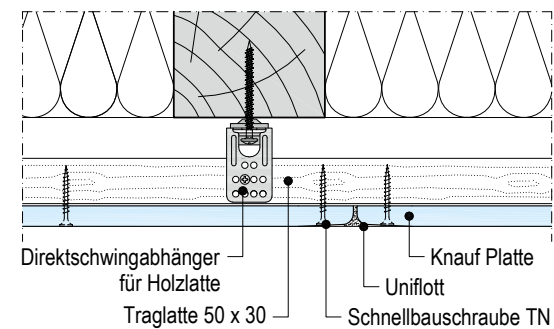

plus Erweiterung zum Anwendbarkeitsnachweis Brandschutz
 Vorherige Abstimmung gemäß Seite 7 empfohlen

plus Erweiterung zum Anwendbarkeitsnachweis Brandschutz
 Vorherige Abstimmung gemäß Seite 7 empfohlen

D151.de-C7 Stirnkante – Traglatte/ Direkt befestigt

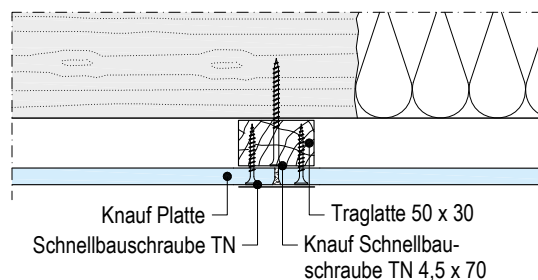

D151.de-B5 Längskante – Traglatte/ Direkt befestigt

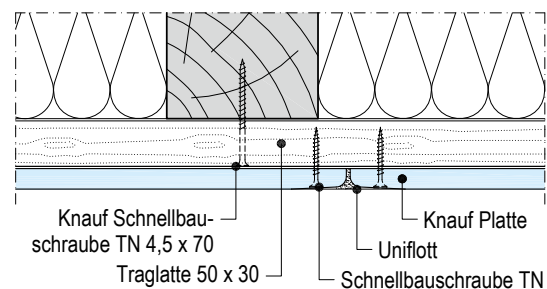

Details
D152.de-A2 Anschluss an Wand – Tragprofil

Ohne Brandschutz

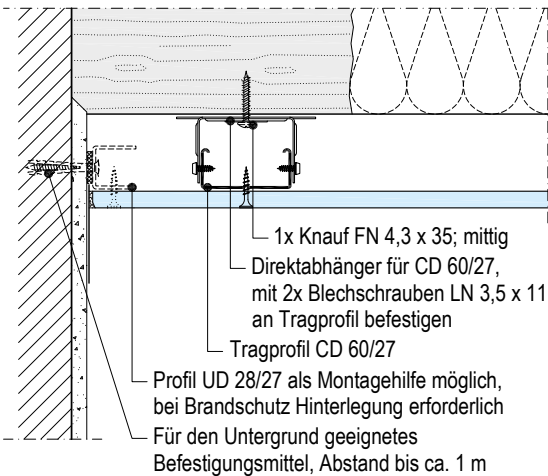
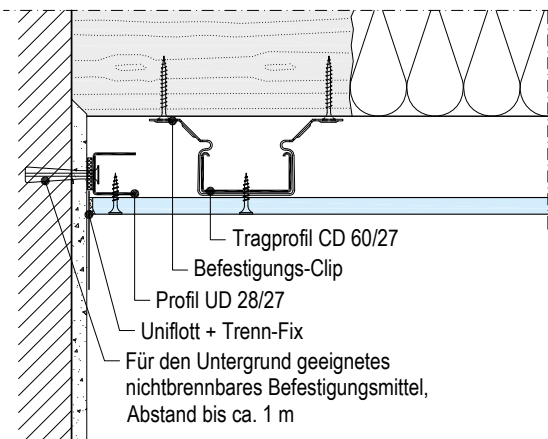
D152.de-A1 Anschluss an Wand – Tragprofil

D152.de-A3 Anschluss an Wand – Grund-/Tragprofil

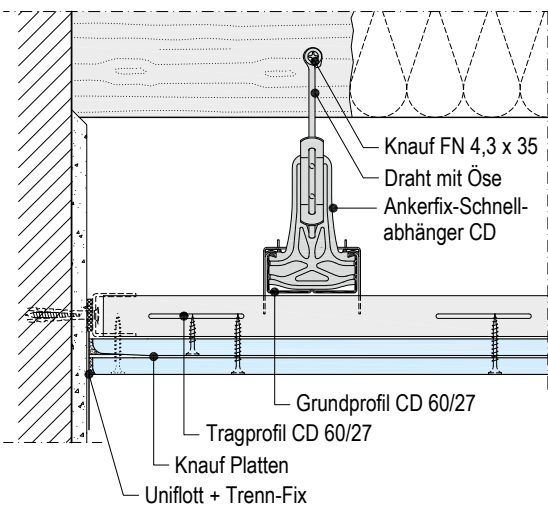
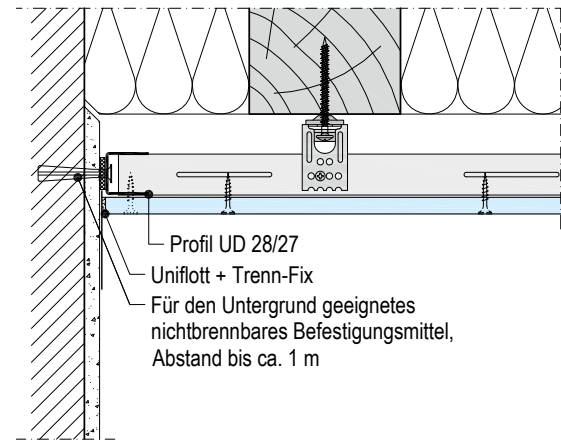
Ohne Brandschutz

D152.de-D1 Anschluss an Wand – Tragprofil

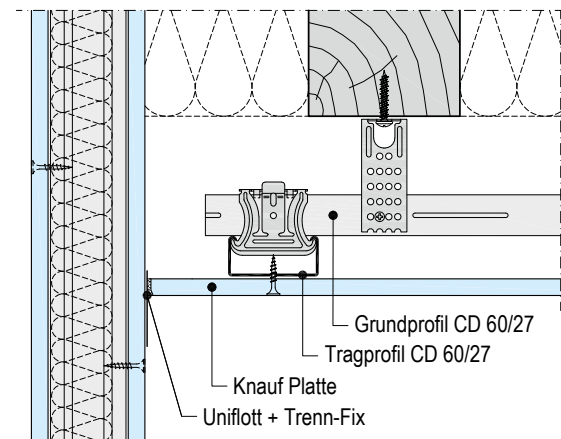
D152.de-D5 Anschluss an Wand – Grund-/Tragprofil

Ohne Brandschutz

D152.de-D4 Anschluss an Wand – Grund-/Tragprofil

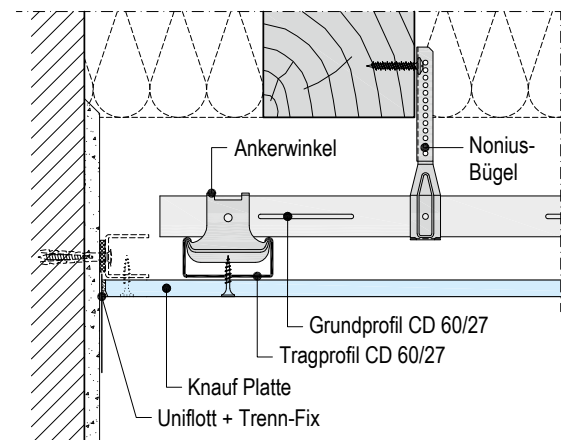
Ohne Brandschutz



Details

Maßstab 1:5

D152.de-C1 Stirnkante – Tragprofil/Direktabhänger

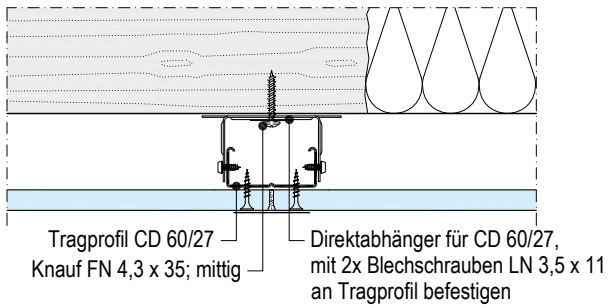

D152.de-B1 Längskante – Tragprofil/Direktabhänger

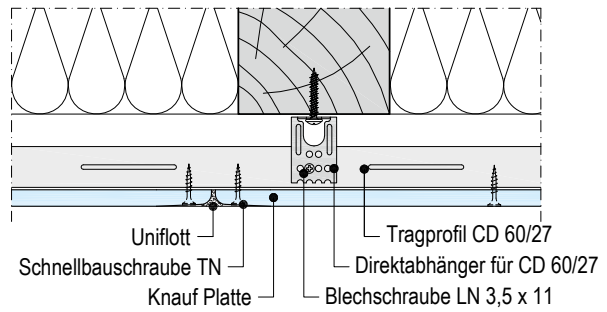

D152.de-C2 Stirnkante – Tragprofil/Befestigungs-Clip

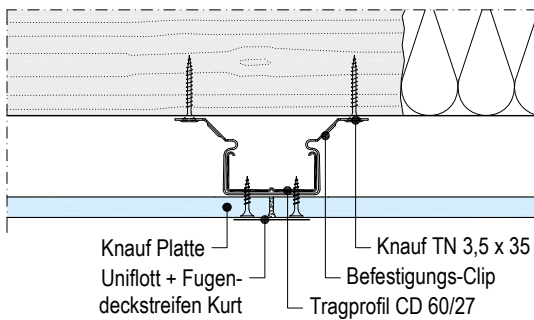

D152.de-B2 Längskante – Tragprofil/Befestigungs-Clip

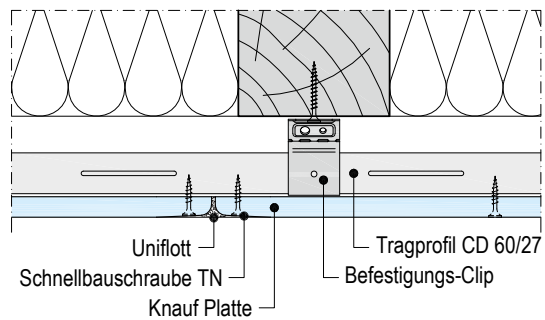

D152.de-C8 Stirnkante – Tragprofil/Direkt-schwingabhänger

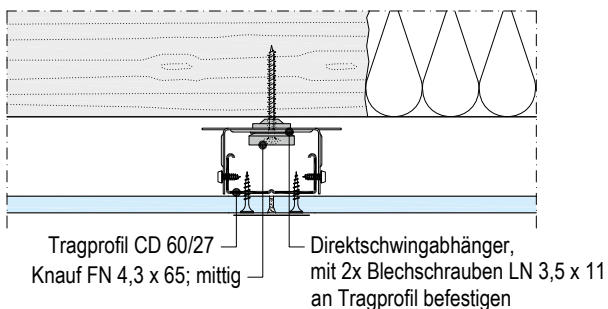

D152.de-B8 Längskante – Tragprofil/Nonius-Abhänger

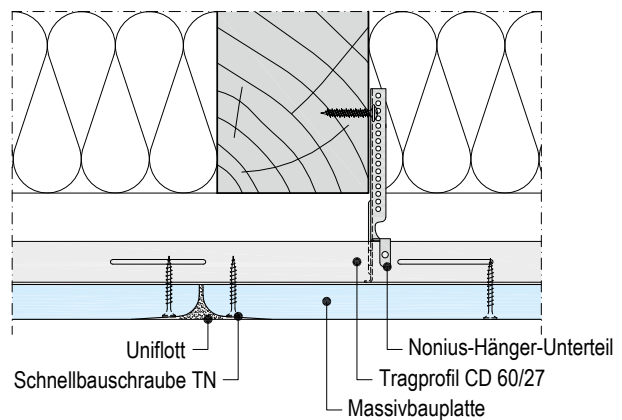

Details

Maßstab 1:5

D152.de-C4 Stirnkante – Grund-/Tragprofil/Direktabhänger

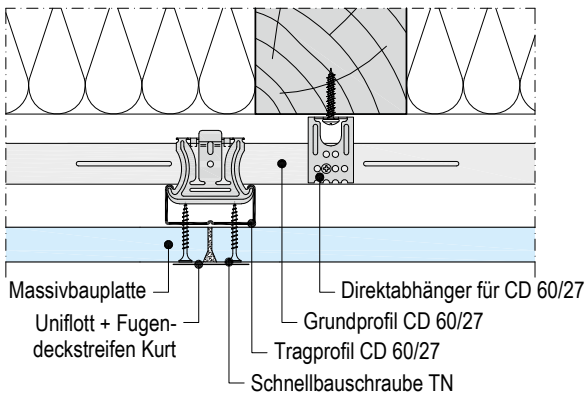

plus Erweiterung zum Anwendbarkeitsnachweis Brandschutz
Vorherige Abstimmung gemäß Seite 7 empfohlen

D152.de-C5 Stirnkante – Grund-/Tragprofil/Nonius-Abhänger

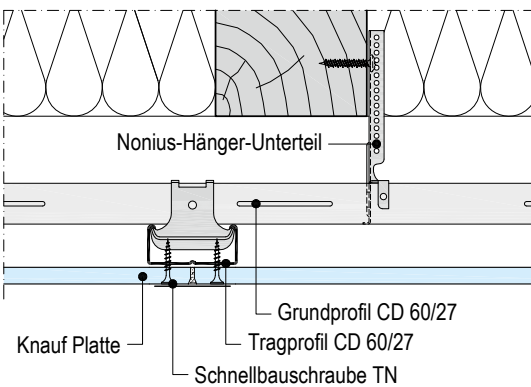

plus Erweiterung zum Anwendbarkeitsnachweis Brandschutz
Vorherige Abstimmung gemäß Seite 7 empfohlen

D152.de-C6 Stirnkante – Grund-/Tragprofil/Nonius-Bügel

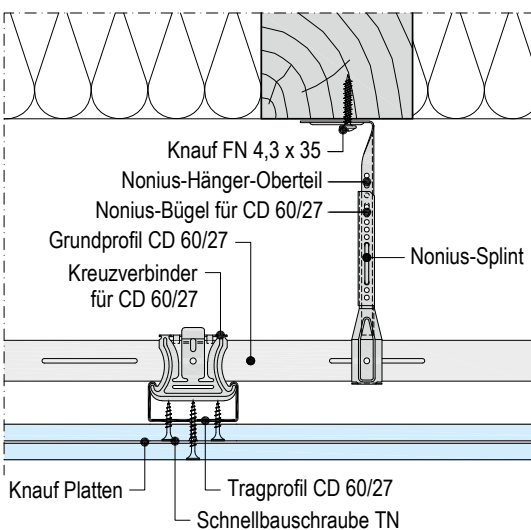

plus Erweiterung zum Anwendbarkeitsnachweis Brandschutz
Vorherige Abstimmung gemäß Seite 7 empfohlen

D152.de-B6 Längskante – Grund-/Tragprofil/Direktabhänger

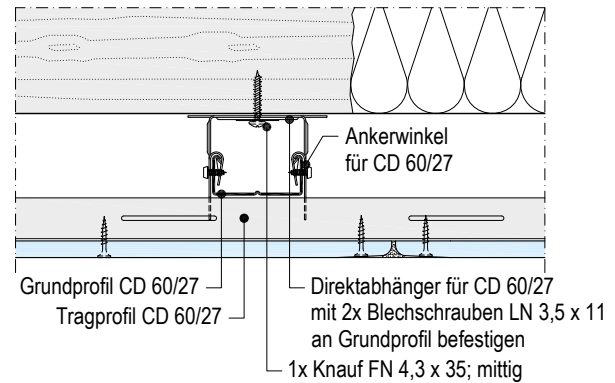

plus Erweiterung zum Anwendbarkeitsnachweis Brandschutz
Vorherige Abstimmung gemäß Seite 7 empfohlen

D152.de-B5 Längskante – Grund-/Tragprofil/Nonius-Abhänger

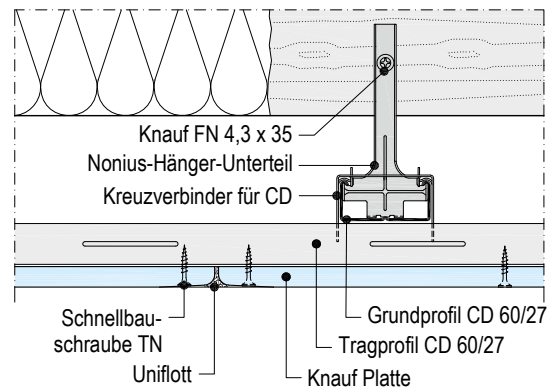

plus Erweiterung zum Anwendbarkeitsnachweis Brandschutz
Vorherige Abstimmung gemäß Seite 7 empfohlen

D152.de-B9 Längskante – Grund-/Tragprofil/Nonius-Abhänger

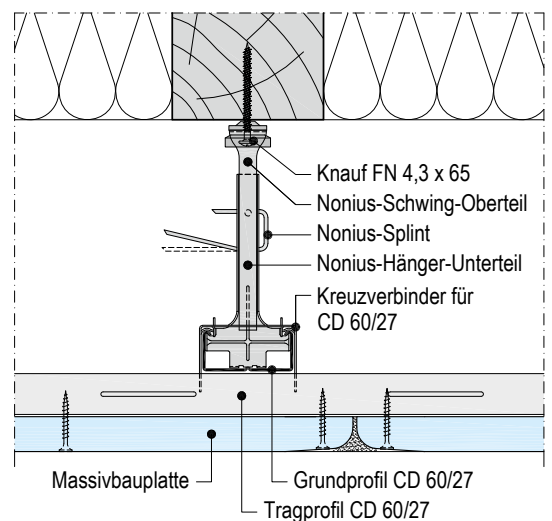

plus Erweiterung zum Anwendbarkeitsnachweis Brandschutz
Vorherige Abstimmung gemäß Seite 7 empfohlen

Details

Maßstab 1:5

D153.de-A1 Anschluss an Wand – Federschiene

Ohne Brandschutz

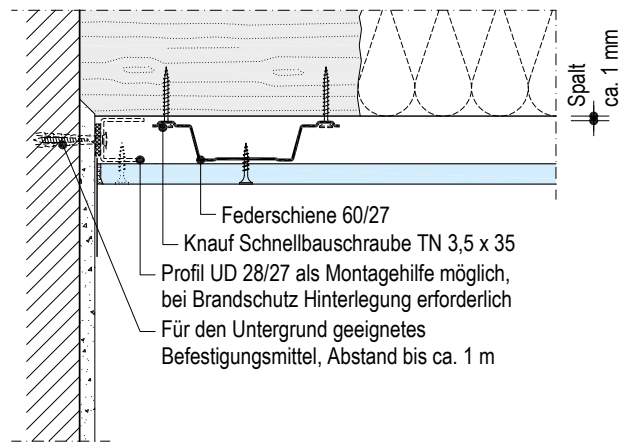

D153.de-D2 Anschluss an Wand – Federschiene

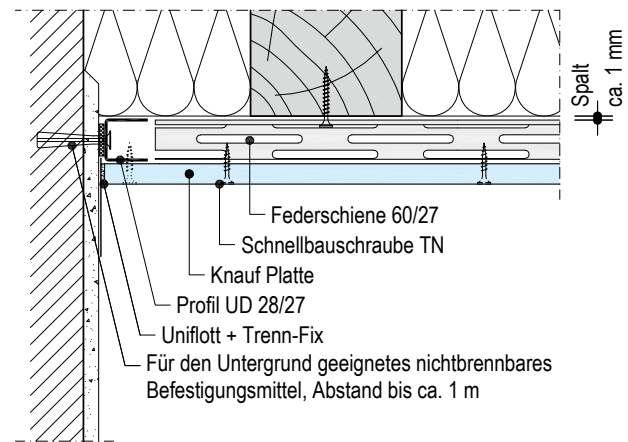

plus Erweiterung zum Anwendbarkeitsnachweis Brandschutz
Vorherige Abstimmung gemäß Seite 7 empfohlen

D153.de-C2 Stirnkante – Federschiene

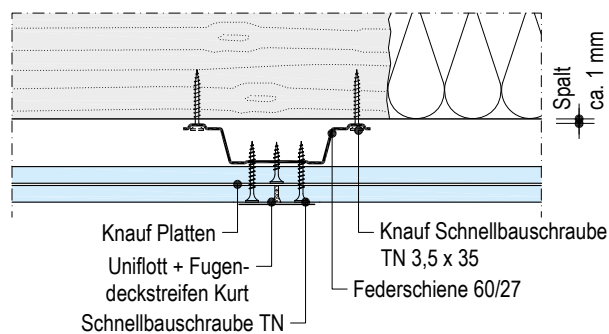

plus Erweiterung zum Anwendbarkeitsnachweis Brandschutz
Vorherige Abstimmung gemäß Seite 7 empfohlen

D153.de-B1 Längskante – Federschiene

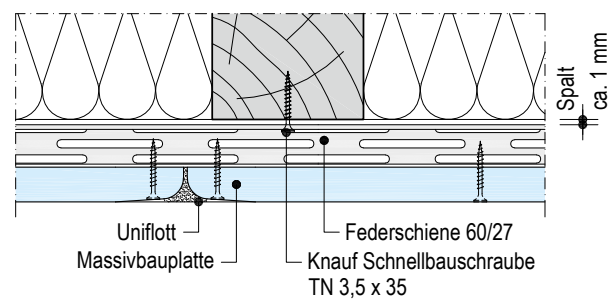

plus Erweiterung zum Anwendbarkeitsnachweis Brandschutz
Vorherige Abstimmung gemäß Seite 7 empfohlen

D153.de-C3 Stirnkante – Hutprofil

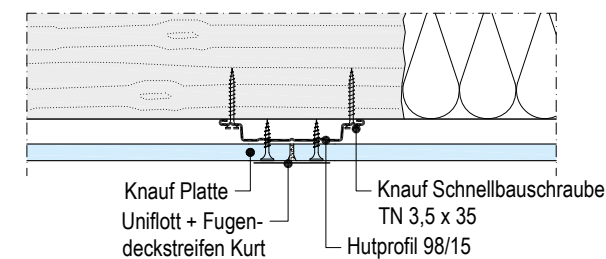

plus Erweiterung zum Anwendbarkeitsnachweis Brandschutz
Vorherige Abstimmung gemäß Seite 7 empfohlen

D153.de-B3 Längskante – Hutprofil

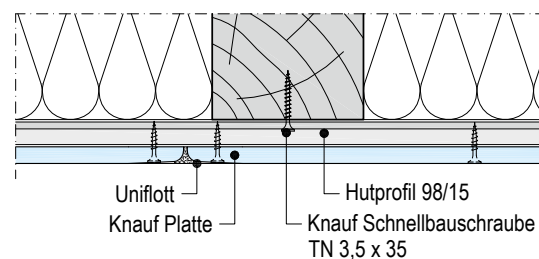

plus Erweiterung zum Anwendbarkeitsnachweis Brandschutz
Vorherige Abstimmung gemäß Seite 7 empfohlen

Maßstab 1:5 | Maße in mm

Details

D151.de-V1 Anschluss Trennwand an Deckenbekleidung

Ohne Brandschutz

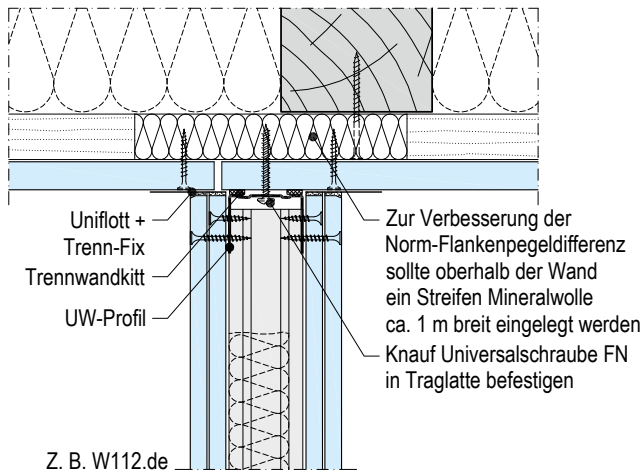

D151.de-V2 Anschluss Trennwand an Deckenbekleidung

Ohne Brandschutz

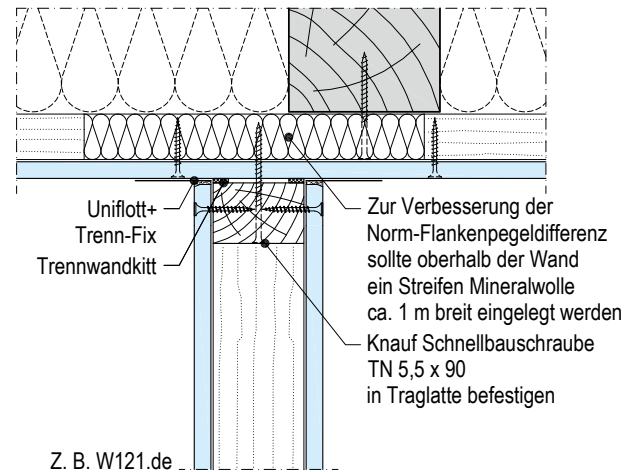

D152.de-V1 Anschluss Trennwand an Holzbalken

Ohne Brandschutz

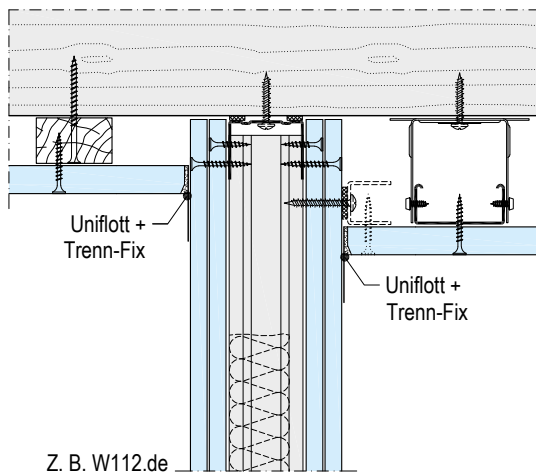

Bei Hinterlegung der Anschlussfuge mit UD-Profil auch mit Brandschutz möglich.

D152.de-V3 Anschluss Trennwand an Unterdecke

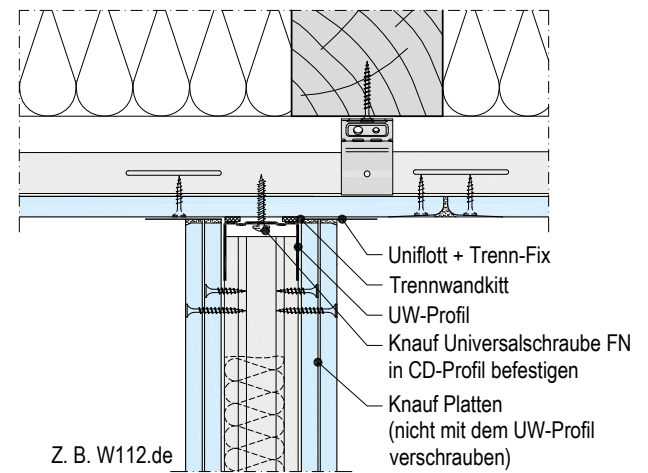

D151.de-S2 Längskante – Tragplatte – Mit Installation

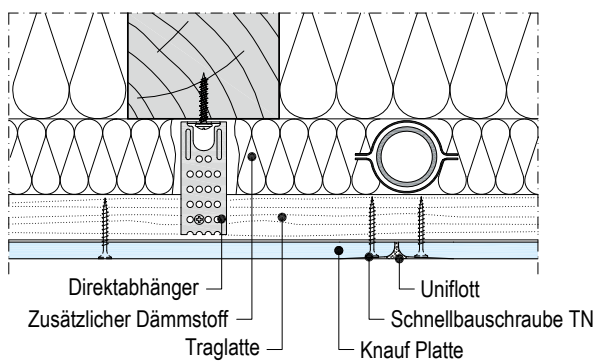

D152.de-D3 Anschluss an Wand – Schattenfuge

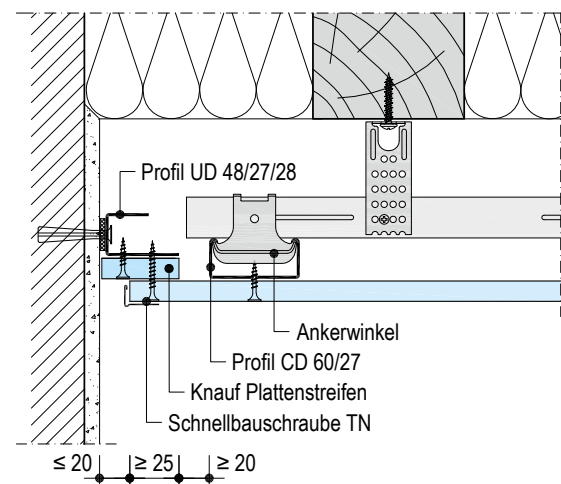

plus Erweiterung zum Anwendbarkeitsnachweis Brandschutz
 Vorherige Abstimmung gemäß Seite 7 empfohlen

Ohne Brandschutz

Holz-Unterkonstruktion (Querverlegung)

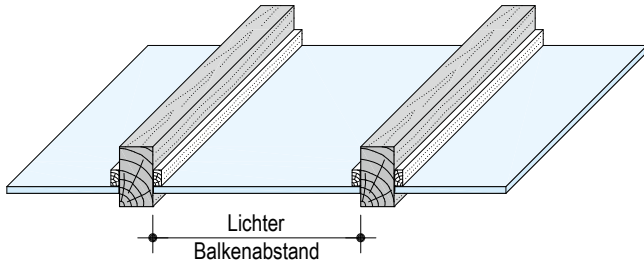

Maximale UK-Abstände

Maße in mm

Bepankung Dicke	Lichte Balkenabstände
12,5 / 2x 12,5 Silentboard	400
12,5 / 2x 12,5 / 25 + 12,5	500
15 / 15 + 18	550
18 / 2x 18	625
20	625
25	800

Metall-Unterkonstruktion (Querverlegung)

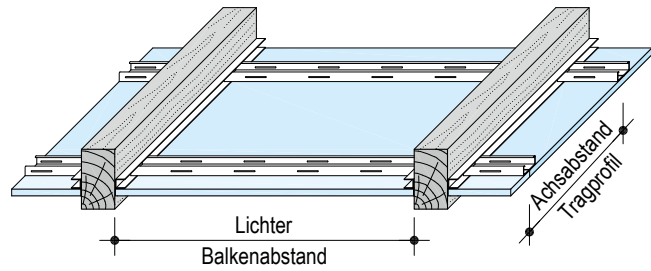

Maximale UK-Abstände

Maße in mm

Achsenabstände Tragprofil	Lichte Balkenabstände Lastklasse in kN/m ²		
	bis 0,15	bis 0,30	bis 0,50
400	1600	1250	1100
500	1500	1200	1000
625	1400	1100	950

Details

D151.de-S3 Freiliegende Deckenbalken (tragender Anschluss)

Ohne Brandschutz

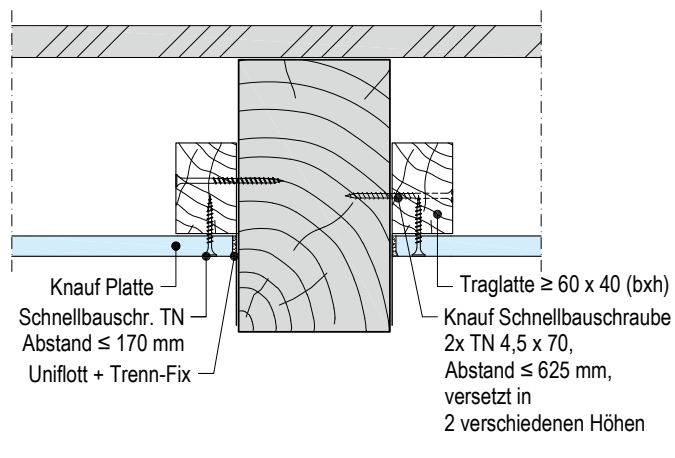

Maßstab 1:5 | Maße in mm

D152.de-S1 Freiliegende Deckenbalken (tragender Anschluss)

Ohne Brandschutz

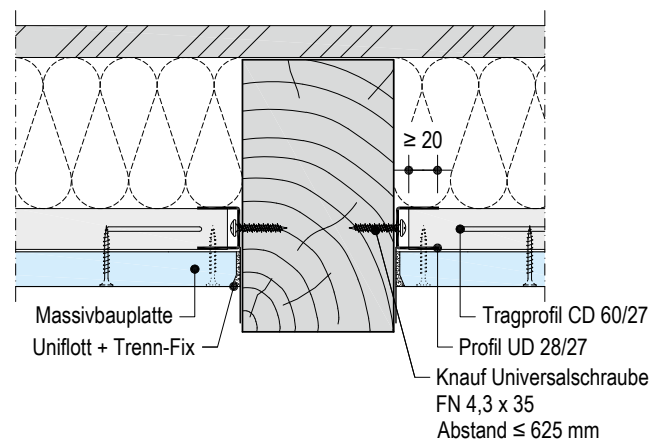

Mit Brandschutz

Gemäß DIN 4102-4

Schemazeichnung | Maße in mm

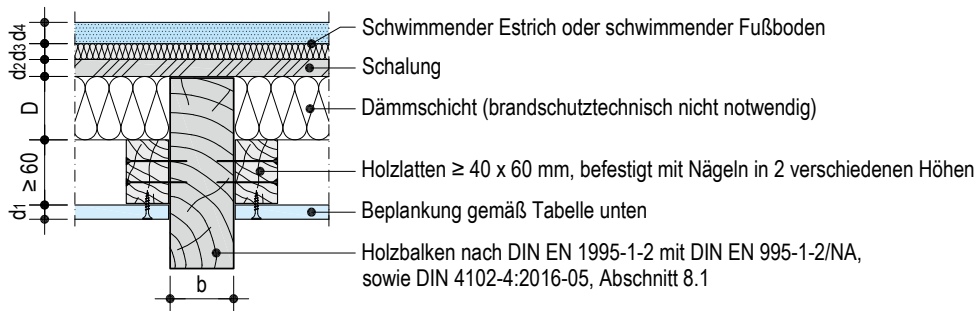

Auszug aus DIN 4102-4:2016-05 – Tabelle 10.18

Holzbalkendecken mit teilweise freiliegenden Holzbalken mit brandschutztechnisch nicht notwendiger Dämmschicht

Feuerwiderstandsklasse	Bekleidung		Schalung Holzwerkstoffplatten $\rho \geq 600 \text{ kg/m}^3$ Mindest-Dicke d_2 mm	Schwimmender Estrich oder schwimmender Fußboden		
	Feuerschutzplatten (GKF)	Zulässige Spannweite		Dämmschicht $\rho \geq 30 \text{ kg/m}^3$	Fließestrich	Gipsplatten
Benennung	d_1 mm	l mm	d_2 mm	d_3 mm	Mindest-Dicke d_4 mm	Mindest-Dicke d_4 mm
F30-B	12,5	400	16 ¹⁾	15	20	–
	15	500	16 ¹⁾	–	20	9,5
	12,5	400	16 ¹⁾	15	20	–
	15	500	16 ¹⁾	–	20	9,5
F60-B	12,5	400	16 ¹⁾	15	–	9,5
	15	500	16 ¹⁾	–	–	9,5 + 9,5
	2x 12,5	400	19 ²⁾	15	–	9,5
	2x 12,5	400	19 ²⁾	–	20	–
				15	20	–
				–	20	9,5
				15	–	18
				–	–	18 + 9,5

1) Ersetzbar durch Bretter (gespundet) $d \geq 21$ mm

2) Ersetzbar durch Bretter (gespundet) $d \geq 27$ mm

Sichtdecke unter Brandschutzdecke

D152.de / D152A.de

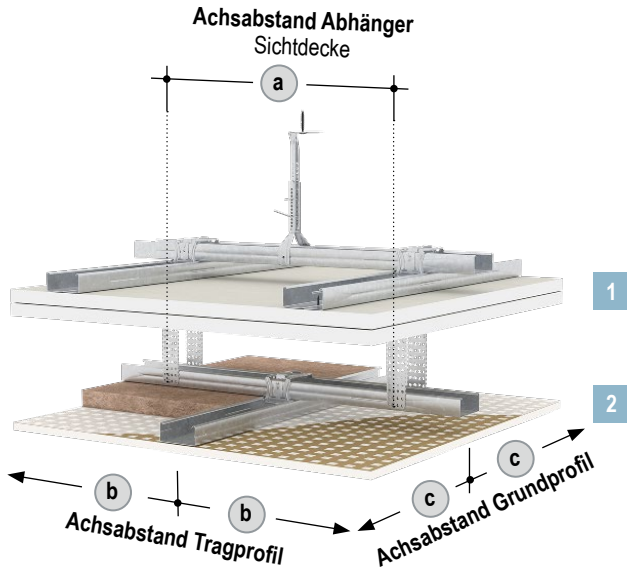

Sichtdecke unter Freitragender Decke

D131.de / D131A.de / K219.de / K219A.de

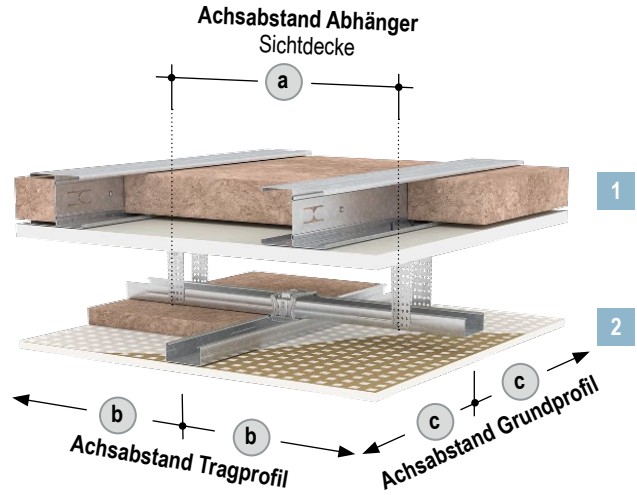

1 D152.de / D152A.de – Achsabstände Brandschutzdecke

Das Zusatzgewicht der abgehängten Decke (Sichtdecke $\leq 15 \text{ kg/m}^2$) muss bei der Unterkonstruktion der Brandschutzdecke berücksichtigt werden, siehe „Bemessung der Unterkonstruktion“ auf Seite 8. Die Abstände der Unterkonstruktion der Brandschutzdecke ergeben sich aus den Vorgaben der jeweiligen Systemdecken unter Berücksichtigung des Zusatzgewichts der Sichtdecke.

1 D131.de / D131A.de / K219.de / K219A.de – Maximale Raumbreiten

Das Zusatzgewicht der abgehängten Decke (Sichtdecke $\leq 0,15 \text{ kN/m}^2$) ist bei den maximal zulässigen Raumbreiten der Freitragenden Decken berücksichtigt.

Hinweis Maximale Raumbreiten – Decke unter Decke siehe [Detailblatt Knauf Freitragende Decken D13.de](#) (Abschnitt Decke unter Decke).

2 Maximale Achsabstände Sichtdecke

Maße in mm

Achsabstände Tragprofil der Brandschutzdecke = Abstände Abhänger ¹⁾ der Sichtdecke		Achsabstände Grundprofil c	Achsabstände Tragprofil b	
a	Befestigung der Abhänger		Plattendecken	Cleaneo Akustik-Plattendecken
$\leq 312,5$	Alternierend (siehe Seite 77)	≤ 1000	≤ 500	$\leq 333,5$ Abhängig vom Design und Lochung
≤ 400	Alternierend (siehe Seite 77)	≤ 800		
≤ 500	In jedem Tragprofil	≤ 1200		
≤ 625	In jedem Tragprofil	≤ 1000		
≤ 800	In jedem Tragprofil	≤ 800		

1) Lastklasse in kN/m^2 bis 0,15

Legende

- 1 Brandschutzdecke/ Freitragende Decke
- 2 Sichtdecke (z. B. Cleaneo Akustik-Plattendecke)

Hinweise

Bemessungsgewicht Knauf Cleaneo Akustik-Plattendecke als Sichtdecke $12,0 \text{ kg/m}^2$, ungelochte Decken siehe Tabellen der Systemvarianten. Befestigung von Lasten an Sichtdecke unter Brandschutzdecke/ Freitragender Decke siehe [Technische Information Befestigung von Lasten an Knauf Wand- und Deckensystemen VT03.de](#)

Die Befestigung von Sichtdecken wie z. B. D127.de (siehe [Detailblatt Knauf Cleaneo Akustik-Plattendecken D12.de](#)) mit max. Flächengewicht von 15 kg/m^2 bzw. max. 10 kg je Abhänger an der Brandschutzdecke ist zulässig. Die Verankerung der Abhänger der Sichtdecke erfolgt mit geeigneten Befestigungsmitteln, z. B. Knauf Universalschrauben FN 4,3 x 35 / FN 4,3 x 65, direkt in die Tragprofile der Brandschutzdecke. Abgehängte Profile der Sichtdecke immer quer zu Tragprofilen der Brandschutzdecke. Bei Sichtdecken aus Metall Abhängehöhe mind. 150 mm.

plus Erweiterung zum Anwendbarkeitsnachweis Brandschutz siehe Seite 7.

Details Sichtdecke unter Brandschutzdecke

Sichtdecke mit Direktabhänger

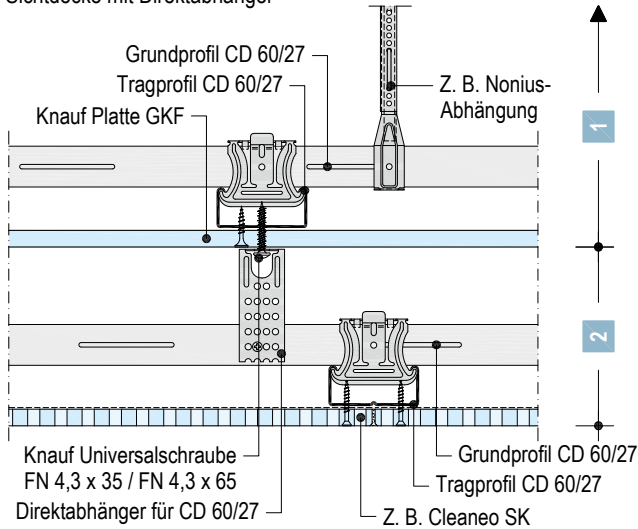

Sichtdecke – Alternativ

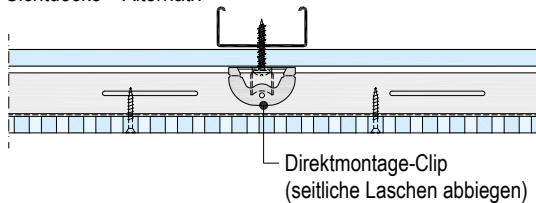

Befestigung der Abhänger der Sichtdecke alternierend

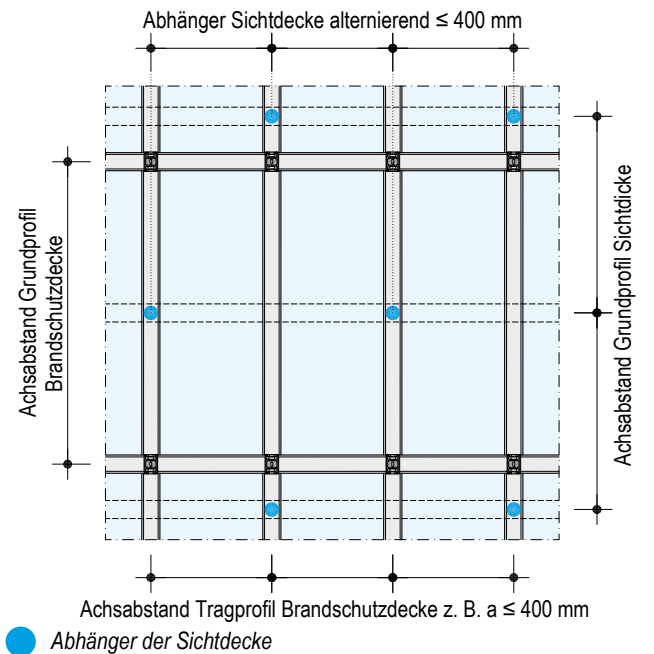

Die Befestigung muss an den Tragprofilen der Brandschutzdecke erfolgen.

Details Sichtdecke unter Freitragender Decke

Maßstab 1:5

Sichtdecke mit Direktabhänger

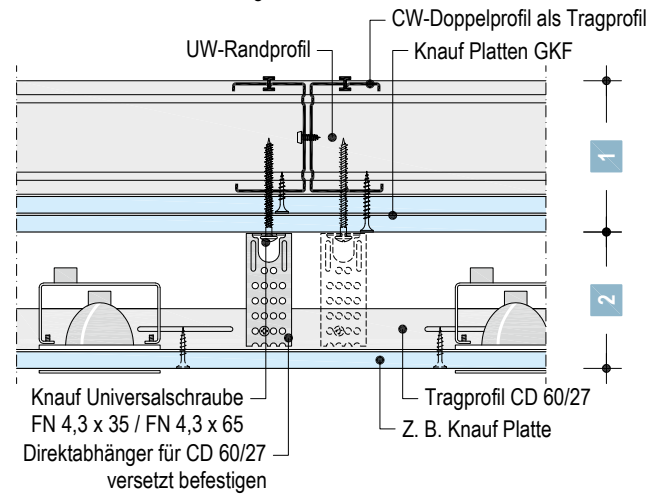

Sichtdecke – Alternativ

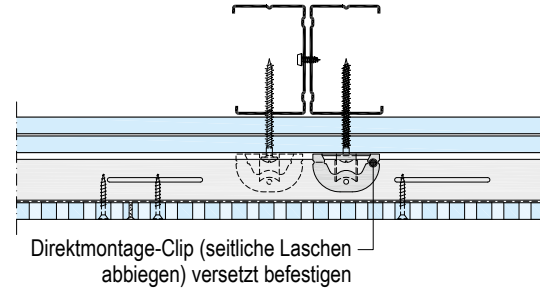

Befestigung der Abhänger der Sichtdecke alternierend

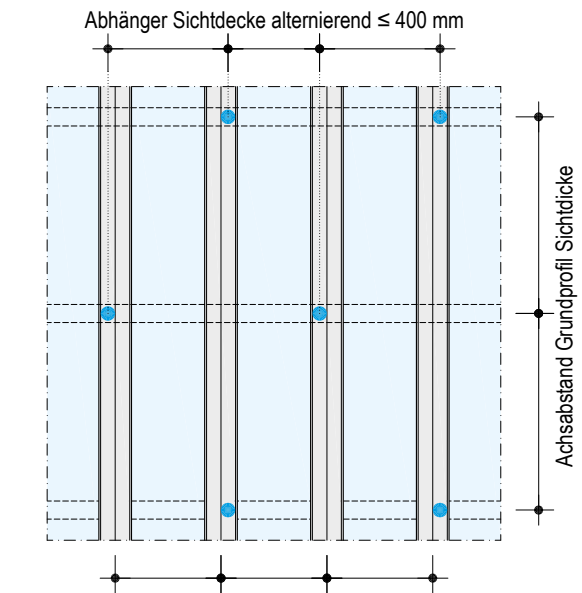

Die Befestigung muss an den Tragprofilen der Brandschutzdecke erfolgen.

Legende

- 1 Brandschutzdecke/ Freitragende Decke
- 2 Sichtdecke (z. B. Cleaneo Akustik-Plattendecke)

Hinweis Erweiterung zum Anwendbarkeitsnachweis Brandschutz siehe Seite 7.

D150.de
D151.de
D152.de
D153.de
D131.de
K219.de
D150A.de
D152A.de
D153A.de
D131A.de
K219A.de

Von unten anschließende leichte Trennwände an brandschutztechnisch klassifizierte Holzbalkendecken-Systeme

Grundsätzlich dürfen an brandschutztechnisch klassifizierte Deckensysteme Trennwände nur angeschlossen werden, wenn gesichert ist, dass im Brandfall bei vorzeitiger Zerstörung der Trennwand deren Reste abfallen können, ohne die Decke zusätzlich zu belasten.

Darüber hinaus ist bei Anschluss an die Unterdecke eine horizontale Aussteifung der Unterdecke (max. 15 m x 15 m Deckenfeldgröße) oder Lastweiterleitung in flankierende Bauteile erforderlich.

Bei Unterdecken in Verbindung mit Rohdecken der Bauart IV (Holzbalkendecken-Systeme) gilt die angegebene Feuerwiderstandsklasse nur für das gesamte Deckensystem (a).

Deshalb sind beim Anschluss von Trennwänden an klassifizierte Holzbalkendecken-Systeme zwei grundsätzliche Fälle zu unterscheiden:

- Trennwände mit Brandschutz
- Trennwände ohne Brandschutz

Trennwände mit Brandschutz

Schemazeichnungen

Werden Trennwände mit Brandschutz an der Unterdecke befestigt, so muss eine Klassifizierung der Unterdecke allein (b) mindestens der Feuerwiderstandsklasse der Wand entsprechen.

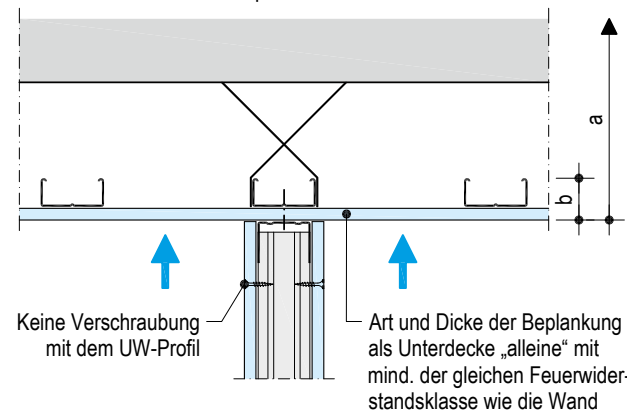

Trennwände mit der gleichen Feuerwiderstandsdauer wie das gesamte Deckensystem (a) müssen an der Rohdecke (Schalung bzw. Holzbalken) befestigt werden. Eine Befestigung an der Unterdecke ist nicht zulässig.

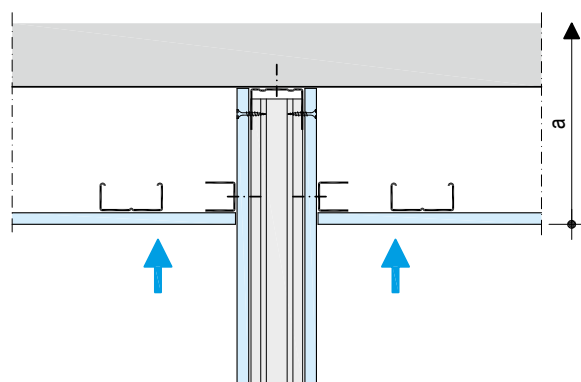

Trennwände ohne Brandschutz

Deckenanschluss von Trennwänden ohne Brandschutz nur an der Unterdecke und ohne Verschraubung mit dem UW-Profil ausführen.

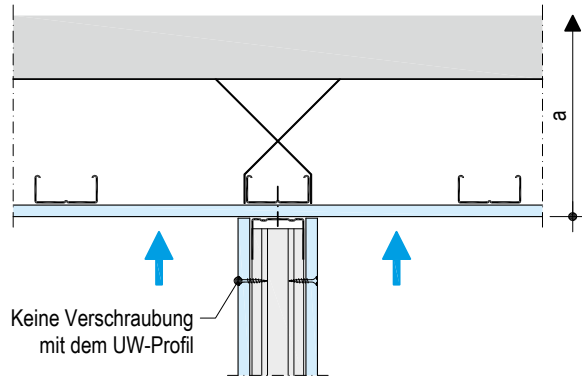

Aussteifungen

Schemazeichnungen

Nichttragende innere Trennwände können an Unterdeckensysteme angeschlossen werden, sofern diese ausreichend ausgesteift sind. Die Aussteifung kann lokal durch Anordnung von Schlitzbandabhängern im Bereich der Abhänger oder durch Lastweiterleitung über die Deckenscheibe auf die flankierenden an die Rohdecke angeschlossenen Wände erfolgen.

Bei Türeinbauten Beplankungsdicke der Unterdecke ≥ 15 mm Diamant bzw. ≥ 18 mm Knauf Platten. Lastableitung vorzugsweise durch Weiterleitung auf die flankierenden an die Rohdecken angeschlossenen Wände.

Bei Wänden mit Sanitäreinbauteilen (WC-Tragständer usw.) sind die Lasten direkt in die Rohdecke abzuleiten.

Horizontalaussteifung durch Lastweiterleitung

Tragender Anschluss an Massivwand

Anschluss Metallständerwand

Tragender Anschluss an Metallständerwand

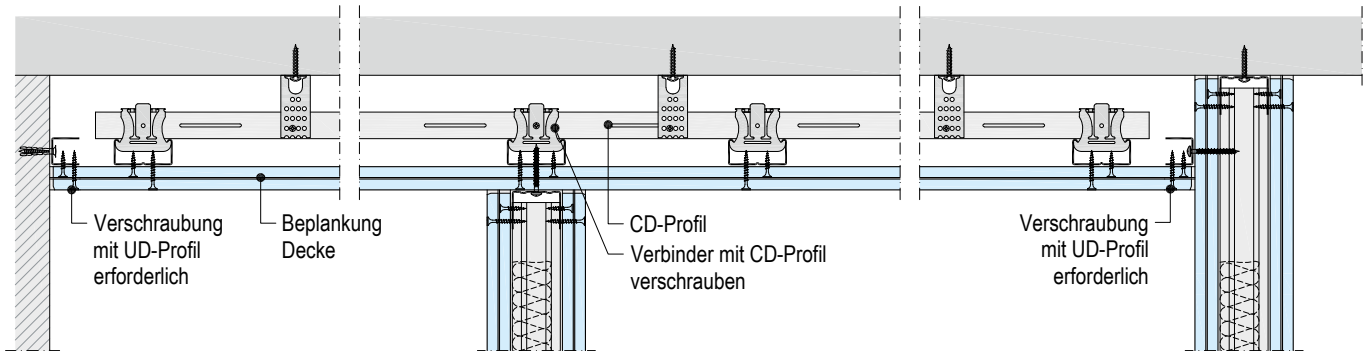

Anschluss Metallständerwand im Bereich Türöffnung
Ohne Brandschutz

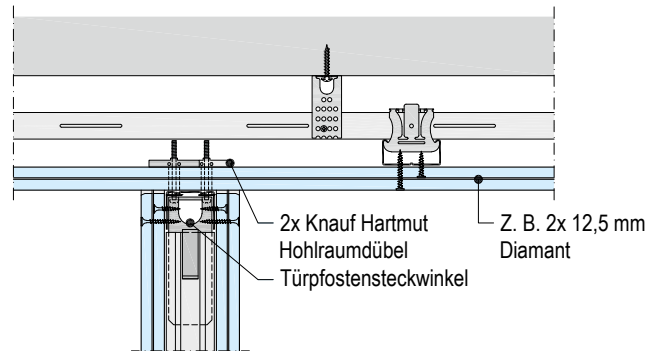

Horizontalaussteifung durch Diagonalaussteifung

Diagonale Verstrebung im Bereich der Abhänger

Abstand ≤ 800 mm (Winkel $\leq 45^\circ$)

Zulässige Wandhöhe ≤ 4 m

Bewegungsfuge

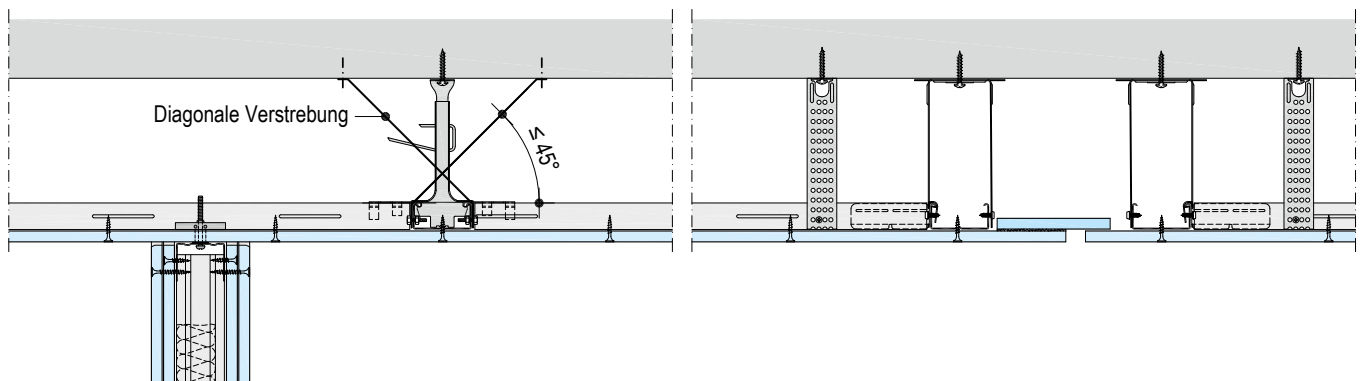

D150.de

D151.de

D152.de

D153.de

D131.de

K219.de

D150A.de

D152A.de

D153A.de

D131A.de

K219A.de

Seitlicher Anschluss von brandschutztechnisch klassifizierten Deckensystemen an brandschutztechnisch klassifizierte Trennwände

Unterdecken in Verbindung mit Rohdecken der Bauart IV können an Trennwände angeschlossen werden, wenn diese mindestens die gleiche Feuerwiderstandsklasse aufweisen.

Der Untergrund der Wand im Anschlussbereich muss eben sein. Gegebenenfalls sind Ausgleichsmaßnahmen erforderlich. Die Unterdecke ist dicht anzuschließen und im Anschlussbereich zu hinterlegen.

Schemazeichnungen

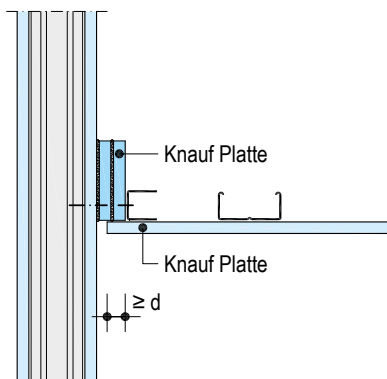
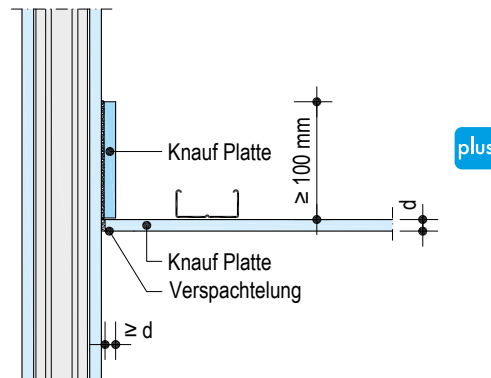
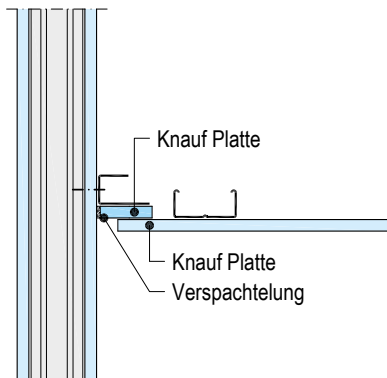
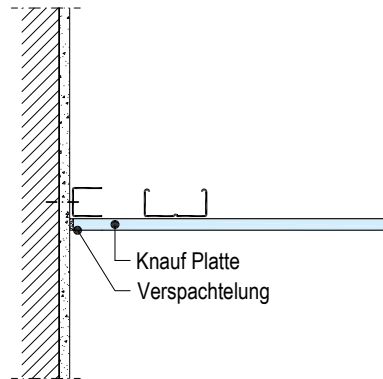
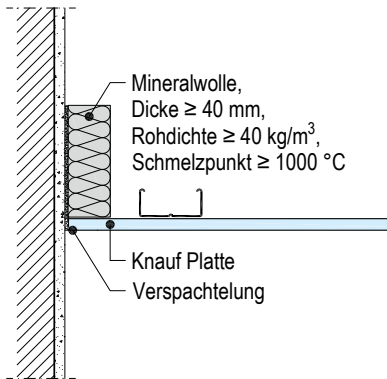

Hinweis



Erweiterung zum Anwendbarkeitsnachweis Brandschutz siehe Seite 7.

Holzbalkendecken als vorhandene Altbausubstanz

Kann beim Nachrüsten von Holzbalkendecken in Altbausubstanz auf die Entkernung der bestehenden Deckenkonstruktionen verzichtet werden, reduziert sich der Aufwand deutlich. Bei der brandschutztechnischen Beurteilung sowie der Ausführung der Deckenbekleidungen und Unterdecken sind jedoch einige Besonderheiten zu beachten.

Brandschutz

Siehe [Seiten 46 bis 55](#).

Schallschutz

Siehe [Seiten 56 bis 57](#).

Details

Maßstab 1:5

D150A.de Direktbekleidung

D150A.de-C1 Stirnkante

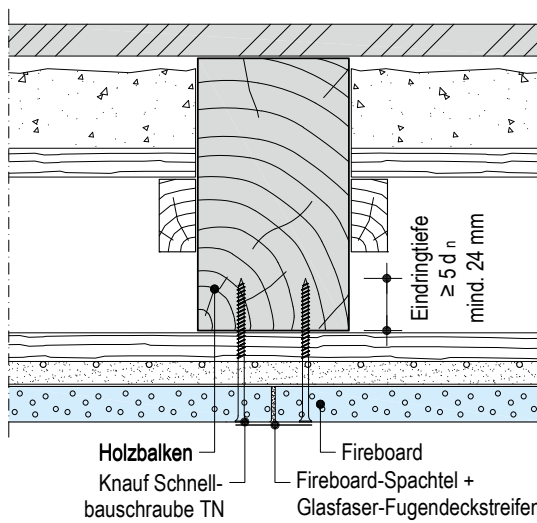

plus Erweiterung zum Anwendbarkeitsnachweis Brandschutz
Vorherige Abstimmung gemäß [Seite 7](#) empfohlen

D150A.de-B1 Längskante

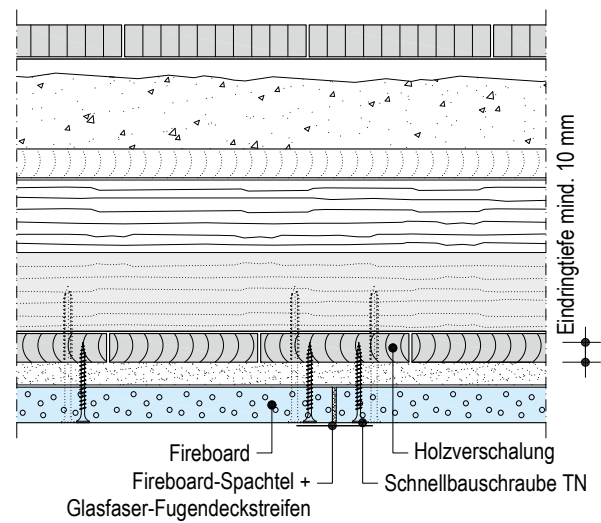

plus Erweiterung zum Anwendbarkeitsnachweis Brandschutz
Vorherige Abstimmung gemäß [Seite 7](#) empfohlen

Details

Maßstab 1:5

D152A.de Metall-Unterkonstruktion CD-Profil

D152A.de-C1 Stirnkante

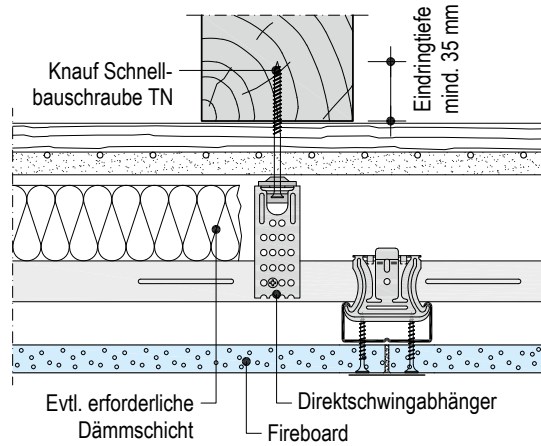

plus Erweiterung zum Anwendbarkeitsnachweis Brandschutz
Vorherige Abstimmung gemäß Seite 7 empfohlen

D152A.de-C2 Stirnkante

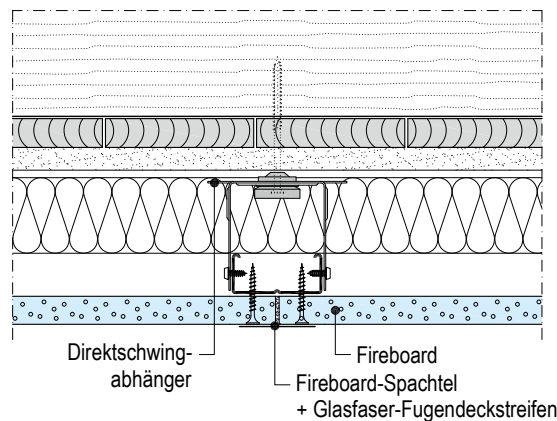

plus Erweiterung zum Anwendbarkeitsnachweis Brandschutz
Vorherige Abstimmung gemäß Seite 7 empfohlen

D153A.de-B1 Längskante – Hutprofil

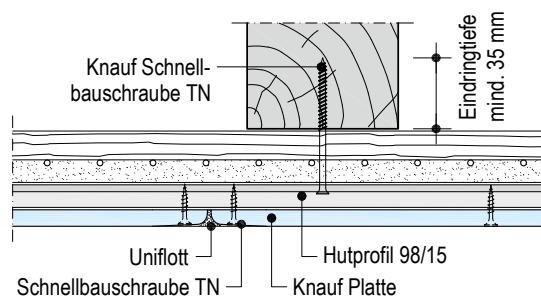

plus Erweiterung zum Anwendbarkeitsnachweis Brandschutz
Vorherige Abstimmung gemäß Seite 7 empfohlen

D152A.de-B1 Längskante

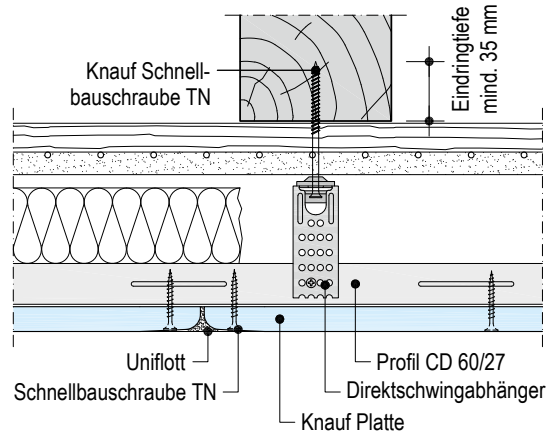

plus Erweiterung zum Anwendbarkeitsnachweis Brandschutz
Vorherige Abstimmung gemäß Seite 7 empfohlen

D153A.de-B2 Längskante – Federschiene

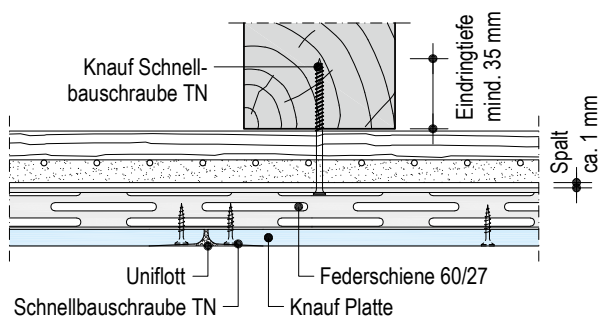

plus Erweiterung zum Anwendbarkeitsnachweis Brandschutz
Vorherige Abstimmung gemäß Seite 7 empfohlen

D150A.de

Direktbefestigung der Beplankung an Holzbalken mit Knauf Schnellbauschrauben

Beplankung Dicke in mm	Direktbekleidung – Befestigung an Holzbalken Putzschale (Schalung + Putzträger + Putzschicht)			
	20 mm	25 mm	30 mm	35 mm
Eindringtiefe in Holzbalken $\geq 5 d_n$, mindestens 24 mm				
15	TN 4,5 x 70	TN 4,5 x 70	TN 4,5 x 70	TN 5,5 x 90
20	TN 4,5 x 70	TN 4,5 x 70	TN 5,5 x 90	TN 5,5 x 90
25	TN 4,5 x 70	TN 5,5 x 90	TN 5,5 x 90	TN 5,5 x 90
30	TN 5,5 x 90	TN 5,5 x 90	TN 5,5 x 90	–

Zusätzliche Verschraubung der Knauf Platten zur Fixierung in Holzschalung mit Knauf Schnellbauschrauben TN:
Schraubenlänge = Plattendicke + Putzschicht + Eindringtiefe mindestens 10 mm.

d_n = Nenndurchmesser (z. B. bei Schnellbauschraube TN 4,5 x 70: 5 x 4,5 mm $\rightarrow \geq 24$ mm Eindringtiefe)

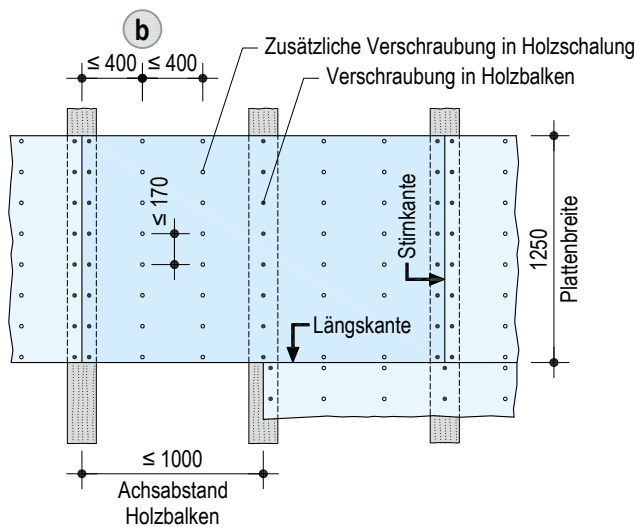

Schemazeichnungen I Maße in mm

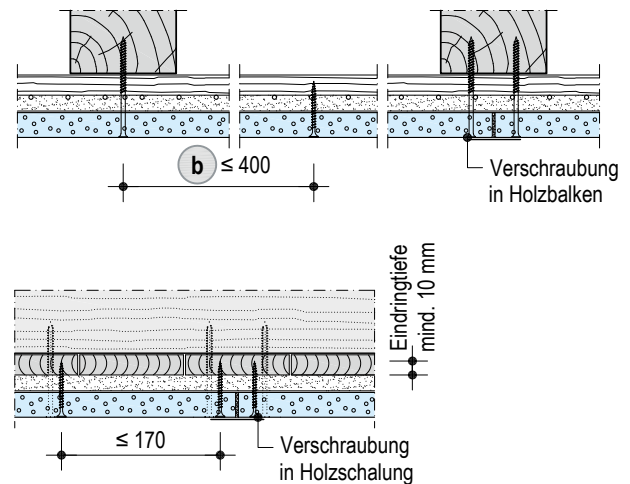

D152A.de / D153A.de

Befestigung der Abhänger und Profile an Holzbalken mit Knauf Schrauben

Abhänger/Profile	Befestigung an Holzbalken Putzschale (Schalung + Putzträger + Putzschicht)			
	20 mm	25 mm	30 mm	35 mm
Eindringtiefe in Holzbalken mindestens 35 mm				
Direktabhänger/Nonius-Abhängung	FN 4,3 x 65	FN 4,3 x 65	TN 4,5 x 70 Geeignete Unterlegscheibe erforderlich	TN 5,5 x 90
Direktschwingabhänger	TN 5,5 x 90	TN 5,5 x 90	TN 5,5 x 90	TN 5,5 x 90
Direktabhänger in den Flügeln befestigt	2x TN 4,5 x 70	2x TN 4,5 x 70	2x TN 4,5 x 70	2x TN 5,5 x 90
Befestigungs-Clip	2x FN 4,3 x 65	2x FN 4,3 x 65	2x TN 4,5 x 70	2x TN 5,5 x 90
Federschiene/Hutprofil	2x TN 4,5 x 70	2x TN 4,5 x 70	2x TN 4,5 x 70	2x TN 5,5 x 90

Randabstände Befestigungsmittel nach DIN EN 1995-1-1

Befestigung der Beplankung an Unterkonstruktion mit Knauf Schnellbauschrauben

Ausführung gemäß Tabelle Seite 87

Montage der Unterkonstruktion

Verankerung an Balken

Die Verankerung der Abhänger an den Holzbalken erfolgt mit Knauf Schnellbauschrauben TN oder Knauf Universalschrauben FN.

Hinweis Bei der Verankerung von Schwingabhängern darf der Dämpfungsgummi nur geringfügig komprimiert werden.

Befestigung der Abhänger an Holzbalken mit Knauf Schrauben

Abhänger	Befestigung an Holzbalken
Eindringtiefe in Holzbalken $\geq 5 d_n$, mindestens 24 mm	
Direktabhänger/ Justierbarer Direktabhänger/ Nonius-Abhängung/ Draht-Abhängung	FN 4,3 x 35
Direktswingabhänger/ Justierbarer Direktswingabhänger/ Nonius-Swing-Oberteil	FN 4,3 x 65
Direktabhänger in den Flügeln befestigt	2x TN 3,5 x 35 / 2x TN 3,9 x 35
Justierbarer Direktabhänger in den Rundlöchern befestigt	2x TN 3,5 x 35 / 2x TN 3,9 x 35
Befestigungs-Clip	2x FN 4,3 x 35 / 2x TN 3,5 x 35 / 2x TN 3,9 x 35

- Randabstände Befestigungsmittel nach DIN EN 1995-1-1
- d_n = Nenndurchmesser

Abhängung

Abhängung der Traglatten oder Grund- bzw. Tragprofile ausschließlich mit Abhängern gemäß den [Seiten 59 bis 61](#) (ggf. erforderliche Zusatzmaßnahmen beachten).

Befestigungsabstände an Decken und Latten-/Profil-Achsabstände siehe System-Tabellen im Abschnitt Daten für die Planung.

Wandanschluss

- Mit UD-Profil 28/27 als tragenden Anschluss.
- Montagehilfe oder bei Brandschutz: Befestigung mit für den Baustoff geeigneten Befestigungsmitteln, Befestigungsabstand maximal 1 m (nicht tragend) bzw. 625 mm (tragend). Weitere Informationen zur Ausführung als tragender bzw. nicht tragender Anschluss, siehe [Detailblatt Knauf Platendecken D11.de](#).

- Bei Schallschutzanforderungen analog den Vorgaben der DIN 4109-33:2016-07 Abschnitt 4.1.1.3 (z. B. Trennwandkitt) sorgfältig abdichten (Empfehlung: Stets mit Trennwandkitt).

Latten/Profile

- Traglatten entweder mit Knauf Schnellbauschrauben TN 4,5 x 70 direkt an die Holzbalken befestigen oder mit Direktabhängern verbinden und in erforderlicher Abhängehöhe fluchtend ausrichten.
- Grund- bzw. Tragprofile mit Abhängern verbinden und in erforderlicher Abhängehöhe fluchtend ausrichten.
- Alle Latten- bzw. Profilstöße versetzen.

Federschiene/Hutprofil (D153.de)

- Die Federschiene mit jeweils 2 Knauf Schnellbauschrauben TN 3,5 x 35 oder TN 3,9 x 35 an die Holzbalken befestigen. Federschiene stöße zueinander versetzen.

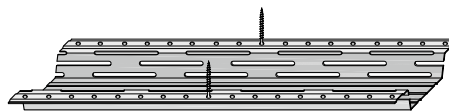

Hinweis

Für eine optimale Wirksamkeit die Federschiene mit ca. 1 mm Abstand montieren. Hierzu die Schrauben nach dem bündigen Einschrauben um ca. eine halbe Umdrehung zurückdrehen, so dass sie in den Schraubköpfen hängt.

- Die Hutprofile mit jeweils 2 Knauf Schnellbauschrauben TN 3,5 x 35 oder TN 3,9 x 35 an die Holzbalken befestigen. Profilstöße zueinander versetzen.

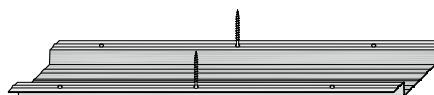

Profilverlängerung

Profilverlängerungen der Grund- oder Tragprofile CD mit CD-Längsverbinder – Alternierend angeordnet.

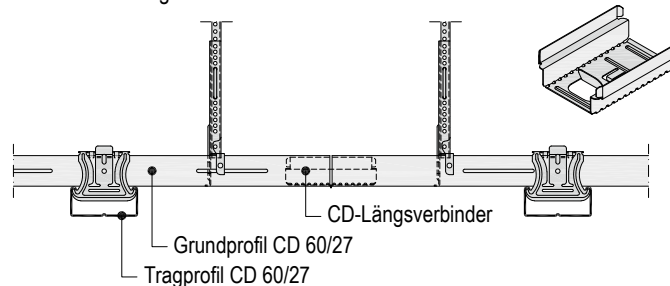

Profilverbindungen

Bei doppeltem Profilstoß erfolgt die Verbindung der Grund- und Tragprofile in den Kreuzungspunkten mit:

- Kreuzverbinder für CD 60/27:
Vor der Montage auf 90° umbiegen und nach Montage Clip-Arretierung für festen Halt schließen.
- 2x Ankerwinkel für CD 60/27 (alternativ):
Bei Montage umbiegen.

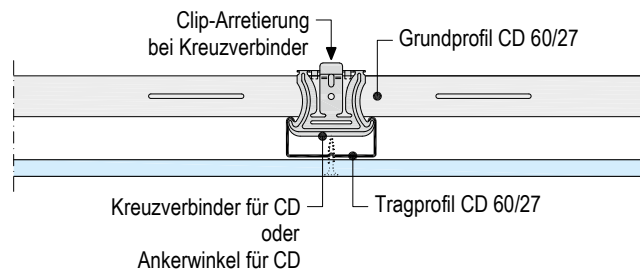
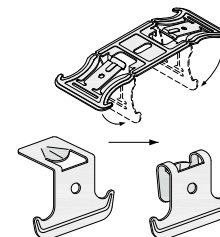

Hinweis

Montage der Unterkonstruktion bei freitragenden Decken siehe [Detailblatt Knauf Freitragende Decken D13.de](#).

Montage der Bepankung

- Befestigung der Platten in Plattenmitte oder an Plattenecke beginnen, um Stauchungen zu vermeiden.
- Jede Plattenlage fest an die Unterkonstruktion drücken und für sich befestigen.

Verlegeschemen

Schemazeichnungen | Maße in mm

Knauf Platten – Querverlegung

Plattenbreite

1. Lage: 1250 mm z. B. Feuerschutzplatte Knauf Piano
2. Lage: 1250 mm z. B. Feuerschutzplatte Knauf Piano

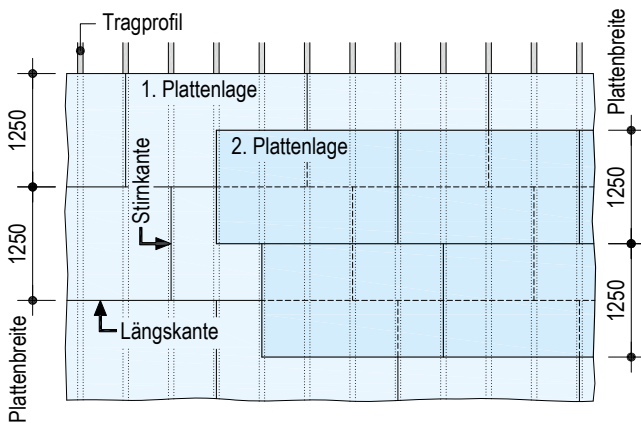

- Knauf Platten quer zu den Traglatten/-profilen verlegen.
- Stirnseitige Plattenstöße auf Traglatten/-profilen anordnen (mind. 400 mm versetzen).
- Stirnkantenstöße auch zwischen den Plattenlagen versetzen.
- Längskantenstöße zwischen den Plattenlagen um halbe Plattenbreite versetzen.

Plattenbreite

1. Lage: 625 mm z. B. Silentboard
2. Lage: 1250 mm z. B. Diamant

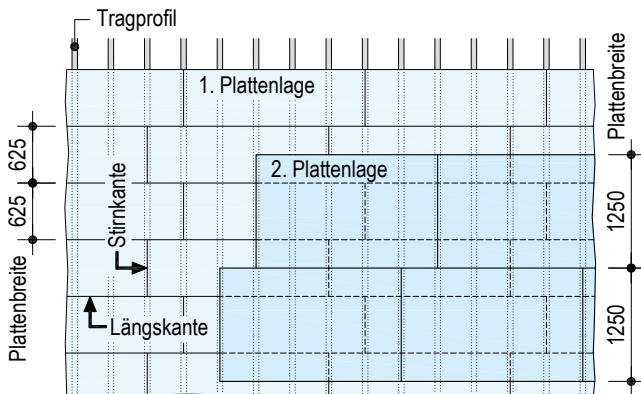

- Knauf Platten quer zu den Traglatten/-profilen verlegen.
- Stirnseitige Plattenstöße auf Traglatten/-profilen anordnen (mind. 400 mm versetzen).
- Stirnkantenstöße auch zwischen den Plattenlagen versetzen.
- Längskantenstöße zwischen den Plattenlagen um halbe Plattenbreite der 1. Lage versetzen.

Plattenbreite

1. Lage: 625 mm z. B. Silentboard
2. Lage: 625 mm z. B. Silentboard

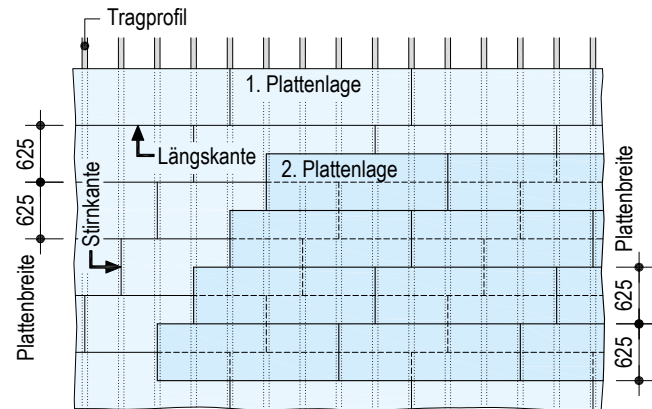

- Knauf Platten quer zu den Traglatten/-profilen verlegen.
- Stirnseitige Plattenstöße auf Traglatten/-profilen anordnen (mind. 400 mm versetzen).
- Stirnkantenstöße auch zwischen den Plattenlagen versetzen.
- Längskantenstöße zwischen den Plattenlagen um halbe Plattenbreite versetzen.

Plattenbreite

Einlagig: 625 mm z. B. Massivbauplatte

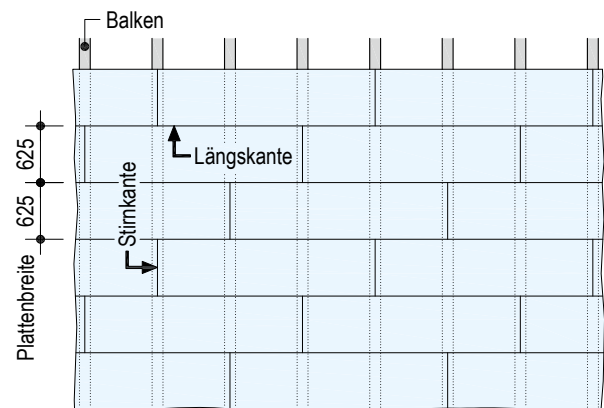

- Knauf Platten quer zu den Balken/Latten/Profilen verlegen.
- Stirnseitige Plattenstöße auf den Balken/Latten/Profilen anordnen (mind. 400 mm versetzen)
- Fliegende Stirnkantenstöße sind mit Ausnahme Direktbekleidung ohne Brandschutz (D150.de) nicht zulässig.

Verlegeschemen (Fortsetzung) Schemazeichnungen | Maße in mm

Horizonboard – Querverlegung – Kreuzfuge plus

Plattenbreite

1. Lage: 1250 mm z. B. Knauf Bauplatte
2. Lage: 1250 mm Horizonboard

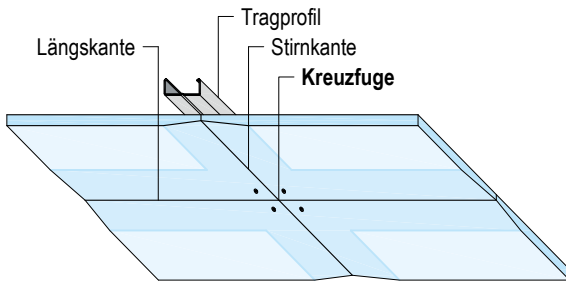
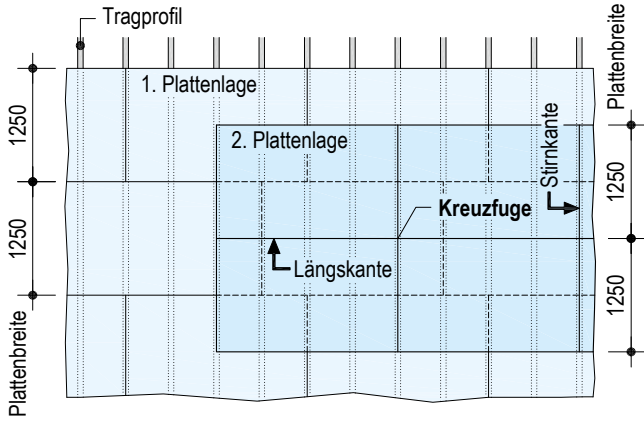

- Horizonboard quer zu den Traglatten/Tragprofilen verlegen.
- Stirnseitige Plattenstöße auf Traglatten/Tragprofilen anordnen.
- Bei mehrlagiger Beplankung Stirnkantenstöße zwischen den Plattenlagen versetzen.
- Längskantenstöße zwischen den Plattenlagen um halbe Plattenbreite versetzen.
- Bei zweilagiger Verlegung:
 - Nur zweite Lage mit Knauf Horizonboard ausführen.
 - Knauf Platten der ersten Lage (Verlegung gemäß vorheriger Seite) müssen das gleiche Plattenformat wie die Horizonboard aufweisen.

D150.de – Hinterlegung Längskanten mit CD-Profil

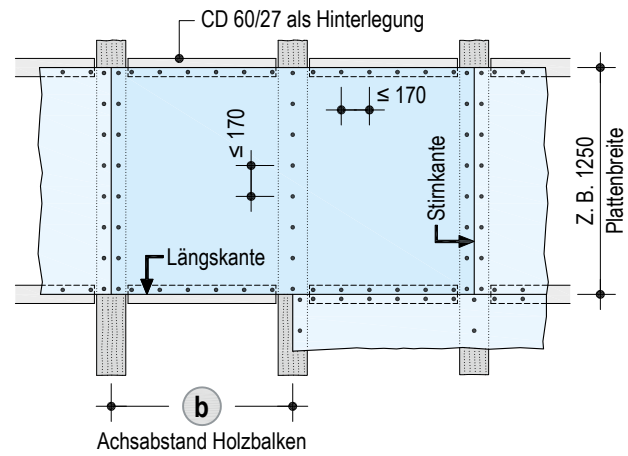

- Bei Brandschutz generell
- Beplankungsdicke 20 mm: Balkenachsabstand > 625 mm und ≤ 800 mm
- Beplankungsdicke 25 mm: Balkenachsabstand > 800 mm und ≤ 1000 mm

Fliegender Plattenstoß

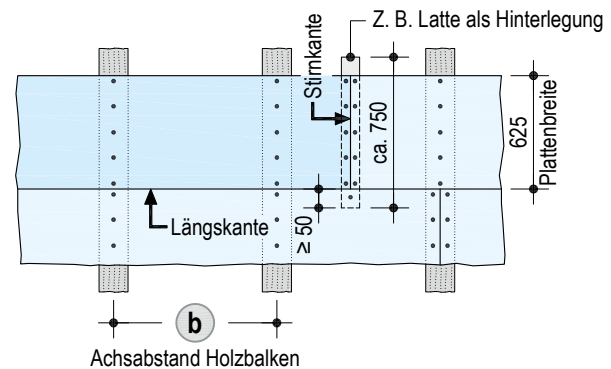

Fliegende Stöße mit einer Latte oder Profil CD 60/27 hinterlegen. Die Hinterlegung reicht ≥ 50 mm über die benachbarten Platten und wird auch mit diesen verschraubt.

Befestigung der Beplankung an Unterkonstruktion

D150.de – Zu verwendende Befestigungsmittel

Beplankung Dicke in mm	Direktbekleidung – Befestigung an Holzbalken	
	Ohne Brandschutz	Mit Brandschutz (F90)
	Eindringtiefe in Holzbalken $\geq 5 d_n$	Eindringtiefe in Holzbalken ≥ 35 mm
20	TN 3,5 x 45	–
25	TN 3,5 x 45	TN 4,5 x 70

d_n = Nenndurchmesser (z. B. bei Schnellbauschraube TN 3,5 x 45: 5 x 3,5 mm $\rightarrow \geq 17,5$ mm Eindringtiefe)

Befestigung der Beplankung an Unterkonstruktion (Fortsetzung)

Schemazeichnung | Maße in mm

D151.de / D152.de / D153.de – Zu verwendende Befestigungsmittel

Beplankung Dicke mm	Metall-Unterkonstruktion (Durchdringung ≥ 10 mm)				Holz-Unterkonstruktion Eindringtiefe $\geq 5 d_n$	
	Blechdicke $s \leq 0,7$ mm		Blechdicke $0,7 \text{ mm} < s \leq 2,25$ mm		Schnellbauschrauben	Diamantschrauben
	Schnellbauschrauben TN	Diamantschrauben XTN	Schnellbauschrauben TB	Diamantschrauben XTB	TN	XTN
12,5	3,5 x 25	3,9 x 23	3,5 x 25	3,9 x 38	3,5 x 35	3,9 x 33
15	3,5 x 25	–	3,5 x 35	–	3,5 x 35	–
18	3,5 x 35	–	3,5 x 35	–	–	–
20	3,5 x 35	–	3,5 x 35	–	3,5 x 45	–
25	3,5 x 35	–	3,5 x 45	–	3,5 x 45	–
2x 12,5	3,5 x 25 + 3,5 x 35	3,9 x 23 + 3,9 x 38	3,5 x 25 + 3,5 x 45	3,9 x 38 + 3,9 x 55	3,5 x 35 + 3,5 x 45	3,9 x 33 + 3,9 x 55
	3,5 x 25	+ 3,9 x 38 ¹⁾	–	–	3,5 x 35	+ 3,9 x 55 ¹⁾
2x 18	3,5 x 35 + 3,5 x 55	–	–	–	3,5 x 45 + 3,5 x 55	–
2x 20	3,5 x 35 + 3,5 x 55	–	3,5 x 35 + 3,5 x 55	–	–	–
25 + 12,5	3,5 x 35	+ 3,9 x 55 ¹⁾	–	–	3,5 x 45	+ 3,9 x 55 ¹⁾
3x 15	3,5 x 25 + 3,5 x 45 + 3,5 x 55	–	3,5 x 35 + 3,5 x 45 + 3,5 x 55	–	3,5 x 25 + 3,5 x 45 + 4,5 x 70	–

1) Mischbeplankung (Knauf Platten + Diamant)

- d_n = Nenndurchmesser (z. B. bei Schnellbauschraube TN 3,5 x 35: 5 x 3,5 mm $\rightarrow \geq 17,5$ mm Eindringtiefe)
- Bei Beplankung Diamant oder Silentboard immer Diamantschrauben verwenden.

Maximale Abstände Befestigungsmittel – Beplankung Knauf Platten

Beplankung	1. Lage		2. Lage		3. Lage	
	Plattenbreite 1250	Plattenbreite 625	Plattenbreite 1250	Plattenbreite 625	Plattenbreite 1250	Plattenbreite 625
1-lagig	170	150	–	–	–	–
2-lagig	500 ²⁾	300 ²⁾	170	150	–	–
3-lagig	500 ²⁾	–	500 ²⁾	–	170	–

2) Zweite/Dritte Plattenlage innerhalb eines Arbeitstages befestigen, ansonsten muss der Befestigungsabstand für einlagige Beplankung verwendet werden.

Zusätzliche Verschraubung UD-Profil

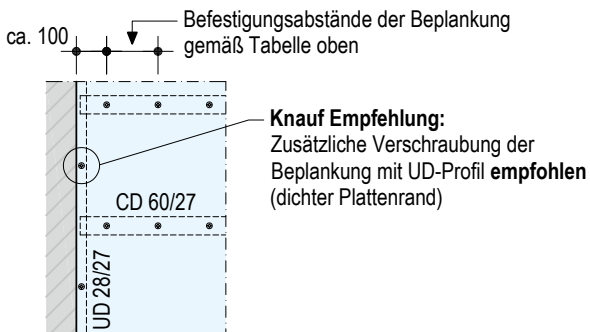

Hinweis

Montage der Beplankung und Verlegeschemen bei Freitragenden Decken siehe [Detailblatt Knauf Freitragende Decken D13.de](#).

Informationen zur Nachhaltigkeit von Knauf Holzbalkendecken

Gebäudebewertungssysteme sichern die nachhaltige Qualität von Gebäuden und baulichen Anlagen durch eine detaillierte Bewertung ökologischer, ökonomischer, sozialer, funktionaler und technischer Aspekte.

In Deutschland haben folgende Zertifizierungssysteme besondere Relevanz:

- DGNB System
Deutsches Gütesiegel Nachhaltiges Bauen
- BNB
Bewertungssystem Nachhaltiges Bauen
- LEED
Leadership in Energy and Environmental Design

Knauf Produkte und Knauf Holzbalkendecken-Systeme können hier zahlreiche Kriterien positiv beeinflussen.

DGNB/BNB

Ökologische Qualität

- Ökobilanz des Gebäudes:
Relevante Umweltdaten sind in den EPD für Gipsplatten und Spachtel hinterlegt.
- Risiken für die lokale Umwelt:
 - Baustoff Gips als ökologisches Material
 - Profile sind schmelztauchveredelt verzinkt und frei von Chrom VI

Ökonomische Qualität

- Gebäudebezogene Kosten im Lebenszyklus:
Wirtschaftliche Knauf Trockenbauweise
- Flexibilität und Umnutzungsfähigkeit:
Flexible Knauf Trockenbauweise

Technische Qualität

- Schallschutz:
Mit Knauf Schallschutz Übererfüllung der normativen Anforderungen
- Rückbau, Recyclingfreundlichkeit und Demontagefreundlichkeit:
Möglich mit Knauf Trockenbauweise

LEED

Materials and Resources

- Building Life-Cycle Impact Reduction:
Relevante Daten zur Ökobilanz sind in den EPD für Gipsplatten und Spachtel hinterlegt.
- Environmental Product Declarations:
Relevante Daten sind in den EPD für Gipsplatten und Spachtel hinterlegt.
- Sourcing of Raw Materials:
Recyclinganteil in Knauf Gipsplatten, z. B. Karton

Indoor Environmental Quality

- Low-Emitting Materials:
Knauf Produkte werden regelmäßigen VOC-Messungen unterzogen.



Videos für Knauf Systeme und Produkte sind unter folgendem Link zu finden:
youtube.com/knauf



Finden Sie passende Systeme für Ihre Anforderungen!
knauf.de/systemfinder



Ausschreibungstexte für alle Knauf Systeme und Produkte mit Exportfunktionen für Word, PDF und GAEB.
ausschreibungscenter.de



Mit der Tablet App Knauf Infothek stehen jetzt alle Informationen und Dokumente der Knauf Gips KG jederzeit und an jedem Ort immer aktuell, übersichtlich und bequem zur Verfügung.
knauf.de/infothek

Knauf Direkt

Technischer Auskunft-Service:

- ▶ **Tel.: 09323 916 3000 ***
- ▶ knauf-direkt@knauf.com

▶ www.knauf.com

Knauf Gips KG Am Bahnhof 7, 97346 Iphofen

* Unser Technischer Auskunft-Service steht nur für gewerbliche Anliegen zur Verfügung. Sie können sich mit ihren Firmendaten hierfür registrieren.
Nähere Informationen finden Sie hier:

Technische Änderungen vorbehalten. Es gilt die jeweils aktuelle Auflage. Die enthaltenen Angaben entsprechen unserem derzeitigen Stand der Technik. Die allgemein anerkannten Regeln der Bautechnik, einschlägige Normen, Richtlinien und handwerklichen Regeln müssen vom Ausführenden neben den Verarbeitungsvorschriften beachtet werden. Unsere Gewährleistung bezieht sich nur auf die einwandfreie Beschaffenheit unseres Materials. Verbrauchs-, Mengen- und Ausführungsangaben sind Erfahrungswerte, die im Falle abweichender Gegebenheiten nicht ohne weiteres übertragen werden können. Alle Rechte vorbehalten. Änderungen, Nachdruck und fotomechanische sowie elektronische Wiedergabe, auch auszugsweise, bedürfen unserer ausdrücklichen Genehmigung.

Konstruktive, statische und bauphysikalische Eigenschaften von Knauf Systemen können nur gewährleistet werden, wenn ausschließlich Knauf Systemkomponenten oder von Knauf empfohlene Produkte verwendet werden.