



Svislé lamely a baffly

MINERAL Baffle Line L/N

(THERMATEX® Baffle)

Individálně/Skupinově zavěšené (pouze Mineral Baffle Line L)















- MINERAL Baffle Line L a Line N se vyznačují hliníkovým rámem a bílým laminovaným povrchem nabízejícím moderní lineární vzhled. MINERAL Baffle Line L a Line N jsou také k dispozici v různých barvách nebo s grafickým potiskem podle zadání zákazníka. na vyžádání
- Dobrá zvuková pohltivost (0,60 - 0,65 (H) α_w): umožňuje snížení hladiny hluku, zvýšení srozumitelnosti a zkrácení doby dozvuku v prostoru.
- Obvykle se používá k zajištění vysoké úrovně absorpce zvuku v kancelářích, centrech volného času, chodbách, koridorech, ale i knihovnách atd.

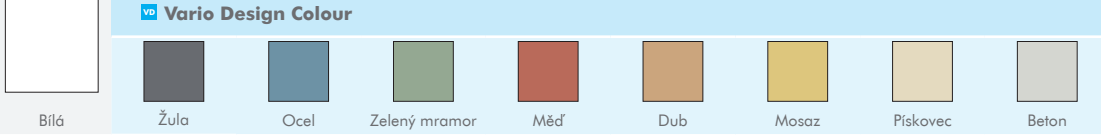

Svislé lamely a baffly

MINERAL Baffle Line L/N

Individuálně/Skupinově zavěšené (pouze MINERAL Baffle Line L)

Tloušťka (mm)		50																						
Rozměry (mm) Další formáty na vyžádání		1200 x 300 1200 x 400	1800 x 300 1800 x 400																					
Systém		MINERAL Baffle Line N - s horním upevněním pro závěs se závitem MINERAL Baffle Line L - s postranním závěsem s očkem																						
Hmotnost		1200 x 300: 3.2 kg/ks 1200 x 400: 4.1 kg/ks	1800 x 300: 4.7 kg/ks 1800 x 400: 6.0 kg/ks																					
Barva & Design		Rám: Anodisovaný hliník, Bílá, Barvy podle vzorníku RAL  Motif: Grafický potisk na zakázku																						
Zvuková pohltivost		EN ISO 354 $\alpha_w = \mathbf{0.60(MH)}$ (300mm) podle EN ISO 11654 - Třída C <table border="1"> <thead> <tr> <th>Frekvence f (Hz)</th> <th>125</th> <th>250</th> <th>500</th> <th>1000</th> <th>2000</th> <th>4000</th> </tr> </thead> <tbody> <tr> <td>Baffly 1200 x 300mm</td> <td></td> <td></td> <td></td> <td></td> <td></td> <td></td> </tr> <tr> <td>α_p Vzdálenost řad 300mm</td> <td>0.35</td> <td>0.40</td> <td>0.55</td> <td>0.90</td> <td>0.90</td> <td>0.90</td> </tr> </tbody> </table> NRC = 0.65 podle ASTM C 423		Frekvence f (Hz)	125	250	500	1000	2000	4000	Baffly 1200 x 300mm							α_p Vzdálenost řad 300mm	0.35	0.40	0.55	0.90	0.90	0.90
Frekvence f (Hz)	125	250	500	1000	2000	4000																		
Baffly 1200 x 300mm																								
α_p Vzdálenost řad 300mm	0.35	0.40	0.55	0.90	0.90	0.90																		
Reakce na oheň		EuroClass A2-s1,d0 podle EN 13501-1																						
Světelná odrazivost		88%																						
Odolnost vlhkosti		90%																						
Čistitelnost	 																							
Udržitelnost																								

MINERAL Baffle Line L

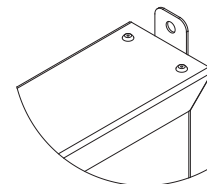
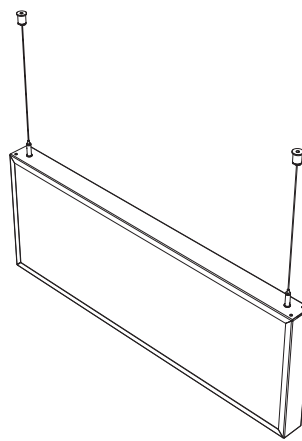
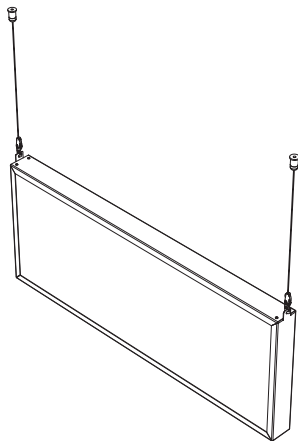
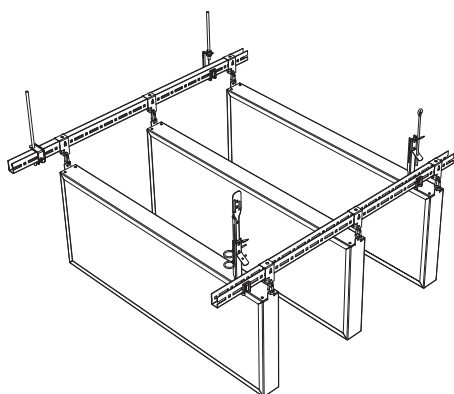

MINERAL Baffle Line L

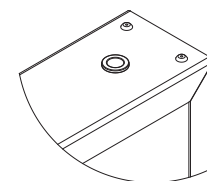

MINERAL Baffle Line N

 Takto označené produkty jsou dostupné v provedení **Vario Design**.
 Produkty se mohou v jednotlivých zemích lišit. obraťte se na místní technickou kancelář.
 Další informace a právní upozornění naleznete na našich webových stránkách.
knaufceilingsolutions.com

09/2022

KNAUFCEILING
Solutions