

SOLUTIONS MINÉRALES

KNAUFCEILING
Solutions





+

Découvrez de nouvelles innovations

AVEC LES SOLUTIONS MINÉRALES FONCTIONNELLES, NATURELLES ET DURABLES

Nous pensons que le plafond fait partie intégrante de chaque espace intérieur. Il apporte un sentiment de bien-être et de sécurité. En reliant la forme et la fonction, il sublime et protège les espaces dans lesquels nous vivons, nous travaillons, nous nous soignons et nous grandissons. Il équilibre l'acoustique et influence notre façon de penser et notre état d'esprit.

Ce sont enfin nos clients qui créent leur espace idéal en utilisant nos solutions. Pour les aider à donner vie à leurs idées les plus extravagantes, les deux fabricants de plafonds les plus reconnus au monde, Armstrong Ceiling Solutions et Knauf AMF, ont conjugué leurs forces pour offrir le meilleur de chacun à travers une seule marque, Knauf Ceiling Solutions.

Les projets spectaculaires ne peuvent devenir réalité que si les possibilités entre fonctionnalité et design vivent en harmonie. Notre nouvelle gamme de solutions minérales offre des possibilités infinies en matière de dimensions, de formes et de détails de bord pour tous les espaces.

Les dalles minérales de qualité sont fabriquées selon le procédé wet-felt, qui utilise des matières premières naturelles et durables telles que la laine minérale biosoluble, la perlite, l'argile ou l'amidon.

En associant le meilleur des deux mondes et en se basant sur sa longue expérience, Knauf Ceiling Solutions établit la norme en matière de sécurité, de confort, d'efficacité et de performance. Avec son approche multimatériaux sans limites qui vous offre un choix étendu, plus d'inspiration et plus de support, pour vous aider à trouver la solution unique que vous recherchez.

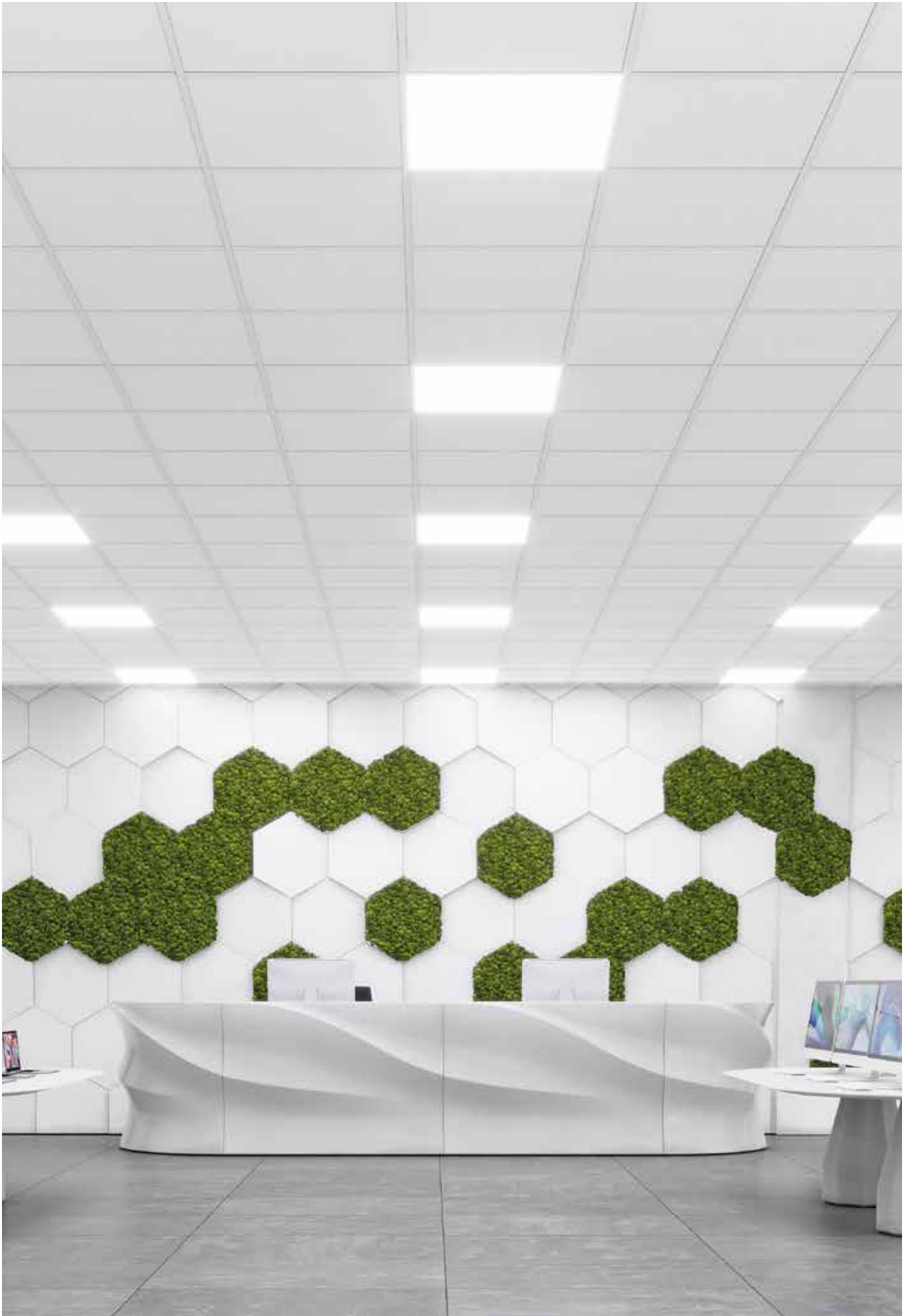



Réseau de production

DÉCOUVREZ NOTRE RÉSEAU ÉTENDU ET COMPLET

Grâce à la présence locale de treize sites de production ultramodernes dans huit pays d'Europe et d'Asie, nous sommes en mesure de fournir des solutions de plafond de haute qualité dans les délais impartis. Afin d'offrir à nos clients des processus d'approvisionnement cohérents et fiables, nous nous appuyons sur nos valeurs de production éprouvées qui répondent aux normes les plus élevées au niveau mondial en matière de qualité, d'environnement et de sécurité.





EMEA

- 01 Grafenau (DE)**
Minéral & Ossature
- 02 Viersen (DE)**
Ossature
- 03 Stafford (UK)**
Métal
- 04 Pontarlier (FR)**
Minéral
- 05 Valenciennes (FR)**
Ossature
- 06 Dreux (FR)**
Ossature
- 07 Ferndorf (AT)**
Laine de Bois
- 08 Rankweil (AT)**
Métal
- 09 Antwerp (BE)**
Découpe
- 10 Alabuga (RU)**
Minéral



APAC

- 11 Wujiang (CN)**
Minéral
- 12 Shanghai (CN)**
Ossature
- 13 Pune (IN)**
Ossature

DÉFINITION DES ICÔNES DE PERFORMANCE TECHNIQUE



ABSORPTION ACOUSTIQUE

Un classement pour les coefficients d'absorption acoustique à incidence aléatoire, calculés par référence à la norme EN ISO 11654 (α_w) ou à la norme ASTM C 423 (NRC).



CLASSE D'ABSORPTION

Une classification de l'absorption acoustique (A - E) basée sur la valeur α_w d'absorption acoustique.



RÉDUCTION SONORE

Un indice à un seul chiffre pour la transmission du bruit aérien (passage simple), calculé selon la norme EN ISO 717-1.



ATTÉNUATION LATÉRALE

Un indice à un chiffre pour la transmission latérale des bruits entre pièces adjacentes, calculé selon la norme EN ISO 717-1 (D_{nfw}) et/ou ASTM E413-10 (CAC).



RÉACTION AU FEU

Classification des réactions au feu conformément à la norme EN 13501-1 exprimée en EuroClasse (A1 - F). Egalement conforme à la norme ASTM E84, exprimée en classe A et 123-FZ, exprimée en KMO - KM2.



RÉSISTANCE À L'HUMIDITÉ

Conditions d'humidité relative maximale pour l'installation et la durée de vie du plafond.



RÉFLEXION DE LA LUMIÈRE

La réflexion de la lumière est la proportion de lumière incidente réfléchi par le produit, lorsqu'elle est testée conformément aux normes EN ISO 7724-2 et 3.



DIFFUSION DE LA LUMIÈRE

Le pourcentage de lumière réfléchi qui est diffusé.



QUALITÉ DE L'AIR INTÉRIEUR

La certification Eurofins Indoor Air Comfort (Gold) garantit que tous les critères de santé liés aux émissions sont remplis. Cela montre l'exigence de qualité du fabricant et sa contribution à un climat intérieur sain. Les émissions de COV peuvent représenter un risque sérieux. La limitation des COV pour les produits de construction intérieure fait l'objet de nombreuses réglementations nationales et labels de qualité. Beaucoup de ces réglementations sont couvertes par l'IAC(G).



PERMÉABILITÉ À L'AIR

Testé conformément à la norme DIN 18177, le niveau de perméabilité à l'air indique la quantité de fuite d'air en mètre cube par heure par mètre carré.



CERTIFIÉ CRADLE TO CRADLE

Les produits signalés par cette icône sont certifiés C2C, et offrent un mécanisme transparent pour la comparaison des performances de durabilité des produits. Il signale également qu'ils sont conçus pour le recyclage et peuvent aider à protéger et à préserver notre environnement pour les générations futures en conservant les ressources dans l'économie plus longtemps.



DÉCLARATIONS ENVIRONNEMENTALES PRODUITS (DEP) ET FDES

Les DEP sont des documents vérifiés et enregistrés de manière indépendante qui fournissent des informations transparentes et comparables sur l'impact environnemental des produits tout au long de leur cycle de vie. Les DEP de Knauf Ceiling Solutions ont été certifiées par une tierce partie, l'IBU (Institut Bauen und Umwelt e.V.), comme étant conformes aux exigences de la norme ISO 14025.

Pour la France, les FDES sont encadrées par la norme NF EN 15804+A1 et son complément national NF EN 15804/CN.



CLASSIFICATION M1

Le label finlandais sur les émissions des produits de construction est l'un des principaux labels d'essais de la région scandinave. M1 est la meilleure catégorie et indique de « faibles émissions ». La classification M1 définit les exigences pour l'émission des COV, de formaldéhyde, d'ammoniac et d'autres substances.



MATÉRIAUX RECYCLÉS

Le contenu de matériaux recyclés pour chaque produit est calculé conformément à la norme ISO 14021 : 2016.



COV

La performance d'émission de COV conformément aux exigences d'étiquetage françaises.



FORMALDÉHYDE (E1)

Niveau d'émission de formaldéhyde (E1 = résultat de test le plus bas possible).



BLUE ANGEL

L'écolabel Blue Angel est attribué par un jury indépendant à des produits respectueux de l'environnement. Chaque label précise que le produit répond à une liste de critères prenant en compte les aspects environnementaux et sanitaires.

www.blauer-engel.de/uz132



ISO 9001

Cette icône démontre la capacité de Knauf Ceiling Solutions à délivrer des produits et services qui répondent aux exigences des clients et réglementations relatives au système de gestion de la qualité.



CONDUCTIVITÉ THERMIQUE

Testé conformément à la norme EN 12667, l'indice de conductivité thermique mesure la vitesse d'écoulement de la chaleur à travers un matériau.



DÉTAILS DE BORD

Indique les différents détails de bord disponibles pour la dalle de plafond de référence.



ÉPAISSEUR

Indique l'épaisseur de la dalle de plafond de référence.



DIMENSIONS

Indique les dimensions disponibles pour la dalle de plafond de référence.



SYSTÈME

Indique les systèmes de suspension compatibles avec la dalle de plafond de référence.



POIDS

Poids par unité de surface du produit (kg/m²).



COULEUR

Couleurs personnalisées disponibles pour les produits signalés par cette icône.



ANTIMICROBIEN

Finition antimicrobienne sur les dalles minérales standard et disponible en option sur les produits métalliques avec cette icône.



RÉSISTANCE AUX RAYURES

Cette icône signale les produits offrant une résistance supérieure aux rayures, évaluée selon le test de Hess Rake.



MANUTENTION DU PRODUIT ET DURABILITÉ

Des solutions avec une durabilité renforcée pour une manipulation améliorée et une résistance aux dommages.

NETTOYAGE ET DÉSINFECTION

La fréquence et la méthode de nettoyage d'un plafond varient d'une application à l'autre. Tous les produits peuvent au moins être nettoyés avec un chiffon sec ou un aspirateur.



Pour le nettoyage standard de la poussière, de la saleté ou des dépôts, une brosse douce, un chiffon blanc propre, sec et doux, un aspirateur normal avec une brosse douce ou de l'air comprimé ciblé peuvent être utilisés.



Pour un nettoyage plus intensif, les surfaces peuvent tolérer un nettoyage humide. Cela doit être effectué avec un chiffon doux ou une éponge essorée. Après le nettoyage, la surface de la dalle doit être séchée avec un chiffon doux.



Le nettoyage humide doit être effectué avec de l'eau tiède (jusqu'à 40°), à l'aide d'une éponge et d'un détergent doux (pH compris entre 7 et 9) et avec une pression moyenne. Après le nettoyage, la surface doit être séchée avec un chiffon doux.



Peut être nettoyé à l'aide d'un jet d'eau à haute pression. Après le nettoyage, la surface doit être séchée.



Pour le nettoyage à la vapeur, l'appareil utilisé doit générer de la vapeur sous pression (8 bars et 175°C).



Peut être nettoyé avec les produits habituellement utilisés dans les établissements de santé. Les désinfectants doivent être utilisés en spray sur les lingettes.

Pour plus d'informations sur nos recommandations de nettoyage, merci de nous contacter. **7**

MARQUAGE CE

En Europe, la réglementation sur les produits de construction (305/2011/UE) définit les exigences essentielles pour les produits (et les projets) de sorte qu'ils soient sûrs et adaptés à l'usage auquel ils sont destinés. Les normes de produits harmonisées répondent à ces exigences essentielles et précisent quels tests doivent être effectués et comment la performance doit être communiquée. Pour les plafonds suspendus, la norme de produit applicable est EN 13964 Plafonds suspendus ; Exigences et méthodes d'essai.

Les exigences essentielles identifiées pour les membranes de plafond suspendu (dalles et baffles) comprennent :

- Réaction au feu (obligatoire)
- Émissions de formaldéhyde (obligatoire)
- Absorption sonore
- Résistance à la flexion / durabilité
- Conductivité thermique

Dans le cadre de la norme EN 13964, le marquage CE et la déclaration de performances sont obligatoires pour la mise sur le marché d'un produit.

Toutes les déclarations de performances peuvent être consultées sur le site web de Knauf Ceiling Solutions.

GLOSSAIRE TECHNIQUE ACOUSTIQUE

COEFFICIENT D'ABSORPTION ACOUSTIQUE PONDÉRÉ, α_w

Un indice à un seul chiffre pour les coefficients d'absorption acoustique à incidence aléatoire calculés en référence à la norme EN ISO 11654. Avec cette méthode, les valeurs mesurées obtenues conformément à la norme EN ISO 354, sont converties en bandes d'octave à 250, 500, 1000, 2000 et 4000 Hz et sont reportées sur un graphique. Une courbe de référence standard est ensuite déplacée vers les valeurs mesurées par pas de 0,05 jusqu'à ce qu'un "meilleur ajustement" soit obtenu. La valeur dérivée de l' α_w varie entre 0,00 et 1,00 mais n'est exprimée qu'en multiples de 0,05, par exemple $\alpha_w = 0,65$.

INDICATEUR DE FORME

En référence à la norme EN ISO 11654, la valeur calculée de α_w peut être qualifiée par un ou deux indicateurs maximum (entre parenthèses) pour indiquer si le produit présente une absorption acoustique excédentaire aux basses (L), moyennes (M) ou hautes (H) fréquences.

CLASSE D'ABSORPTION ACOUSTIQUE

En se référant à la norme EN ISO 11654, la valeur calculée de α_w peut en outre être affectée à l'une des six classes descriptives conformément au tableau suivant :

Classe d'absorption acoustique	α_w
A	0.90; 0.95; 1.00
B	0.80; 0.85
C	0.60; 0.65; 0.70; 0.75
D	0.30; 0.35; 0.40; 0.45; 0.50; 0.55
E	0.15; 0.20; 0.25
Non classifié	0.00; 0.05; 0.10

ISOLATION ACOUSTIQUE NORMALISÉE, D_{ncw}

Un indice à un seul chiffre de la mesure en laboratoire de l'isolation aux bruits aériens de pièce à pièce (horizontale) d'un plafond suspendu au-dessus de pièces adjacentes partageant un plénum de plafond commun. Il est déterminé conformément à la norme EN ISO 717-1 à partir de mesures effectuées conformément à la norme EN 20140-9. Remarque : la norme EN 20149-9 a été retirée et remplacée par la norme EN ISO 10848-2 (voir D_{nfw}), bien que les résultats des tests D_{ncw} restent valables.

ISOLATION ACOUSTIQUE NORMALISÉE, D_{nfw}

Un indice à un seul chiffre de la mesure en laboratoire de la transmission latérale du son de pièce à pièce (horizontal) d'un plafond suspendu au-dessus de pièces adjacentes partageant un plénum de plafond commun. Il est déterminé conformément à la norme EN ISO 717-1 à partir de mesures effectuées conformément à la norme EN ISO 10848-2. Cette norme a maintenant remplacé la norme EN 20149-9 (voir D_{ncw}).

INDICE D'AFFAIBLISSEMENT ACOUSTIQUE PONDÉRÉ, R_w

Un indice à un chiffre de la mesure en laboratoire de l'atténuation du bruit aérien (vertical) d'un plafond suspendu. Il est déterminé par référence à la norme EN ISO 717-1 à partir de mesures de l'indice d'affaiblissement acoustique effectuées conformément à la norme EN ISO 140-3.

NIVEAU D'INTENSITÉ SONORE DU BRUIT DE LA PLUIE, L_1

Mesure en laboratoire de l'intensité sonore dans une pièce située sous une toiture lorsqu'elle est soumise à des précipitations. Elle est déterminée par référence à la norme EN ISO 140-18:2006 - Mesure en laboratoire du son généré par la pluie sur des éléments de construction. La performance de la toiture peut être testée avec ou sans plafond suspendu en dessous. L'intensité de la pluie testée peut être choisie parmi les options proposées par la norme. Un chiffre unique combiné pondéré A (LIA) peut également être déterminé. Contrairement aux données D_{nfw} et R_w , où plus la valeur est élevée, meilleure est l'isolation fournie. Plus la valeur d'intensité (LIA pondéré) est faible, meilleure est la performance d'isolation de la combinaison plafond et toiture.

RÉDUCTION SONORE

Terme utilisé en relation avec la transmission verticale du son à travers un plafond suspendu.

ATTÉNUATION LATÉRALE

Terme utilisé en relation avec la transmission horizontale du son à travers un plafond suspendu au-dessus de pièces adjacentes partageant un plénum de plafond commun.

COEFFICIENT DE RÉDUCTION ACOUSTIQUE, NRC (NOISE REDUCTION COEFFICIENT)

Un descripteur à un seul chiffre des coefficients d'absorption acoustique à incidence aléatoire. Défini dans la norme ASTM C423 comme la moyenne arithmétique, au multiple le plus proche de 0,05, des coefficients d'absorption acoustique mesurés pour les quatre fréquences centrales d'un tiers d'octave de 250, 500, 1 000 et 2 000 Hz.

AIRE D'ABSORPTION ÉQUIVALENTE

L'absorption équivalente est une mesure de l'absorption sonore totale par des objets discrets (îlots, écrans, meubles, etc.) lorsqu'ils sont installés dans un espace architectural. Comme ces types d'absorbeurs ont plus d'une surface et peuvent être de forme irrégulière, il n'est pas significatif de leur attribuer des coefficients d'absorption acoustique. C'est pourquoi on préfère utiliser l'aire d'absorption équivalente par unité (mesurée en Sabines) pour caractériser l'absorption fournie par un "absorbeur" individuel.

SOLUTIONS ACOUSTIQUES POUR TOUS LES ESPACES

Répondez à toutes vos attentes en matière de confort acoustique avec Knauf Ceiling Solutions

Knauf Ceiling Solutions propose trois densités de dalles de plafond permettant d'obtenir une absorption élevée, une forte atténuation latérale, ou un bon équilibre entre absorption et atténuation, pour répondre aux exigences particulières de chaque espace.

ACOUSTIQUE ÉQUILBRÉE

La gamme standard combine intelligemment absorption acoustique et atténuation sonore, améliorant l'intelligibilité pour une meilleure efficacité des espaces de travail.

L'intelligibilité de la parole répond au besoin de compréhension de la communication verbale, qu'elle soit naturelle ou transmise par un système d'amplification, au sein d'un espace donné.

L'intelligibilité peut être exprimée comme étant la différence en décibels entre le niveau de la parole et le bruit ambiant (rapport signal sur bruit) entendu dans la position de l'interlocuteur.

Pour garantir une excellente intelligibilité, il est recommandé que cette différence à la position de l'auditeur soit de 10 à 15 dB minimum pour les personnes ayant une bonne audition et de 20 à 30 dB pour les personnes malentendantes utilisant des appareils auditifs.

ATTÉNUATION ÉLEVÉE

Notre gamme dB offre une excellente atténuation latérale et une bonne absorption acoustique, pour améliorer la confidentialité.

La confidentialité de la parole est une mesure permettant de définir le degré auquel une conversation ne peut être entendue.

Pour assurer une bonne confidentialité entre des espaces adjacents, il est nécessaire de se concentrer sur l'atténuation latérale du bruit d'une pièce à l'autre et sur le niveau de bruit de fond.

HAUTE ABSORPTION

Les produits à haut niveau d'absorption sont recommandés lorsque la concentration est de mise. Ils améliorent considérablement le confort acoustique dans les open space, les centres d'appels, etc.

La concentration peut être perturbée par différents types de bruit, tels que les voix des autres, les sonneries de téléphone, la ventilation, les équipements, les impacts, le trafic routier et aérien...

Le bruit intrusif perturbe la concentration et doit donc être considéré comme un autre facteur clé dans la conception de l'environnement acoustique.

PROTECTION INCENDIE STRUCTURELLE

En Europe, les structures du bâtiment doivent être protégées contre les incendies. Cela vise principalement à garantir la stabilité de la structure d'un bâtiment en cas d'incendie, pour permettre aux occupants d'évacuer les lieux et aux pompiers d'intervenir sans risquer un effondrement du bâtiment. La durée de protection requise dépend souvent de la hauteur du bâtiment et de l'emplacement au sein du bâtiment (p. ex. étage normal, sous-sol, toiture, etc.), de la présence ou non de méthodes actives de lutte anti-incendie (sprinklers, etc.) et du type de construction à protéger (poutres en acier, bois d'œuvre ou mezzanine, etc.). Dans le cas d'une protection incendie structurelle, le plafond suspendu est classifié avec le soffite et l'ensemble de la construction.

Les plafonds Knauf Ceiling Solutions ont une classification REI30 à REI120, selon le type de soffite. Des essais au feu sont régulièrement réalisés pour garantir la meilleure qualité et sécurité intégrée pour nos clients.

RÉSISTANCE AU FEU INDÉPENDANTE

Les plafonds classés au feu assurent une protection contre le feu à la fois par le dessus (plénum) et par le dessous du plafond. Les équipements, tels que l'éclairage, les haut-parleurs, la signalisation, etc., ainsi que la connexion aux systèmes de cloisons légères, les cloisons, etc. sont également testés et classés.

Les certificats de résistance au feu, tels que les certificats allemand ou français (Efectis, CSTB...), sont disponibles sur demande.

RÉGLEMENTATIONS DE CONSTRUCTION

Les performances de réaction au feu des plafonds suspendus sont présentées en utilisant la classification Euroclasse de réaction au feu. La plupart des produits Knauf Ceiling Solutions atteignent la classification A2-s1,d0, conformément à l'EN 13501-1.

Pour plus d'informations, veuillez nous contacter ou consulter le site www.knaufceilingsolutions.com

INTÉRIEURS SAINS

ENJEU

L'Organisation Mondiale de la Santé indique que 30 % des bâtiments neufs ou rénovés font l'objet de plaintes liées à la qualité de l'air intérieur.

De plus, la mauvaise qualité de l'air et les températures élevées ont constamment réduit la performance des employés (jusqu'à 10%).

SOLUTION

Les plafonds Knauf Ceiling Solutions :

- atteignent des niveaux d'émission de COV et de formaldéhyde faibles ou très faibles.
- ont tous été classés E1 pour le formaldéhyde (meilleur résultat de test possible).
- atteignent, pour une grande majorité d'entre eux, le niveau A+ (le meilleur niveau de performance dans le cadre du rigoureux système français d'étiquetage des COV).

Dans certains espaces intérieurs tels que les laboratoires

Il est essentiel de limiter le nombre de particules en suspension dans l'air en créant un environnement de type salle blanche à l'aide de produits certifiés conformes à la norme ISO 14644-1.

La gamme de plafonds Knauf Ceiling Solutions permet de répondre aux exigences les plus rigoureuses.



L'obtention d'une acoustique adéquate pour des pièces spécifiques est reconnue dans les normes LEED®, BREEAM, HQE, DGNB, WELL Building Standard.

ENJEU

La réflexion de la lumière sur les surfaces du plafond, du sol et des murs joue le deuxième rôle le plus important pour l'éclairage général de la pièce, affectant directement le confort de travail, le bien-être et la productivité.

SOLUTION

La prescription de plafonds à haute réflexion lumineuse contribue aux crédits LEED®, BREEAM, HQE, DGNB et Well Building Standard.

Un plafond bien conçu avec un haut degré de réflexion de la lumière :

- améliore l'éclairage de l'espace, ce qui permet de réduire le nombre de luminaires.
- réduit la puissance lumineuse électrique et les coûts d'entretien.
- réduit la charge de refroidissement.

Les plafonds à haute réflexion de la lumière renvoient jusqu'à 87 % de la lumière dans l'espace.

Les plafonds flottants et les îlots installés au-dessus d'un lieu de travail améliorent la réflexion de la lumière pour un meilleur confort de l'utilisateur final.



Cradle to Cradle Certified®

Le programme Cradle to Cradle Certified® a été développé pour répondre à la demande croissante des clients en matière de produits durables, la certification C2C devenant déjà une exigence pour les projets de construction aux États-Unis et en Europe. Elle ajoute de la valeur à un projet et contribue à protéger et à pérenniser notre environnement pour les générations futures en maintenant plus longtemps les ressources dans l'économie. Les produits Cradle to Cradle Certified® sont reconnus dans les crédits LEED® et WELL Building Standard.



IMI

Integrated Micro-Electronics
Niš



DES ESPACES DE TRAVAIL PLUS PERFORMANTS

Au cours de sa vie, une personne passe en moyenne 90 000 heures sur son lieu de travail. Il est de notre responsabilité de rendre ces espaces plus confortables.

Il ne s'agit pas seulement de bonheur. Il s'agit du bien-être sur le lieu de travail. Le bien-être stimule la productivité. Il améliore les performances, réduit le stress et contribue à un équilibre entre vie professionnelle et vie privée qui fait ressortir le meilleur de chacun. Le design est l'un des moyens de promouvoir le bien-être sur le lieu de travail.

En tenant compte de l'esthétique, de la lumière, de l'ombre et de la répartition en zones, une conception intelligente peut transformer même le bureau paysager le plus uniforme en un espace vivant et dynamique qui équilibre l'architecture contemporaine et le design avec un confort visuel et acoustique qui améliore de façon mesurable le bien-être et le bonheur, la productivité et les performances.

Même au-delà de ces considérations, les principes que nous appliquons pour permettre un aménagement de bureaux de qualité peuvent créer des espaces de travail plus efficaces sur le plan fonctionnel. Des espaces propices à une collaboration étroite et à une concentration silencieuse, des espaces qui préservent la confidentialité des conversations ou ouvrent la voie aux discussions et aux débats, et des espaces qui favorisent la concentration tout en inspirant les employés et les visiteurs. C'est notre tâche, notre responsabilité et notre opportunité, ensemble, de créer des espaces de travail qui fonctionnent mieux.



CRÉER DES ESPACES QUI VOUS INSPIRENT

Un bon environnement d'apprentissage se doit de favoriser l'inspiration et la passion des enseignants pour que la transmission des connaissances soit bénéfique. Il est donc nécessaire que l'espace dans lequel ils évoluent réponde à ces critères.

Les écoles, collèges et universités sont des écosystèmes complexes, et les bâtiments qui les abritent doivent en tenir compte. Ils englobent tout, des salles de classe spécialisées aux salles d'études tranquilles, en passant par les grands auditoriums et les amphithéâtres, les studios de sonorisation et les salles communes. Chaque espace a ses propres exigences et subtilités, mais tous doivent optimiser l'expérience d'apprentissage.

En quoi cela consiste-t-il ? Il faut tenir compte du zonage architectural et de la façon dont chaque espace fonctionne individuellement et en tant que partie de l'écosystème. Il faut trouver un équilibre entre les performances acoustiques et le confort visuel - où les enseignants peuvent être entendus clairement au fond de la classe, et où les étudiants peuvent se concentrer sur leur travail.

Mais par-dessus tout, concevoir un environnement à la fois sûr, sain et serein pour créer des espaces aussi inspirants que le savoir qui s'y enseigne.



FAÇONNER LES ESPACES COMMERCIAUX

De nombreux facteurs peuvent influencer un acte d'achat. L'un des principaux est l'environnement commercial et l'expérience qu'il propose.

Qu'il s'agisse d'un supermarché, d'un garage, d'une bijouterie, d'une aire d'autoroute ou d'un centre commercial, la conception d'un espace de vente fait partie intégrante de l'achat. L'espace doit être confortable, facile d'accès mais également surprenant, excitant, divertissant et séduisant.

Les matériaux, les technologies et les techniques utilisées pour créer les espaces de vente sont essentiels pour que cela se produise. Jeux d'ombres et de lumière, de couleurs, de formes ; espaces ouverts et intuitifs tout en étant acoustiquement confortables pour encourager les interactions avec les clients et rationaliser le processus de vente. Tous ces éléments jouent un rôle dans une expérience d'achat positive.

En associant la fonctionnalité et l'élégance, un bon design ne se contente pas d'insuffler une nouvelle vie aux marques dans le monde réel : il façonne une expérience de vente que les gens apprécieront, partageront et dont ils se souviendront.



NO SMOKING

Ms. Antares



FRAGILE

KASSE

3901

3801

3814

SE SENTIR COMME À LA MAISON

Le repos et la détente font partie de notre mode de vie bien qu'il soit différent pour chacun. Mais peu importe comment les gens occupent leur temps libre, leurs espaces de loisirs doivent être aussi enrichissants que leurs passe-temps.

Qu'il s'agisse de sport, de sorties au restaurant, d'un séjour à l'hôtel ou d'une sortie au cinéma, tous nos loisirs se passent dans des espaces divers. Mais tous ces espaces ont un point commun : l'exigence en matière de design et d'architecture afin de créer la bonne atmosphère.

Obtenez la bonne acoustique pour que les spectateurs se focalisent sur le film, éclairez des salles de fitness tout en conservant une performance thermique efficace et une résistance à l'humidité idéale, concevez un hôtel en mêlant conception raffinée et confort des chambres.

Pour chaque défi architectural dans les espaces de loisirs, il existe une solution pour rendre votre travail plus facile, car tout le monde mérite un peu de détente.



CRÉER DES ESPACES DE GUÉRISON

Les soins de santé imposent d'énormes exigences à l'architecture, qu'il s'agisse de la salle d'attente d'un cabinet médical local ou de l'environnement intense d'un bloc opératoire. Dans chaque espace, il y a une foule de considérations essentielles à la vie.

L'élément crucial est, bien entendu, la création d'un espace propice aux soins de santé - propreté hygiénique, performance antimicrobienne, utilisation de matériaux et de technologies qui améliorent la qualité de l'air intérieur et minimisent les émissions.

Au-delà de ces exigences, il est de notre responsabilité de concevoir des environnements qui contribuent activement au processus de guérison. Compte tenu de l'importance avérée de la lumière naturelle pour le bien-être, il est impératif que nos espaces de soins soient lumineux et ouverts, avec des niveaux élevés de réflexion de la lumière qui permettent d'exploiter au mieux l'espace des fenêtres. D'un point de vue acoustique également, ces espaces doivent absorber et atténuer le bruit, le calme et la tranquillité nécessaires au repos et à la guérison des patients.

Enfin, les environnements de soins de santé doivent être en parfaite adéquation avec leur objectif, tant sur le plan fonctionnel qu'esthétique. Propres et simples, lumineux et accueillants, calmes et confortables. Tout ce qu'il faut pour permettre aux médecins de travailler et aux patients de se rétablir - et tous les ingrédients pour créer des espaces parfaits pour la guérison.



UNE ARCHITECTURE QUI FAIT BOUGER LES GENS

Notre monde est toujours en mouvement - des milliards de personnes voyagent de ville en ville, de continent en continent. Les bâtiments qu'ils traversent durant leur voyage doivent leur être agréables.

Des salles d'embarquement des aéroports aux halls des gares, de l'aire de restauration au quai, l'architecture des transports est un voyage. Les plafonds, les murs et les sols accompagnent les voyageurs ; ils sont la première et la dernière chose qu'ils verront dans n'importe quel endroit, les coulisses des rencontres et des séparations - et une partie cruciale du voyage.

Nous devons donc aborder ces bâtiments de manière rationnelle et émotionnelle. Ils doivent être fonctionnels pour guider les voyageurs vers les portes, les salons et les quais. Ils doivent être propres, faciles à entretenir et durables pour faire face à des millions de visiteurs chaque jour. Mais ils doivent aussi être calmes et accueillants.

À cette fin, nous devons transformer les tunnels sombres et les halls cavernaux qui caractérisaient autrefois les centres de transport en espaces lumineux, ouverts et désirables, dissimulant le bruit et le passage des foules pour que les gens se sentent à l'aise. Et tout cela en utilisant le design pour faire une impression - pour créer des espaces qui font bouger les gens, physiquement et émotionnellement.

PRODUCTOVERZICHT

DESIGN

MINERAL Baffle Element	30	MINERAL Wallcoustic Element	42
MINERAL Baffle Element Arc	32	MINERAL Wallcoustic Line	44
MINERAL Baffle Line L / N	34	FABRIC Wallcoustic Line	46
MINERAL Sonic Element	36	ELEGANZA	48
MINERAL Sonic Line Arc	38	AMF THERMATEX® ALPHA Colour	50
MINERAL Sonic Line	40	Focus: AMF THERMATEX® Varioline	52

BLANC LISSE ACOUSTIQUE

AMF THERMATEX® Acoustic	56	Armstrong PERLA dB	72
AMF THERMATEX® dB Acoustic	58	Armstrong PERLA OP 0.95	74
AMF THERMATEX® Alpha HD 19mm	60	Armstrong PERLA OP 1.00	76
AMF THERMATEX® Alpha HD 30mm	62	Armstrong PERLA OP 19mm	78
AMF THERMATEX® Alpha HD 35mm	64	Antaris	80
AMF THERMATEX® Alpha One	66	Antaris C	82
AMF THERMATEX® Alpha	68	AMF TOPIQ® Prime	84
Armstrong PERLA	70	AMF TOPIQ® Efficient Pro	86

SANTÉ ET HYGIÈNE - MILIEU HUMIDE

Armstrong BIOGUARD Acoustic OP	90	AMF THERMATEX® Aquatec Hygena	98
Armstrong BIOGUARD Acoustic	92	AMF THERMATEX® Thermaclean	100
Armstrong SANIGUARD	94	Armstrong NEWTONE	102
AMF THERMATEX® Aquatec	96		

DÉCOR LISSE

PLAIN 106

DÉCOR SABLÉ

Armstrong SAHARA 110 Armstrong FERIA 112

DÉCOR FISSURÉ / PERFORÉ

Star 15mm 116 Armstrong CORTEGA 120

Armstrong FINE FISSURED 118

PROTECTION INCENDIE

AMF THERMATEX® Uno 124

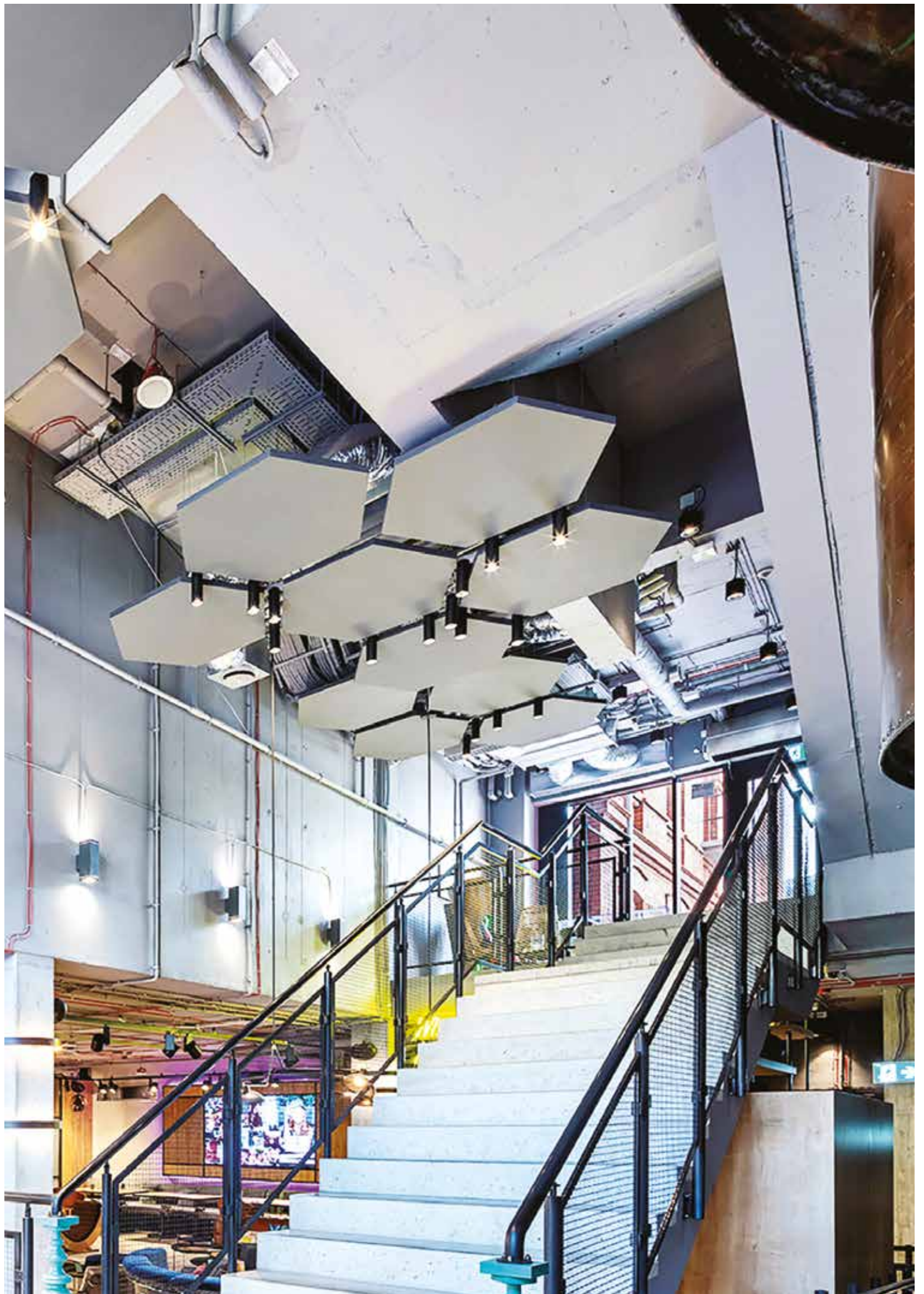

Design

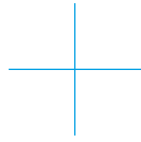

DANS UN MONDE OÙ L'IMAGE EST IMPORTANTE, NOS SOLUTIONS DE PLAFOND FLEXIBLES VOUS INSPIRENT POUR CRÉER UN PLAFOND SENSATIONNEL ET DES ESPACES INTIMES.

Un éventail infini de possibilités de conception spectaculaire avec des baffles, des îlots flottants, des absorbeurs muraux et des accessoires qui peuvent être facilement installés et déplacés sans autre modification. Des surfaces exposées qui absorbent le son pour améliorer l'acoustique, tout en réfléchissant jusqu'à 87 % de la lumière pour créer des espaces plus lumineux et économes en énergie. Et des plafonds flottants monolithiques sans joints visibles qui ajoutent couleur, forme, profondeur, échelle et rythme à la conception des bâtiments contemporains.





Systèmes de baffles verticaux

MINERAL Baffle Element

(OPTIMA Baffle)

Individuel / Groupé



- MINERAL Baffle Element est une gamme de baffles de haute performance acoustique avec une surface laminée lui donnant un aspect moderne.
- Bonne absorption acoustique : réduit les niveaux de bruit, augmente l'intelligibilité et réduit le temps de réverbération dans un espace.
- Idéalement utilisé pour fournir un niveau élevé d'absorption acoustique dans les bureaux, les centres de loisirs, les gares, les aéroports.



Systèmes de baffles verticaux
MINERAL Baffle Element
 Individuel / Groupé

Épaisseur (mm)		39																						
Dimensions (mm) Dimensions additionnelles sur demande		1200 x 300 1200 x 400	1800 x 300 1800 x 400																					
Système		Kit de suspension Option groupée Profil-U Option groupée Profil-T																						
Poids		1200 x 300 : 3.8 kg/pc 1200 x 400 : 5.0 kg/pc	1800 x 300 : 5.6 kg/pc 1800 x 400 : 7.5 kg/pc																					
Couleur & design		<p>vd Couleurs Vario Design</p>																						
Absorption acoustique		<p>EN ISO 354</p> <p>$\alpha_w = 0.50(MH)$ (300mm) en accord avec EN ISO 11654 - Classe D</p> <table border="1"> <thead> <tr> <th>Fréquence f (Hz)</th> <th>125</th> <th>250</th> <th>500</th> <th>1000</th> <th>2000</th> <th>4000</th> </tr> </thead> <tbody> <tr> <td>Baffles 1200 x 300mm</td> <td></td> <td></td> <td></td> <td></td> <td></td> <td></td> </tr> <tr> <td>α_p Rangées de baffles espacées 300mm</td> <td>0.15</td> <td>0.25</td> <td>0.45</td> <td>0.90</td> <td>0.90</td> <td>0.95</td> </tr> </tbody> </table> <p>NRC = 0.65 (300mm) en accord avec ASTM C 423</p>		Fréquence f (Hz)	125	250	500	1000	2000	4000	Baffles 1200 x 300mm							α_p Rangées de baffles espacées 300mm	0.15	0.25	0.45	0.90	0.90	0.95
Fréquence f (Hz)	125	250	500	1000	2000	4000																		
Baffles 1200 x 300mm																								
α_p Rangées de baffles espacées 300mm	0.15	0.25	0.45	0.90	0.90	0.95																		
Réaction au feu		Euroclasse A2-s1,d0 en accord avec EN 13501-1																						
Résistance à l'humidité		90%																						
Qualité de l'air		<p>A+ E1 IACG</p>																						
Entretien																								
Durabilité		 BC 1272/2008 Annex G																						

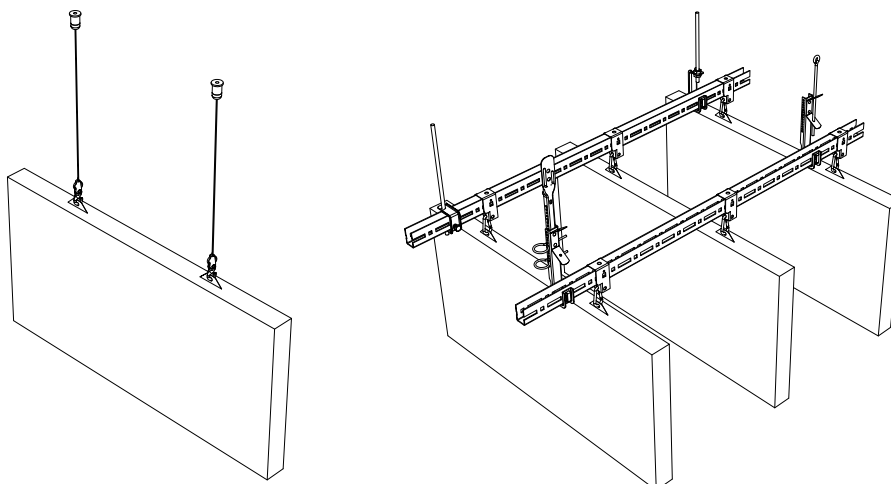

vd Les options indiquées par ce pictogramme sont disponibles dans notre gamme **Vario Design**.
 Certaines combinaisons de couleurs et/ou de perforations ne sont pas disponibles pour tous les produits.
 La disponibilité des produits peut varier selon les pays. Merci de nous contacter pour plus d'informations.
 Pour plus d'informations et nos mentions légales, merci de consulter notre site internet.



Systèmes de baffles verticaux

MINERAL Baffle Element Arc

(OPTIMA Baffle Curves)

Individuel / Groupé

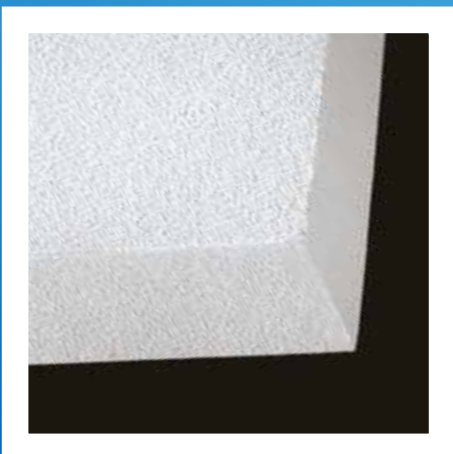

- Avec MINERAL Baffle Element Arc, vous pouvez créer des intérieurs attrayants sans compromettre la performance acoustique, même avec des plafonds modernes à soffites apparents
- Apparence incurvée moderne.
- Réduit les niveaux de bruit, augmente l'intelligibilité et réduit le temps de réverbération
- Installation individuelle ou groupée.
- Idéalement utilisé pour fournir un niveau élevé d'absorption acoustique. dans les bureaux, les centres de loisirs, les gares, les aéroports.



MINERAL Baffle Element Arc

Individuel / Groupé

Épaisseur (mm)		39														
Dimensions (mm) Dimensions additionnelles sur demande		1200 x 400 1800 x 400														
Système		Kit de suspension Option groupée Profil-U Option groupée Profil-T														
Poids		1200 x 400 : 5.0 kg/pc 1800 x 400 : 7.5 kg/pc														
Couleur & design		<div style="border: 1px solid #ccc; padding: 5px;"> <p>VD Couleurs Vario Design</p> <div style="display: flex; justify-content: space-around; align-items: center;"> <div style="text-align: center;"> Blanc </div> <div style="text-align: center;"> Granit </div> <div style="text-align: center;"> Acier </div> <div style="text-align: center;"> Marbre vert </div> <div style="text-align: center;"> Cuivre </div> <div style="text-align: center;"> Chêne </div> <div style="text-align: center;"> Laiton </div> <div style="text-align: center;"> Grès </div> <div style="text-align: center;"> Béton </div> </div> </div>														
Absorption acoustique		<p>EN ISO 354</p> <p>$\alpha_w = \mathbf{0.50(MH)}$ en accord avec EN ISO 11654 - Classe D</p> <table border="1" style="width: 100%; border-collapse: collapse;"> <thead> <tr> <th>Fréquence f (Hz)</th> <th>125</th> <th>250</th> <th>500</th> <th>1000</th> <th>2000</th> <th>4000</th> </tr> </thead> <tbody> <tr> <td>α_p Rangées de baffles espacées 300 mm</td> <td>0.15</td> <td>0.25</td> <td>0.45</td> <td>0.90</td> <td>0.90</td> <td>0.95</td> </tr> </tbody> </table> <p>NRC = 0.65 en accord avec ASTM C 423</p>	Fréquence f (Hz)	125	250	500	1000	2000	4000	α_p Rangées de baffles espacées 300 mm	0.15	0.25	0.45	0.90	0.90	0.95
Fréquence f (Hz)	125	250	500	1000	2000	4000										
α_p Rangées de baffles espacées 300 mm	0.15	0.25	0.45	0.90	0.90	0.95										
Réaction au feu		Euroclasse A2-s1,d0 en accord avec EN 13501-1														
Résistance à l'humidité		90%														
Qualité de l'air		<div style="display: flex; justify-content: space-around; align-items: center;"> <div style="text-align: center;"> A+ </div> <div style="text-align: center;"> E1 </div> <div style="text-align: center;"> IACG </div> </div>														
Entretien																
Durabilité		 <small>BIODIGESTIBLE WOOL EN 12722:2009 Annex G</small>														

MINERAL Baffle Element Arc

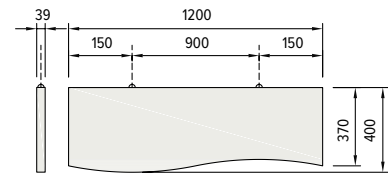
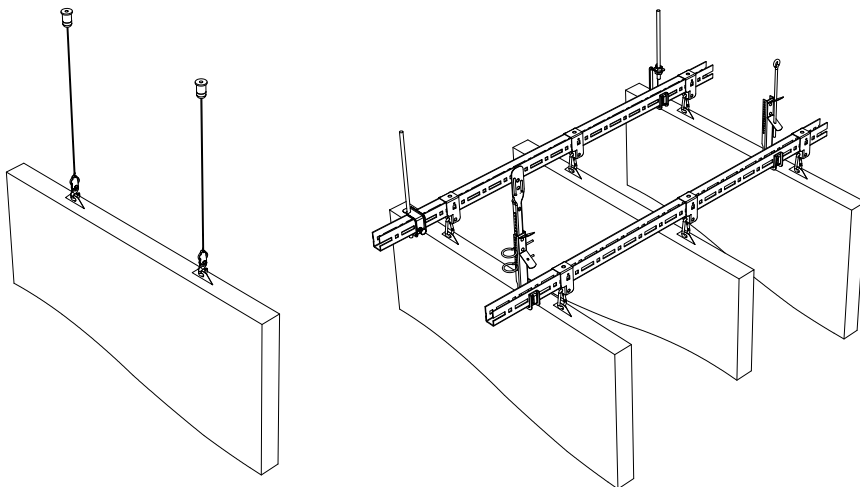

Module 1200 x 400 mm

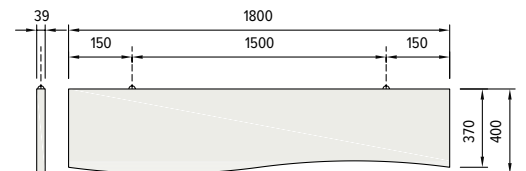

Module 1800 x 400 mm

VD Les options indiquées par ce pictogramme sont disponibles dans notre gamme **Vario Design**. Certaines combinaisons de couleurs et/ou de perforations ne sont pas disponibles pour tous les produits. La disponibilité des produits peut varier selon les pays. Merci de nous contacter pour plus d'informations. Pour plus d'informations et nos mentions légales, merci de consulter notre site internet.



Systèmes de baffles verticaux

MINERAL Baffle Line L/N

(THERMATEX® Baffle)

Individuel / Groupé (uniquement MINERAL Baffle Line L)



- MINERAL Baffles Line L et Line N se caractérisent par un cadre en aluminium et une surface laminée blanche. MINERAL Baffle Line L et Line N sont disponibles dans un large choix de couleurs ou d'impressions graphiques personnalisées sur demande.
- Bonne absorption acoustique (0,60 - 0,65(H) α_w): réduit le niveau de bruit, augmente l'intelligibilité et réduit le temps de réverbération.
- Idéalement utilisé pour fournir des niveaux élevés d'absorption acoustique dans les bureaux, les centres de loisirs, les centres de transport, etc.



MINERAL Baffle Line L/N

Individuel / Groupé (uniquement MINERAL Baffle Line L)

Épaisseur (mm)		50																						
Dimensions (mm) Dimensions additionnelles sur demande		1200 x 300 1200 x 400	1800 x 300 1800 x 400																					
Système		MINERAL Baffle Line N - Fixation haute par vis directement sur le support MINERAL Baffle Line L - Embout de fixation (connecteur + Profil-T*) *Système de suspension non inclus.																						
Poids		1200 x 300 : 3.2 kg/pc 1200 x 400 : 4.1 kg/pc	1800 x 300 : 4.7 kg/pc 1800 x 400 : 6.0 kg/pc																					
Couleur & design		Cadre : Aluminium anodisé, Blanc, Couleurs 																						
Absorption acoustique		EN ISO 354 $\alpha_w = \mathbf{0.60(MH)}$ (300mm) en accord avec EN ISO 11654 - Classe C <table border="1"> <thead> <tr> <th>Fréquence f (Hz)</th> <th>125</th> <th>250</th> <th>500</th> <th>1000</th> <th>2000</th> <th>4000</th> </tr> </thead> <tbody> <tr> <td>Baffles 1200 x 300mm</td> <td></td> <td></td> <td></td> <td></td> <td></td> <td></td> </tr> <tr> <td>α_p Rangées de baffles espacées 300 mm</td> <td>0.35</td> <td>0.40</td> <td>0.55</td> <td>0.90</td> <td>0.90</td> <td>0.90</td> </tr> </tbody> </table> NRC = 0.65 en accord avec ASTM C 423		Fréquence f (Hz)	125	250	500	1000	2000	4000	Baffles 1200 x 300mm							α_p Rangées de baffles espacées 300 mm	0.35	0.40	0.55	0.90	0.90	0.90
Fréquence f (Hz)	125	250	500	1000	2000	4000																		
Baffles 1200 x 300mm																								
α_p Rangées de baffles espacées 300 mm	0.35	0.40	0.55	0.90	0.90	0.90																		
Réaction au feu		Euroclasse A2-s1,d0 en accord avec EN 13501-1																						
Réflexion de la lumière		88%																						
Résistance à l'humidité		90%																						
Entretien																								
Durabilité																								

MINERAL Baffle Line L

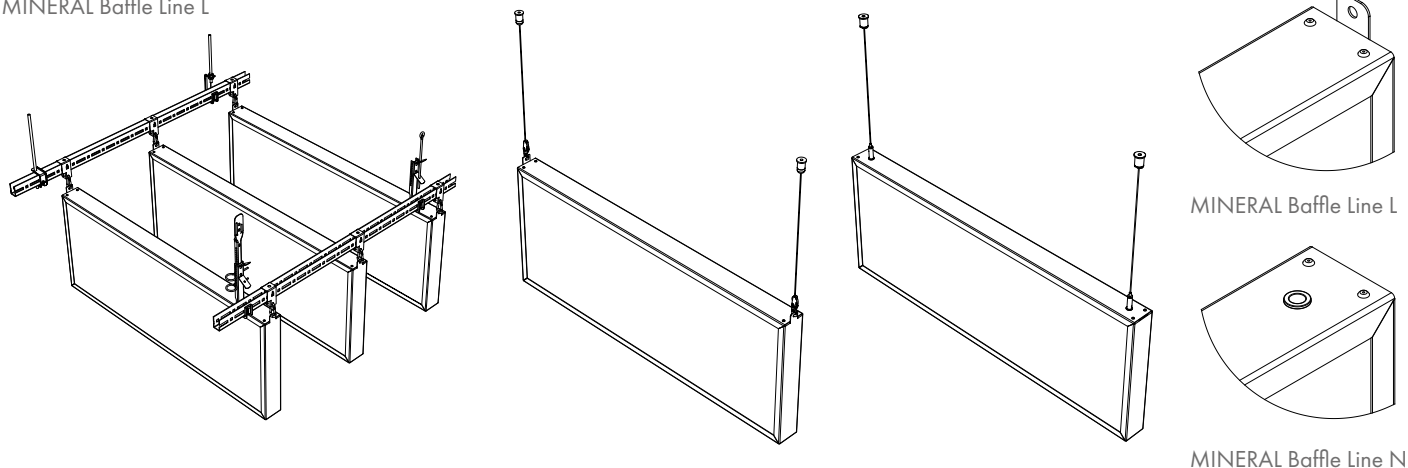

vd Les options indiquées par ce pictogramme sont disponibles dans notre gamme **Vario Design**.
Certains combinaisons de couleurs et/ou de perforations ne sont pas disponibles pour tous les produits.
La disponibilité des produits peut varier selon les pays. Merci de nous contacter pour plus d'informations.
Pour plus d'informations et nos mentions légales, merci de consulter notre site internet.



©Szymon Polański

Systèmes de plafonds flottants
MINERAL Sonic Element
(TOPIQ® Sonic Element, OPTIMA Canopy)
Individuel / Groupé



- MINERAL Sonic Element est un plafond flottant sans cadre. Il bénéficie d'une face entièrement colorée et d'un voile laminé sur l'autre face.
- Le design monolithique offre d'excellentes propriétés d'absorption acoustique et, une fois installé, donne l'apparence d'un panneau flottant librement.

MINERAL Sonic Element

Individuel / Groupé

Épaisseur (mm)		40																																										
Dimensions (mm) Dimensions additionnelles sur demande		<table border="0"> <tr> <td>Trapèze</td> <td>1180 x 870</td> <td>Rectangle</td> <td>1780 x 1180</td> </tr> <tr> <td>Hexagone</td> <td>1363 x 1180</td> <td>Rectangle</td> <td>2380 x 1180</td> </tr> <tr> <td>Parallélogramme gauche</td> <td>1180 x 1180</td> <td>Cercle</td> <td>Ø800</td> </tr> <tr> <td>Parallélogramme droit</td> <td>1180 x 1180</td> <td>Cercle</td> <td>Ø1200</td> </tr> <tr> <td>Carré</td> <td>800 x 800</td> <td>Cercle</td> <td>Ø1600</td> </tr> <tr> <td>Carré</td> <td>1180 x 1180</td> <td>Convexe</td> <td>1170 x 1170</td> </tr> <tr> <td>Rectangle</td> <td>1180 x 580</td> <td>Concave</td> <td>1170 x 1020</td> </tr> <tr> <td>Rectangle</td> <td>1780 x 880</td> <td>Triangle</td> <td>1180 x 1022</td> </tr> </table>	Trapèze	1180 x 870	Rectangle	1780 x 1180	Hexagone	1363 x 1180	Rectangle	2380 x 1180	Parallélogramme gauche	1180 x 1180	Cercle	Ø800	Parallélogramme droit	1180 x 1180	Cercle	Ø1200	Carré	800 x 800	Cercle	Ø1600	Carré	1180 x 1180	Convexe	1170 x 1170	Rectangle	1180 x 580	Concave	1170 x 1020	Rectangle	1780 x 880	Triangle	1180 x 1022										
Trapèze	1180 x 870	Rectangle	1780 x 1180																																									
Hexagone	1363 x 1180	Rectangle	2380 x 1180																																									
Parallélogramme gauche	1180 x 1180	Cercle	Ø800																																									
Parallélogramme droit	1180 x 1180	Cercle	Ø1200																																									
Carré	800 x 800	Cercle	Ø1600																																									
Carré	1180 x 1180	Convexe	1170 x 1170																																									
Rectangle	1180 x 580	Concave	1170 x 1020																																									
Rectangle	1780 x 880	Triangle	1180 x 1022																																									
Système		Câble de suspension Groupé : Profil-U																																										
Poids		6.0 kg/m ²																																										
Couleur & design		<div style="border: 1px solid #ccc; padding: 5px;"> Couleurs Vario Design </div> <table border="0" style="width: 100%; text-align: center;"> <tr> <td></td> <td></td> <td></td> <td></td> <td></td> <td></td> <td></td> <td></td> <td></td> </tr> <tr> <td>Blanc</td> <td>Granit</td> <td>Acier</td> <td>Marbre vert</td> <td>Cuivre</td> <td>Chêne</td> <td>Laiton</td> <td>Grès</td> <td>Béton</td> </tr> </table>										Blanc	Granit	Acier	Marbre vert	Cuivre	Chêne	Laiton	Grès	Béton																								
Blanc	Granit	Acier	Marbre vert	Cuivre	Chêne	Laiton	Grès	Béton																																				
Absorption acoustique		<p>EN ISO 354</p> <table border="1"> <thead> <tr> <th>Fréquence f (Hz)</th> <th>125</th> <th>250</th> <th>500</th> <th>1000</th> <th>2000</th> <th>4000</th> </tr> </thead> <tbody> <tr> <td>Aire d'Absorption Equivalente Aobj*</td> <td></td> <td></td> <td></td> <td></td> <td></td> <td></td> </tr> <tr> <td>Carré : 1180 x 1180 mm / Hauteur de suspension 190 mm</td> <td>0.40</td> <td>1.20</td> <td>2.20</td> <td>2.40</td> <td>2.40</td> <td>2.30</td> </tr> <tr> <td>Rectangle : 1780 x 1180 mm / Hauteur de suspension 190 mm</td> <td>0.80</td> <td>2.10</td> <td>3.10</td> <td>3.30</td> <td>3.50</td> <td>3.40</td> </tr> <tr> <td>Rectangle : 2380 x 1180 mm / Hauteur de suspension 190 mm</td> <td>0.80</td> <td>2.70</td> <td>4.20</td> <td>4.40</td> <td>4.50</td> <td>4.30</td> </tr> <tr> <td>Cercle : Ø1200 mm / Hauteur de suspension 150 mm</td> <td>0.40</td> <td>1.00</td> <td>1.70</td> <td>1.80</td> <td>2.00</td> <td>1.90</td> </tr> </tbody> </table> <p style="text-align: right; font-size: small;">* Les valeurs indiquées sont la moyenne des 3 valeurs de bande d'un tiers d'octave.</p>	Fréquence f (Hz)	125	250	500	1000	2000	4000	Aire d'Absorption Equivalente Aobj*							Carré : 1180 x 1180 mm / Hauteur de suspension 190 mm	0.40	1.20	2.20	2.40	2.40	2.30	Rectangle : 1780 x 1180 mm / Hauteur de suspension 190 mm	0.80	2.10	3.10	3.30	3.50	3.40	Rectangle : 2380 x 1180 mm / Hauteur de suspension 190 mm	0.80	2.70	4.20	4.40	4.50	4.30	Cercle : Ø1200 mm / Hauteur de suspension 150 mm	0.40	1.00	1.70	1.80	2.00	1.90
Fréquence f (Hz)	125	250	500	1000	2000	4000																																						
Aire d'Absorption Equivalente Aobj*																																												
Carré : 1180 x 1180 mm / Hauteur de suspension 190 mm	0.40	1.20	2.20	2.40	2.40	2.30																																						
Rectangle : 1780 x 1180 mm / Hauteur de suspension 190 mm	0.80	2.10	3.10	3.30	3.50	3.40																																						
Rectangle : 2380 x 1180 mm / Hauteur de suspension 190 mm	0.80	2.70	4.20	4.40	4.50	4.30																																						
Cercle : Ø1200 mm / Hauteur de suspension 150 mm	0.40	1.00	1.70	1.80	2.00	1.90																																						
Réaction au feu		Euroclasse A2-s1,d0 en accord avec EN 13501-1																																										
Réflexion de la lumière		Jusqu'à 88%																																										
Résistance à l'humidité		90%																																										
Qualité de l'air		<div style="display: flex; justify-content: space-around; align-items: center;"> <div style="text-align: center;"> </div> <div style="text-align: center;"> </div> <div style="text-align: center;"> </div> </div>																																										
Entretien																																												
Durabilité		 																																										

Conception flexible et réglable à différentes hauteurs à l'aide de câbles en acier.

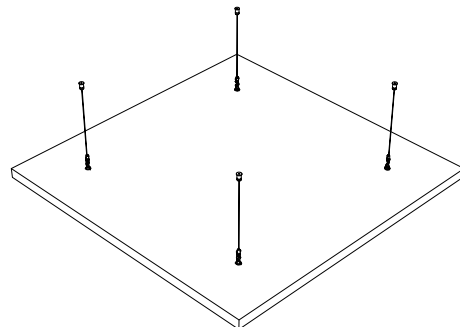
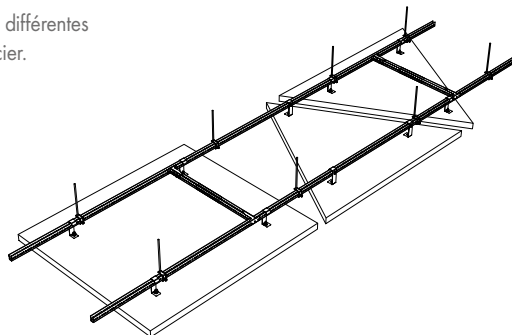

vd Les options indiquées par ce pictogramme sont disponibles dans notre gamme **Vario Design**. Certaines combinaisons de couleurs et/ou de perforations ne sont pas disponibles pour tous les produits. La disponibilité des produits peut varier selon les pays. Merci de nous contacter pour plus d'informations. Pour plus d'informations et nos mentions légales, merci de consulter notre site internet.



Systèmes de plafonds flottants

MINERAL Sonic Line Arc

(THERMATEX® Sonic Arc)

Individuel



- Créez des designs uniques et élégants grâce à une large gamme de canopies concaves et convexes MINERAL Sonic Arc.
- Faites preuve de créativité grâce à des couleurs personnalisées pour créer des effets contrastés exaltants.
- MINERAL Sonic Line Arc vous permet d'exprimer votre créativité et d'accentuer une zone spécifique.



MINERAL Sonic Line Arc

Individuel

Détails de bord		MINERAL Sonic Line Arc Concave 	MINERAL Sonic Line Arc Convexe 																					
Épaisseur (mm)		35																						
Dimensions (mm)		1910 x 1180																						
Système		Câble de suspension																						
Poids		16.0 kg/pc																						
Couleur & design		<div style="border: 1px solid #ccc; padding: 5px;">  Blanc  Granit  Acier  Marbre vert  Cuivre  Chêne  Laiton  Grès  Béton </div>																						
Absorption acoustique		EN ISO 354 <table border="1"> <thead> <tr> <th>Fréquence f (Hz)</th> <th>125</th> <th>250</th> <th>500</th> <th>1000</th> <th>2000</th> <th>4000</th> </tr> </thead> <tbody> <tr> <td>Aire d'Absorption Equivalente Aobj*</td> <td>0.40</td> <td>1.60</td> <td>2.40</td> <td>2.70</td> <td>3.20</td> <td>3.40</td> </tr> <tr> <td colspan="7">Hauteur de suspension 185 mm</td> </tr> </tbody> </table> <p style="font-size: small;">* Les valeurs indiquées sont la moyenne des 3 valeurs de bande d'un tiers d'octave.</p>		Fréquence f (Hz)	125	250	500	1000	2000	4000	Aire d'Absorption Equivalente Aobj*	0.40	1.60	2.40	2.70	3.20	3.40	Hauteur de suspension 185 mm						
Fréquence f (Hz)	125	250	500	1000	2000	4000																		
Aire d'Absorption Equivalente Aobj*	0.40	1.60	2.40	2.70	3.20	3.40																		
Hauteur de suspension 185 mm																								
Réaction au feu		Euroclasse A2-s1,d0 en accord avec EN 13501-1																						
Réflexion de la lumière		Jusqu'à 88%																						
Résistance à l'humidité		90%																						
Entretien	 																							
Durabilité		BIO-SOLUBLE WOOL  EC 1272/2008 Annex D																						

MINERAL Sonic Line Arc Concave

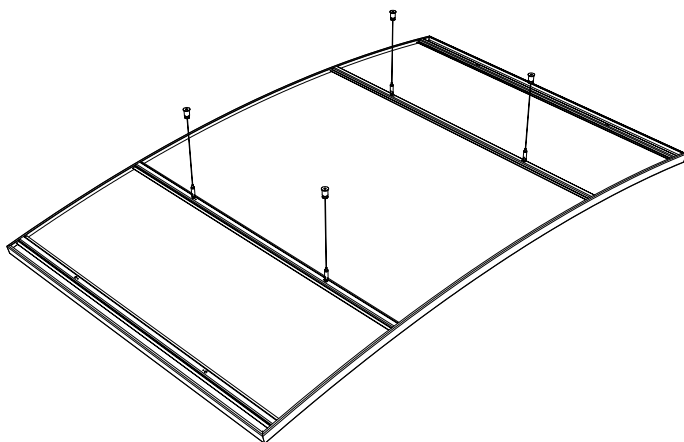

MINERAL Sonic Line Arc Convexe

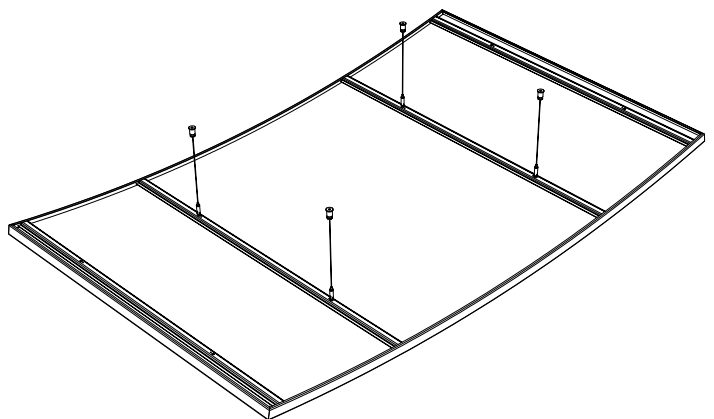

Les plafonds flottants sont livrés en une seule pièce, ce qui les rend rapides et faciles à installer. Conception flexible et réglable à différentes hauteurs à l'aide de câbles en acier.

vd Les options indiquées par ce pictogramme sont disponibles dans notre gamme **Vario Design**. Certaines combinaisons de couleurs et/ou de perforations ne sont pas disponibles pour tous les produits. La disponibilité des produits peut varier selon les pays. Merci de nous contacter pour plus d'informations. Pour plus d'informations et nos mentions légales, merci de consulter notre site internet.



Systèmes de plafonds flottants
MINERAL Sonic Line
(THERMATEX® Sonic Modern)
Individuel



- MINERAL Sonic Line est un panneau avec un cadre en aluminium. La suspension flexible à l'aide de câbles fins en acier permet de régler individuellement la hauteur selon les besoins.
- Disponible avec une surface blanche standard, il peut être personnalisé dans une variété de couleurs ou des motifs imprimés personnalisables sur demande.
- Définit esthétiquement les espaces dans les écoles, les bureaux, les centres de loisirs, les espaces commerciaux, etc.

Systèmes de plafonds flottants
MINERAL Sonic Line
 Individuel

Épaisseur (mm)		43																												
Dimensions (mm)		1200 x 600 1200 x 1200 1800 x 1200 2400 x 1200																												
Système		Câble de suspension																												
Poids		1200 x 600 : 5.0 kg/pc 1200 x 1200 : 10.0 kg/pc 1800 x 1200 : 15.0 kg/pc 2400 x 1200 : 20.0 kg/pc																												
Couleur & design		<p>Cadre : Aluminium anodisé, Blanc, Couleurs</p> <div style="border: 1px solid #ccc; padding: 5px;"> <p>vd Couleurs Vario Design</p> <table style="width: 100%; text-align: center;"> <tr> <td style="width: 12.5%;"></td> <td style="width: 12.5%;"></td> <td style="width: 12.5%;"></td> <td style="width: 12.5%;"></td> <td style="width: 12.5%;"></td> <td style="width: 12.5%;"></td> <td style="width: 12.5%;"></td> <td style="width: 12.5%;"></td> <td style="width: 12.5%;"></td> </tr> <tr> <td>Blanc</td> <td>Granit</td> <td>Acier</td> <td>Marbre vert</td> <td>Cuivre</td> <td>Chêne</td> <td>Laiton</td> <td>Grès</td> <td>Béton</td> </tr> </table> </div> <p>Motif : Imprimé personnalisé</p>										Blanc	Granit	Acier	Marbre vert	Cuivre	Chêne	Laiton	Grès	Béton										
Blanc	Granit	Acier	Marbre vert	Cuivre	Chêne	Laiton	Grès	Béton																						
Absorption acoustique		<p>EN ISO 354</p> <table border="1" style="width: 100%; border-collapse: collapse;"> <thead> <tr> <th style="text-align: left;">Fréquence f (Hz)</th> <th>125</th> <th>250</th> <th>500</th> <th>1000</th> <th>2000</th> <th>4000</th> </tr> </thead> <tbody> <tr> <td style="text-align: left;">Aire d'Absorption Equivalente Aobj*</td> <td></td> <td></td> <td></td> <td></td> <td></td> <td></td> </tr> <tr> <td style="text-align: left;">1200 x 1200 mm Hauteur de suspension 193 mm</td> <td>0.40</td> <td>1.10</td> <td>1.60</td> <td>2.00</td> <td>2.10</td> <td>2.00</td> </tr> <tr> <td style="text-align: left;">2400 x 1200 mm Hauteur de suspension 193 mm</td> <td>0.90</td> <td>1.90</td> <td>3.00</td> <td>3.40</td> <td>3.80</td> <td>3.70</td> </tr> </tbody> </table> <p style="text-align: right; font-size: small;">* Les valeurs indiquées sont la moyenne des 3 valeurs de bande d'un tiers d'octave.</p>	Fréquence f (Hz)	125	250	500	1000	2000	4000	Aire d'Absorption Equivalente Aobj*							1200 x 1200 mm Hauteur de suspension 193 mm	0.40	1.10	1.60	2.00	2.10	2.00	2400 x 1200 mm Hauteur de suspension 193 mm	0.90	1.90	3.00	3.40	3.80	3.70
Fréquence f (Hz)	125	250	500	1000	2000	4000																								
Aire d'Absorption Equivalente Aobj*																														
1200 x 1200 mm Hauteur de suspension 193 mm	0.40	1.10	1.60	2.00	2.10	2.00																								
2400 x 1200 mm Hauteur de suspension 193 mm	0.90	1.90	3.00	3.40	3.80	3.70																								
Réaction au feu		Euroclasse A2-s1,d0 en accord avec EN 13501-1																												
Réflexion de la lumière		Jusqu'à 88%																												
Résistance à l'humidité		90%																												
Entretien																														
Durabilité		<p>BIODISSOLUBLE WOOL</p> <p>EC 1277/2008 Annex G</p>																												

Les plafonds flottants sont livrés en une seule pièce, ce qui les rend rapides et faciles à installer.
 Conception flexible et réglable à différentes hauteurs à l'aide de câbles en acier.

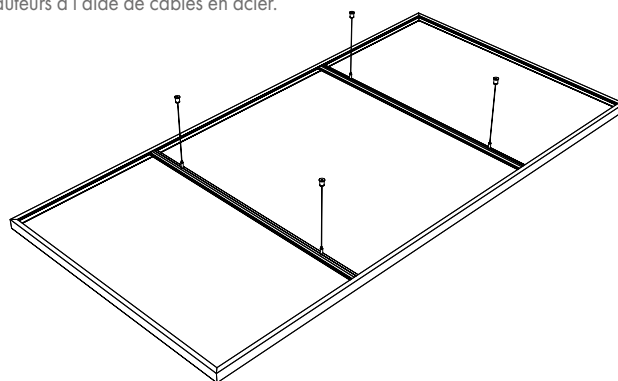

vd Les options indiquées par ce pictogramme sont disponibles dans notre gamme **Vario Design**.
 Certaines combinaisons de couleurs et/ou de perforations ne sont pas disponibles pour tous les produits.
 La disponibilité des produits peut varier selon les pays. Merci de nous contacter pour plus d'informations.
 Pour plus d'informations et nos mentions légales, merci de consulter notre site internet.



©Philip Durram

Systèmes muraux

MINERAL Wallcoustic Element

(OPTIMA Canopy, OPTIMA L Canopy, TOPIQ® Line Element)

Individuel















- MINERAL Wallcoustic Element est un absorbeur mural sans cadre et sans joint. Il est composé d'une face entièrement colorée et d'un voile laminé inversé.
- L'absorbeur mural monolithique offre d'excellentes propriétés d'absorption acoustique et des possibilités de conception infinies pour les architectes, qui cherchent à améliorer la qualité visuelle et acoustique des espaces intérieurs.
- Le panneau mural est livré en une seule pièce et s'installe rapidement et facilement à l'aide de fixations en spirale et de supports de fixation muraux.



MINERAL Wallcoustic Element

Individuel

Épaisseur (mm)		40																												
Dimensions (mm) Dimensions additionnelles sur demande		Carré 1180 x 1180 Carré 800 x 800 Rectangle 1180 x 580 Rectangle 1780 x 880 Rectangle 1780 x 1180																												
Système		Spirale d'attache Supports de fixation																												
Poids		6.0 kg/m ²																												
Couleur & design		<div style="display: flex; align-items: center;"> <div style="border: 1px solid black; width: 30px; height: 30px; background-color: white; margin-right: 10px;"></div> <div style="font-size: 0.8em; font-weight: bold;">VD Couleurs Vario Design</div> </div> <div style="display: flex; justify-content: space-around; margin-top: 5px;"> <div style="text-align: center;"> Blanc</div> <div style="text-align: center;"> Granit</div> <div style="text-align: center;"> Acier</div> <div style="text-align: center;"> Marbre vert</div> <div style="text-align: center;"> Cuivre</div> <div style="text-align: center;"> Chêne</div> <div style="text-align: center;"> Laiton</div> <div style="text-align: center;"> Grès</div> <div style="text-align: center;"> Béton</div> </div>																												
Absorption acoustique		<p>EN ISO 354</p> <table border="1" style="width: 100%; border-collapse: collapse; font-size: 0.8em;"> <thead> <tr> <th style="text-align: left;">Fréquence f (Hz)</th> <th>125</th> <th>250</th> <th>500</th> <th>1000</th> <th>2000</th> <th>4000</th> </tr> </thead> <tbody> <tr> <td style="text-align: left;">Aire d'Absorption Equivalente Aobj*</td> <td></td> <td></td> <td></td> <td></td> <td></td> <td></td> </tr> <tr> <td style="text-align: left;">Carré : 1180 x 1180mm</td> <td>0.40</td> <td>1.20</td> <td>1.90</td> <td>1.90</td> <td>1.90</td> <td>1.80</td> </tr> <tr> <td style="text-align: left;">Rectangle : 1780 x 1180mm</td> <td>0.50</td> <td>1.70</td> <td>2.70</td> <td>2.80</td> <td>2.80</td> <td>2.60</td> </tr> </tbody> </table> <p style="font-size: 0.7em; text-align: right;">* Les valeurs indiquées sont la moyenne des 3 valeurs de bande d'un tiers d'octave.</p>	Fréquence f (Hz)	125	250	500	1000	2000	4000	Aire d'Absorption Equivalente Aobj*							Carré : 1180 x 1180mm	0.40	1.20	1.90	1.90	1.90	1.80	Rectangle : 1780 x 1180mm	0.50	1.70	2.70	2.80	2.80	2.60
Fréquence f (Hz)	125	250	500	1000	2000	4000																								
Aire d'Absorption Equivalente Aobj*																														
Carré : 1180 x 1180mm	0.40	1.20	1.90	1.90	1.90	1.80																								
Rectangle : 1780 x 1180mm	0.50	1.70	2.70	2.80	2.80	2.60																								
Réaction au feu		Euroclasse A2-s1,d0 en accord avec EN 13501-1																												
Réflexion de la lumière		Jusqu'à 88%																												
Résistance à l'humidité		90%																												
Entretien	 																													
Durabilité																														

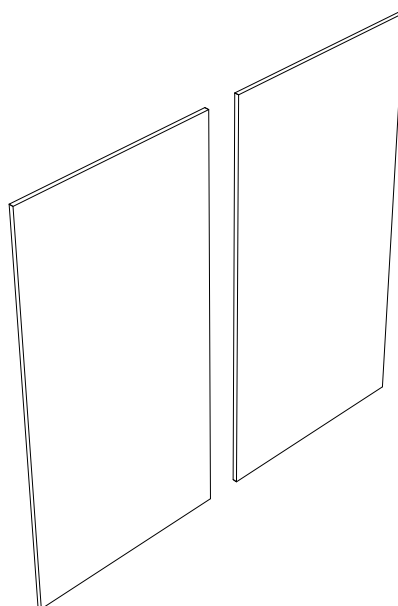



Systèmes muraux

MINERAL Wallcoustic Line

(THERMATEX® Line Modern)

Individuel



- MINERAL Wallcoustic Line est un absorbeur mural pré-assemblé avec un cadre en aluminium et une finition de surface standard blanche et laminée. Il peut également être commandé dans une variété de couleurs ou de motifs imprimés personnalisés sur demande.
- Personnalisez et améliorez l'aspect visuel et l'ambiance acoustique d'un espace.
- Le panneau est livré en une seule pièce et est rapide et facile à installer à l'aide de vis.



Systèmes muraux
MINERAL Wallcoustic Line
 Individuel

Épaisseur (mm)		43																																										
Dimensions (mm) Dimensions additionnelles sur demande		1200 x 600 1200 x 1200 1800 x 1200 2400 x 1200																																										
Système		Support excentré																																										
Poids		9.4 kg/m ²																																										
Couleur & design		<p>Cadre : Aluminium anodisé, Blanc, Couleurs</p> <div style="border: 1px solid #ccc; padding: 5px;"> <p>vd Couleurs Vario Design</p> <table style="width: 100%; text-align: center;"> <tr> <td></td> <td></td> <td></td> <td></td> <td></td> <td></td> <td></td> <td></td> <td></td> </tr> <tr> <td>Blanc</td> <td>Granit</td> <td>Acier</td> <td>Marbre vert</td> <td>Cuivre</td> <td>Chêne</td> <td>Laiton</td> <td>Grès</td> <td>Béton</td> </tr> </table> </div> <p>Motif : Imprimé personnalisé</p>										Blanc	Granit	Acier	Marbre vert	Cuivre	Chêne	Laiton	Grès	Béton																								
Blanc	Granit	Acier	Marbre vert	Cuivre	Chêne	Laiton	Grès	Béton																																				
Absorption acoustique		<p>EN ISO 354</p> <table border="1" style="width: 100%; border-collapse: collapse;"> <thead> <tr> <th>Fréquence f (Hz)</th> <th>125</th> <th>250</th> <th>500</th> <th>1000</th> <th>2000</th> <th>4000</th> </tr> </thead> <tbody> <tr> <td>Aire d'Absorption Equivalente Aobj*</td> <td></td> <td></td> <td></td> <td></td> <td></td> <td></td> </tr> <tr> <td>Rectangle : 1200 x 600 mm</td> <td>0.20</td> <td>0.60</td> <td>1.00</td> <td>0.90</td> <td>0.80</td> <td>0.90</td> </tr> <tr> <td>Carré : 1200 x 1200 mm</td> <td>0.50</td> <td>1.10</td> <td>1.60</td> <td>1.50</td> <td>1.50</td> <td>1.50</td> </tr> <tr> <td>Rectangle : 1800 x 1200 mm</td> <td>0.60</td> <td>1.90</td> <td>2.50</td> <td>2.40</td> <td>2.20</td> <td>2.40</td> </tr> <tr> <td>Rectangle : 2400 x 1200 mm</td> <td>1.10</td> <td>2.20</td> <td>3.10</td> <td>3.10</td> <td>3.00</td> <td>3.10</td> </tr> </tbody> </table> <p style="text-align: right; font-size: small;">* Les valeurs indiquées sont la moyenne des 3 valeurs de bande d'un tiers d'octave.</p>	Fréquence f (Hz)	125	250	500	1000	2000	4000	Aire d'Absorption Equivalente Aobj*							Rectangle : 1200 x 600 mm	0.20	0.60	1.00	0.90	0.80	0.90	Carré : 1200 x 1200 mm	0.50	1.10	1.60	1.50	1.50	1.50	Rectangle : 1800 x 1200 mm	0.60	1.90	2.50	2.40	2.20	2.40	Rectangle : 2400 x 1200 mm	1.10	2.20	3.10	3.10	3.00	3.10
Fréquence f (Hz)	125	250	500	1000	2000	4000																																						
Aire d'Absorption Equivalente Aobj*																																												
Rectangle : 1200 x 600 mm	0.20	0.60	1.00	0.90	0.80	0.90																																						
Carré : 1200 x 1200 mm	0.50	1.10	1.60	1.50	1.50	1.50																																						
Rectangle : 1800 x 1200 mm	0.60	1.90	2.50	2.40	2.20	2.40																																						
Rectangle : 2400 x 1200 mm	1.10	2.20	3.10	3.10	3.00	3.10																																						
Réaction au feu		Euroclasse A2-s1,d0 en accord avec EN 13501-1																																										
Réflexion de la lumière		Jusqu'à 88%																																										
Résistance à l'humidité		90%																																										
Entretien																																												
Durabilité																																												

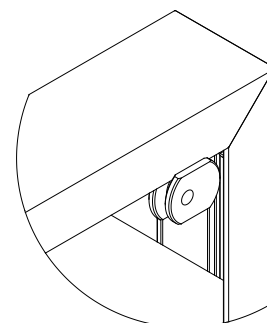
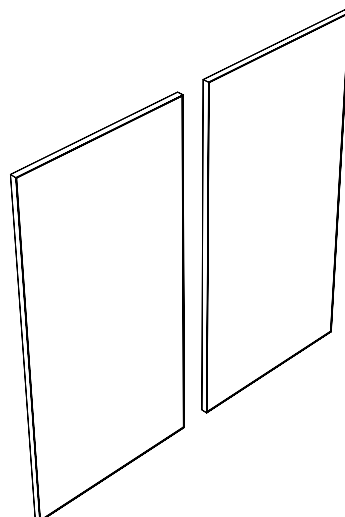

Détail : support excentré

vd Les options indiquées par ce pictogramme sont disponibles dans notre gamme **Vario Design**. Certaines combinaisons de couleurs et/ou de perforations ne sont pas disponibles pour tous les produits. La disponibilité des produits peut varier selon les pays. Merci de nous contacter pour plus d'informations. Pour plus d'informations et nos mentions légales, merci de consulter notre site internet.



Systèmes muraux

FABRIC Wallcoustic Line

(LINE Style)

Individuel

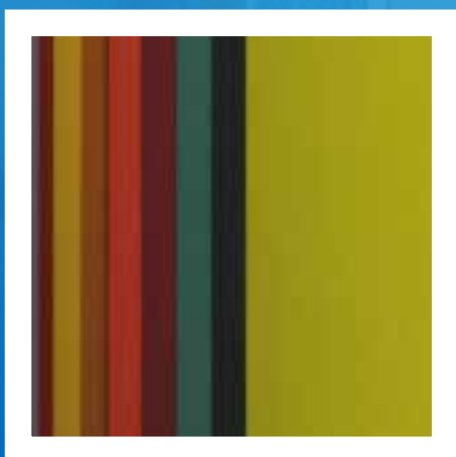

- FABRIC Wallcoustic Line est un absorbeur mural muni d'un élégant cadre en aluminium et recouvert d'un tissu imprimé pouvant être facilement personnalisé à l'aide de motifs ou d'images uniques. Le cadre est équipé d'une rainure sur son ensemble dans laquelle le tissu imprimé vient s'insérer. Le revêtement peut être facilement retiré et remplacé par un nouveau design, sans utiliser de matériel spécifique.
- FABRIC Wallcoustic Line 20 : profil léger pour les revêtements unilatéraux de taille réduite.
- FABRIC Wallcoustic Line 27 : profil pour revêtements unilatéraux de toutes tailles.
- FABRIC Wallcoustic Line 50 : profil pour panneaux muraux avec revêtements unilatéraux à forte absorption acoustique.















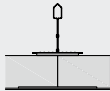







ELEGANZA™



- ELEGANZA™ offre un nouveau système de plafond avec une finition 100% monolithique proposant un visuel élégant, durable, finement structuré, et qui reste blanc et brillant plus longtemps. ELEGANZA™ offre des performances d'absorption acoustique de classe A pour vous permettre de profiter d'un contrôle acoustique exceptionnel et une superbe finition monolithique.
- Excellente absorption acoustique (0.95 α_w)
- Idéal pour les restaurants, espaces de vente et de loisirs, bureaux, santé, éducation et résidentiel



ELEGANZA™

Détails de bord		Monolithique 														
Épaisseur (mm)		25														
Dimensions (mm)		2400 x 1200 (dalle seule)														
Système		Monolithique - Eleganza™														
Poids		6.8 kg/m ² (plafond finalisé)														
Couleur		Blanc (Couleurs RAL disponibles sur demande)														
Absorption acoustique		EN ISO 354 $\alpha_w = \mathbf{0.95}$ en accord avec EN ISO 11654 - Classe A <table border="1" data-bbox="459 819 1453 891"> <thead> <tr> <th>Fréquence f (Hz)</th> <th>125</th> <th>250</th> <th>500</th> <th>1000</th> <th>2000</th> <th>4000</th> </tr> </thead> <tbody> <tr> <td>α_p</td> <td>0.45</td> <td>0.75</td> <td>0.95</td> <td>0.90</td> <td>1.00</td> <td>1.00</td> </tr> </tbody> </table> NRC = 0.90 en accord avec ASTM C 423	Fréquence f (Hz)	125	250	500	1000	2000	4000	α_p	0.45	0.75	0.95	0.90	1.00	1.00
Fréquence f (Hz)	125	250	500	1000	2000	4000										
α_p	0.45	0.75	0.95	0.90	1.00	1.00										
Atténuation latérale		EN ISO 10848-2 $D_{n,f,w} = \mathbf{30 dB}$ en accord avec EN ISO 717-1														
Réduction sonore		EN ISO 10140-2 $R_w = \mathbf{15 dB}$ en accord avec EN ISO 717-1														
Réaction au feu		Euroclasse A2-s1, d0 en accord avec EN 13501-1														
Réflexion de la lumière		81% (Blanc)														
Conductivité thermique		$\lambda = \mathbf{0.040 W/mk}$ en accord avec EN 12667														
Résistance à l'humidité		95% RH														
Qualité de l'air	  A+  IACG															
Entretien																
Durabilité	 EN ISO 14021 21%															

La disponibilité des produits peut varier selon les pays.
 Merci de nous contacter pour plus d'informations.
 Pour plus d'informations et nos mentions légales,
 merci de vous rendre sur notre site internet.





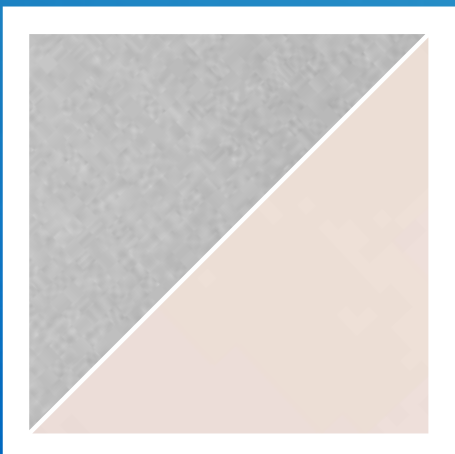







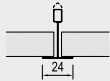















































AMF THERMATEX® Alpha Colour



- AMF THERMATEX® Alpha Colour offre un aspect moderne et constitue la solution optimale pour les espaces nécessitant une absorption acoustique exceptionnelle. En plus d'une finition voile de verre crème, noire ou argent, la gamme est également disponible dans les couleurs Vario Design: granit, acier, marbre vert, cuivre, chêne, laiton, grès et béton
- Excellente absorption acoustique (0.95 α_w)
- Idéal pour les espaces de travail, les restaurants, les cinémas, les salles de classe et les salles d'étude



AMF THERMATEx® ALPHA COLOUR

Détails de bord Détails de bord additionnels sur demande	 Board 																																				
Épaisseur (mm)	 19																																				
Dimensions (mm) Dimensions additionnelles sur demande	 <table border="0"> <tr> <td>600 x 600</td> <td>1200 x 600</td> </tr> <tr> <td>610 x 610</td> <td>1220 x 610</td> </tr> <tr> <td>625 x 625</td> <td>1250 x 625</td> </tr> </table>	600 x 600	1200 x 600	610 x 610	1220 x 610	625 x 625	1250 x 625																														
600 x 600	1200 x 600																																				
610 x 610	1220 x 610																																				
625 x 625	1250 x 625																																				
Système	 Apparent et démontable - Système C																																				
Poids	 3.3 kg / m ²																																				
Couleur Autres couleurs disponibles sur demande	 <table border="0"> <tr> <td colspan="12">vs Couleurs Vario Design</td> </tr> <tr> <td></td> <td></td> <td></td> <td></td> <td></td> <td></td> <td></td> <td></td> <td></td> <td></td> <td></td> <td></td> </tr> <tr> <td>Noir</td> <td>Argent</td> <td>Crème</td> <td>Granit</td> <td>Acier</td> <td>Marbre vert</td> <td>Cuivre</td> <td>Chêne</td> <td>Laiton</td> <td>Grès</td> <td>Béton</td> <td></td> </tr> </table>	vs Couleurs Vario Design																								Noir	Argent	Crème	Granit	Acier	Marbre vert	Cuivre	Chêne	Laiton	Grès	Béton	
vs Couleurs Vario Design																																					
																																					
Noir	Argent	Crème	Granit	Acier	Marbre vert	Cuivre	Chêne	Laiton	Grès	Béton																											
Absorption acoustique	 <p>EN ISO 354 $\alpha_w = 1.00$ en accord avec EN ISO 11654 - Classe A (Noir) $\alpha_w = 0.95$ en accord avec EN ISO 11654 - Classe A (autres couleurs)</p> <table border="1"> <thead> <tr> <th>Fréquence f (Hz)</th> <th>125</th> <th>250</th> <th>500</th> <th>1000</th> <th>2000</th> <th>4000</th> </tr> </thead> <tbody> <tr> <td>α_p Noir</td> <td>0.45</td> <td>0.80</td> <td>0.95</td> <td>0.95</td> <td>1.00</td> <td>1.00</td> </tr> <tr> <td>α_p autres couleurs</td> <td>0.50</td> <td>0.80</td> <td>0.90</td> <td>0.90</td> <td>1.00</td> <td>1.00</td> </tr> </tbody> </table> <p>NRC = 0.90 en accord avec ASTM C 423</p>	Fréquence f (Hz)	125	250	500	1000	2000	4000	α_p Noir	0.45	0.80	0.95	0.95	1.00	1.00	α_p autres couleurs	0.50	0.80	0.90	0.90	1.00	1.00															
Fréquence f (Hz)	125	250	500	1000	2000	4000																															
α_p Noir	0.45	0.80	0.95	0.95	1.00	1.00																															
α_p autres couleurs	0.50	0.80	0.90	0.90	1.00	1.00																															
Atténuation latérale	 <p>EN ISO 10848-2 $D_{n,f,w} = 28$ dB en accord avec EN ISO 717-1 CAC = 29 dB en accord avec ASTM E 413-10</p>																																				
Réduction sonore	 <p>EN ISO 10140-2 $R_w = 14$ dB en accord avec EN ISO 717-1</p>																																				
Réaction au feu	 <p>Euroclasse A2-s1, d0 en accord avec EN 13501-1 RUS KM1 (G1, V1, D1, T1) en accord avec 123-FZ</p>																																				
Conductivité thermique	 <p>$\lambda = 0.040$ W/mk en accord avec EN 12667</p>																																				
Perméabilité à l'air	 <p>PM1 (≤ 30 m³/hm²) en accord avec DIN 18177</p>																																				
Résistance à l'humidité	 <p>95% RH</p>																																				
Qualité de l'air	 <table border="0"> <tr> <td></td> <td></td> </tr> <tr> <td>A+</td> <td>E1</td> </tr> </table>			A+	E1																																
																																					
A+	E1																																				
Entretien	 																																				
Durabilité	   <p>EN ISO 14021 EC 1272/2008 Annex G www.blauer-engel.de/uz132</p> <p>43%</p>																																				

Options with this icon are available from our **Vario Design** range.
 Products may vary from country to country. Please contact your local sales representative.
 For further information and legal notice, please visit our website.

DÉCOUVREZ DE NOUVELLES POSSIBILITÉS



AMF THERMATEX® Varioline

Avec AMF THERMATEX® Varioline, les possibilités individuelles de conception sont presque infinies grâce au système d'impression numérique.

Quel que soit l'aspect architectural que vous avez en tête, vous pouvez choisir parmi une sélection de dalles minérales avec des effets bois, béton ou métal pour obtenir l'esthétique visuelle souhaitée.

Il est également possible de créer des motifs sur mesure pour personnaliser et renforcer l'ambiance de chaque espace.

Faites votre choix parmi l'une des solutions suivantes de la gamme AMF THERMATEX® : Varioline Motif, Varioline Métal, Varioline Bois, Varioline Symetra and Varioline Colour pour répondre aux besoins acoustiques, esthétiques et de performance au feu de votre projet.



Varioline Motif

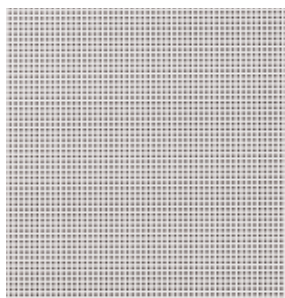

Varioline Métal



Varioline Bois

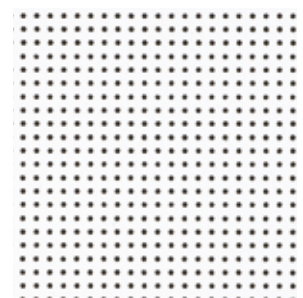

Varioline Symetra

Blanc lisse acoustique

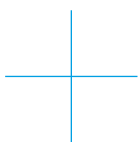

LA GAMME BLANCHE LISSE ACOUSTIQUE PROPOSE LE PLUS GRAND CHOIX DE BORDS, DE MODULES ET D'OPTIONS ACOUSTIQUES.

Conçue pour apporter flexibilité et contrôle total du bruit pour chaque espace, qu'il s'agisse d'une absorption acoustique élevée, d'une atténuation latérale élevée ou d'un équilibre entre les deux. Grâce à la surface blanche lisse, ces plafonds à l'esthétique plaisante offrent également de hauts niveaux de réflexion et des économies d'énergie.





FICHE TECHNIQUE

AMF THERMATEX[®]

Acoustic



- La finition voile de verre de AMF THERMATEX[®] Acoustic offre un aspect lisse et blanc, ainsi qu'un bon niveau d'absorption acoustique et une excellente atténuation latérale.
- Bonne absorption acoustique (0.65 (H) α_w)
- Excellente atténuation latérale (40 dB en SL2)
- Forte atténuation latérale (38 dB en Board, Tegular 24/90, Tegular 15/90, Vector, Finesse)
- Excellente réflexion de la lumière (88%)
- ISO 4
- Idéal pour les espaces de travail, les salles de réunion, les salles de classe et les couloirs

FICHE TECHNIQUE

AMF THERMATEX® Acoustic

Détails de bord Détails de bord additionnels disponibles sur demande		Board 	Tegular 24/90 	Tegular 15/90 	SL2 	Vector 	Finesse 	
Épaisseur (mm)		19	19	19	19	24	19	
Dimensions (mm)		600 x 600 625 x 625 1200 x 600 1250 x 625	600 x 600 625 x 625 1200 x 600	600 x 600 1200 x 600	1200 x 300 1500 x 300 1800 x 300 2000 x 300 2500 x 300	600 x 600 625 x 625 1200 x 600	600 x 600 625 x 625 1200 x 600 1250 x 625	
Système		Apparent et démontable - Système C		Panneaux-bandes semi-apparents, démontables - Système I.3 Panneaux-bandes semi-apparents - Lisse plate, démontable - Système I.2 Panneaux-bandes semi-apparents - Couloir, démontable - Système F.2		Apparent et démontable - Système C Apparent - Lisse plate, démontable - Système I.3 Apparent - Couloir, démontable - Système F.3	Caché, démontable - Système A.2 / A.3	
Poids		5.0 - 8.6 kg / m ²						
Couleur		 Blanc						
Absorption acoustique		EN ISO 354 $\alpha_w = 0.65$ (H) en accord avec EN ISO 11654 - Classe C						
		Fréquence f (Hz)	125	250	500	1000	2000	4000
		α_p Board, Tegular 24/90, Tegular 15/90, Finesse, SL2	0.50	0.45	0.60	0.85	0.95	0.95
		α_p Vector	0.45	0.40	0.60	0.80	0.90	1.00
		NRC = 0.70 en accord avec ASTM C 423						
Atténuation latérale		EN ISO 10848-2 $D_{n,f,w} = 38$ dB (Board, Tegular 24/90 Tegular 15/90, Vector, Finesse) en accord avec EN ISO 717-1 $D_{n,f,w} = 40$ dB (SL2) en accord avec EN ISO 717-1 CAC = 39 dB (Board, Tegular 24/90, Tegular 15/90, Vector, Finesse) en accord avec ASTM E 413-10						
Réduction sonore		EN ISO 10140-2 $R_w = 22$ dB en accord avec EN ISO 717-1						
Réaction au feu		Euroclass A2-s1, d0 en accord avec EN 13501-1 Class A en accord avec ASTM E 84						
Réflexion de la lumière		88%						
Conductivité Thermique		$\lambda = 0.060$ W/mk en accord avec EN 12667						
Perméabilité à l'air		PM1 (≤ 30 m ³ /hm ²) en accord avec DIN 18177						
Résistance à l'humidité		95% RH						
Salle blanche		ISO 4 en accord avec EN ISO 14644-1						
Qualité de l'air		 A+	 E1					
Entretien								
Durabilité		 EN ISO 14021 35 - 36.9%	 EN ISO 14025	 EC 1272/2008 Annex G	 BRONZE			

La disponibilité des produits peut varier selon les pays.
Merci de nous contacter pour plus d'informations.
Pour plus d'informations et nos mentions légales,
merci de vous rendre sur notre site internet.



FICHE TECHNIQUE

AMF THERMATEX[®] dB Acoustic



- AMF THERMATEX[®] dB Acoustic est la solution idéale pour les espaces nécessitant une excellente atténuation latérale et une bonne absorption acoustique. Il apporte une finition simple et intemporelle à tous les espaces.
- Bonne absorption acoustique (0.65 (H) α_w)
- Excellente atténuation latérale (41dB en 24 mm d'épaisseur)
- Excellente atténuation latérale (43dB en 30 mm d'épaisseur)
- Excellente réflexion de la lumière (88%)
- ISO 4
- Idéal pour les espaces de travail, les salles de réunion, les salles de classe et les couloirs

FICHE TECHNIQUE

AMF THERMATEX® dB Acoustic

Détails de bord Détails de bord additionnels disponibles sur demande		Board 	Tegular 24/90 	Tegular 15/90 				
Épaisseur (mm)		24, 30	24	24				
Dimensions (mm)		600 x 600	600 x 600	600 x 600				
Système		Apparent et démontable - Système C						
Poids		8.6 - 10.6 kg / m ²						
Couleur		 Blanc						
Absorption acoustique		EN ISO 354 $\alpha_w = \mathbf{0.65 (H)}$ en accord avec EN ISO 11654 - Classe C						
		Fréquence f (Hz)	125	250	500	1000	2000	4000
		α_p Board (24mm), Tegular 24/90, Tegular 15/90	0.40	0.45	0.60	0.80	0.95	0.95
		α_p Board (30mm)	0.35	0.40	0.65	0.85	0.90	0.95
		NRC = 0.70 en accord avec ASTM C 423						
Atténuation latérale		EN ISO 10848-2 $D_{n,f,w} = \mathbf{41 dB}$ (24mm) en accord avec EN ISO 717-1 $D_{n,f,w} = \mathbf{43 dB}$ (30mm) en accord avec EN ISO 717-1 CAC = 43 dB (24mm) en accord avec ASTM E 413-10						
Réduction sonore		EN ISO 10140-2 $R_w = \mathbf{24 dB}$ (24mm) en accord avec EN ISO 717-1 $R_w = \mathbf{25 dB}$ (30mm) en accord avec EN ISO 717-1						
Réaction au feu		Euroclass A2-s1, d0 en accord avec EN 13501-1 Class A en accord avec ASTM E 84						
Réflexion de la lumière		88%						
Conductivité Thermique		$\lambda = \mathbf{0.075 W/mk}$ en accord avec EN 12667						
Perméabilité à l'air		PM1 ($\leq 30 \text{ m}^3/\text{hm}^2$) en accord avec DIN 18177						
Résistance à l'humidité		95% RH						
Salle blanche		ISO 4 en accord avec EN ISO 14644-1						
Qualité de l'air		 A+	 E1					
Entretien								
Durabilité		 36.9 - 37%	 EN ISO 14025	 EC 1272/2008 Annex G				
			 EMISSION CLASS FOR BUILDING MATERIALS	 www.blauer-engel.de/uz132				

La disponibilité des produits peut varier selon les pays.
Merci de nous contacter pour plus d'informations.
Pour plus d'informations et nos mentions légales,
merci de vous rendre sur notre site internet.



FICHE TECHNIQUE

AMF THERMATEX® Alpha HD 19mm



- AMF THERMATEX® Alpha HD 19 mm offre un aspect blanc et moderne et constitue la solution optimale pour les zones requérant une excellente absorption acoustique et une bonne atténuation latérale. Le produit est adapté aux exigences des salles blanches classées ISO 4.
- Excellente absorption acoustique (0.90 α_w)
- Bonne atténuation latérale (34 dB)
- Excellente réflexion de la lumière (88%)
- ISO 4
- Idéal pour les espaces de travail, les salles de classe et les couloirs



FICHE TECHNIQUE

AMF THERMATEX® Alpha HD 30mm



- AMF THERMATEX® Alpha HD 30 mm offre un aspect blanc et moderne et constitue la solution optimale pour les zones requérant une très haute performance acoustique combinée. Le produit est adapté aux exigences des salles blanches classées ISO 4.
- Excellente absorption acoustique ($0.90 \alpha_w$)
- Excellente atténuation latérale (40 dB)
- Excellente réflexion de la lumière (88%)
- ISO 4
- Idéal pour les espaces de travail, les salles de classe et d'apprentissage



FICHE TECHNIQUE

AMF THERMATEX® Alpha HD 35mm



- AMF THERMATEX® Alpha HD 35 mm offre un aspect blanc et moderne et constitue la solution optimale pour les zones requérant une très haute performance acoustique combinée. Le produit est adapté aux exigences des salles blanches classées ISO 4.
- Excellente absorption acoustique ($0.90 \alpha_w$)
- Excellente atténuation latérale (42 dB)
- Excellente réflexion de la lumière (88%)
- ISO 4
- Idéal pour les espaces de travail, les salles de classe et d'apprentissage

FICHE TECHNIQUE

AMF THERMATEX® Alpha HD 35mm

Détails de bord Détails de bord additionnels disponibles sur demande		Board 	Tegular 24/90 	Tegular 15/90 	SL2 			
Épaisseur (mm)		35	35	35	35			
Dimensions (mm)		600 x 600 625 x 625 1200 x 600 1250 x 625	600 x 600 625 x 625 1200 x 600 1250 x 625	600 x 600 625 x 625 1200 x 600 1250 x 625 1350 x 300 1350 x 600	1350 x 300 1350 x 600 1500 x 300 1800 x 300 2000 x 300			
Système		Apparent et démontable - Système C		Apparent et démontable - Système C Apparent - Lisse plate, démontable - Système I.3 Apparent - Couloir, démontable - Système F.3	Panneaux-bandes semi-apparents, démontables - Système I.3 Panneaux-bandes semi-apparents - Lisse plate, démontable - Système I.2 Panneaux-bandes semi-apparents - Couloir, démontable - Système F.2			
Poids		9.5 kg / m ²						
Couleur		 Blanc						
Absorption acoustique		EN ISO 354 $\alpha_w = 0.90$ en accord avec EN ISO 11654 - Classe A						
		Fréquence <i>f</i> (Hz)	125	250	500	1000	2000	4000
		α_p	0.40	0.65	0.85	1.00	1.00	1.00
		NRC = 0.85 en accord avec ASTM C 423						
Atténuation latérale		EN ISO 10848-2 $D_{n,f,w} = 42$ dB en accord avec EN ISO 717-1		CAC = 44 dB en accord avec ASTM E 413-10				
Réduction sonore		EN ISO 10140-2 $R_w = 25$ dB en accord avec EN ISO 717-1						
Réaction au feu		Euroclass A2-s1, d0 en accord avec EN 13501-1						
Réflexion de la lumière		88%						
Conductivité Thermique		$\lambda = 0.060$ W/mk en accord avec EN 12667						
Perméabilité à l'air		PM1 (≤ 30 m ³ /hm ²) en accord avec DIN 18177						
Résistance à l'humidité		95% RH						
Salle blanche		ISO 4 en accord avec EN ISO 14644-1						
Qualité de l'air		 A+	 E1					
Entretien								
Durabilité		 50.4%	 EN ISO 14025	 EN ISO 12722:2008 Annex Q	 M1+	 BRONZE		www.blauer-engel.de/uz132

La disponibilité des produits peut varier selon les pays.
Merci de nous contacter pour plus d'informations.
Pour plus d'informations et nos mentions légales,
merci de vous rendre sur notre site internet.



FICHE TECHNIQUE

AMF THERMATEX® Alpha One



- AMF THERMATEX® Alpha One offre un aspect blanc et moderne et constitue la solution optimale pour les zones nécessitant une excellente absorption acoustique.
- Excellente absorption acoustique ($1.00 \alpha_w$)
- Excellente réflexion de la lumière (88%)
- ISO 4
- Idéal pour les espaces de travail, les salles de classe et d'apprentissage

Détails de bord Détails de bord additionnels disponibles sur demande		Board 	Tegular 24/90 	Tegular 15/90 				
Épaisseur (mm)		24	24	24				
Dimensions (mm)		600 x 600 625 x 625 1200 x 600	600 x 600 625 x 625 1200 x 600	600 x 600 625 x 625 1200 x 600				
Système		Apparent et démontable - Système C						
Poids		4.0 kg / m ²						
Couleur		 Blanc						
Absorption acoustique		EN ISO 354 $\alpha_w = 1.00$ en accord avec EN ISO 11654 - Classe A						
		Fréquence f (Hz)	125	250	500	1000	2000	4000
		α_p	0.55	0.85	1.00	0.95	1.00	1.00
		NRC = 1.00 en accord avec ASTM C 423						
Atténuation latérale		EN ISO 10848-2 $D_{n,f,w} = 29$ dB en accord avec EN ISO 717-1						
Réduction sonore		EN ISO 10140-2 $R_w = 17$ dB en accord avec EN ISO 717-1						
Réaction au feu		Euroclass A2-s1, d0 en accord avec EN 13501-1 Class A en accord avec ASTM E 84						
Réflexion de la lumière		88%						
Conductivité Thermique		$\lambda = 0.040$ W/mk en accord avec EN 12667						
Perméabilité à l'air		PM1 (≤ 30 m ³ /hm ²) en accord avec DIN 18177						
Résistance à l'humidité		95% RH						
Salle blanche		ISO 4 en accord avec EN ISO 14644-1						
Qualité de l'air		 A+	 E1					
Entretien								
Durabilité		 50.8%						www.blauer-engel.de/uz132



La disponibilité des produits peut varier selon les pays.
Merci de nous contacter pour plus d'informations.
Pour plus d'informations et nos mentions légales,
merci de vous rendre sur notre site internet.

AMF THERMATEX® Alpha

- AMF THERMATEX® Alpha offre un aspect blanc et moderne et constitue la solution optimale pour les zones nécessitant une excellente absorption acoustique.
- Excellente absorption acoustique (0,95 α_w)
- Excellente réflexion de la lumière (88%)
- ISO 4
- Idéal pour les espaces de travail, les salles de classe et d'apprentissage



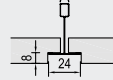







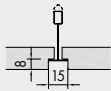















AMF THERMATEX® ALPHA

Détails de bord Détails de bord additionnels disponibles sur demande		Board 	Tegular 24/90 	Tegular 15/90 														
Épaisseur (mm)		19	19	19														
Dimensions (mm) Dimensions additionnelles disponibles sur demande		600 x 600 625 x 625 1200 x 600 1250 x 625	600 x 600 625 x 625 1200 x 600	600 x 600 625 x 625 1200 x 600														
Système		Apparent et démontable - Système C																
Poids		3.3 kg / m ²																
Couleur		Blanc																
Absorption acoustique		EN ISO 354 $\alpha_w = \mathbf{0.95}$ en accord avec EN ISO 11654 - Classe A <table border="1"> <thead> <tr> <th>Fréquence f (Hz)</th> <th>125</th> <th>250</th> <th>500</th> <th>1000</th> <th>2000</th> <th>4000</th> </tr> </thead> <tbody> <tr> <td>α_p</td> <td>0.50</td> <td>0.80</td> <td>0.90</td> <td>0.90</td> <td>1.00</td> <td>1.00</td> </tr> </tbody> </table> NRC = 0.90 en accord avec ASTM C 423			Fréquence f (Hz)	125	250	500	1000	2000	4000	α_p	0.50	0.80	0.90	0.90	1.00	1.00
Fréquence f (Hz)	125	250	500	1000	2000	4000												
α_p	0.50	0.80	0.90	0.90	1.00	1.00												
Atténuation latérale		EN ISO 10848-2 $D_{n,f,w} = \mathbf{28\ dB}$ en accord avec EN ISO 717-1																
Réduction sonore		EN ISO 10140-2 $R_w = \mathbf{14\ dB}$ en accord avec EN ISO 717-1																
Réaction au feu		Euroclasse A2-s1, d0 en accord avec EN 13501-1 RUS KM1 (G1, V1, D1, T1) en accord avec 123-FZ																
Réflexion de la lumière		88%																
Conductivité Thermique		$\lambda = \mathbf{0.040\ W/mk}$ en accord avec EN 12667																
Perméabilité à l'air		PM1 ($\leq 30\ m^3/hm^2$) en accord avec EN 18177																
Résistance à l'humidité		95% RH																
Salle blanche		ISO 4 en accord avec EN ISO 14644-1																
Qualité de l'air		 A+	 E1	 IACG														
Entretien																		
Durabilité	 EN ISO 14021 43%	 EN ISO 14025	 EC 1272/2008 Annex G	 M1	 www.blauer-engel.de/uz132													

La disponibilité des produits peut varier selon les pays.
 Merci de nous contacter pour plus d'informations.
 Pour plus d'informations et nos mentions légales,
 merci de vous rendre sur notre site internet.

ARMSTRONG PERLA

Détails de bord Détails de bord supplémentaires sur demande		Board 	Regular 24 	Regular 15/90 														
Épaisseur (mm)		17	17	17														
Dimensions (mm) Dimensions supplémentaires sur demande		600 x 600	600 x 600	600 x 600														
Système		Apparent et démontable - Système C																
Poids		4.6 kg / m ²																
Couleur		Blanc																
Absorption acoustique		EN ISO 354 $\alpha_w = \mathbf{0.65(H)}$ en accord avec EN ISO 11654 - Classe C <table border="1"> <thead> <tr> <th>Fréquence f (Hz)</th> <th>125</th> <th>250</th> <th>500</th> <th>1000</th> <th>2000</th> <th>4000</th> </tr> </thead> <tbody> <tr> <td>α_p</td> <td>0.40</td> <td>0.45</td> <td>0.60</td> <td>0.80</td> <td>0.90</td> <td>0.90</td> </tr> </tbody> </table> NRC = 0.70 en accord avec ASTM C 423			Fréquence f (Hz)	125	250	500	1000	2000	4000	α_p	0.40	0.45	0.60	0.80	0.90	0.90
Fréquence f (Hz)	125	250	500	1000	2000	4000												
α_p	0.40	0.45	0.60	0.80	0.90	0.90												
Atténuation latérale		EN ISO 10848-2 $D_{n,f,w} = \mathbf{36 dB}$ en accord avec EN ISO 717-1																
Réduction sonore		EN ISO 10140-2 $R_w = \mathbf{18 dB}$ en accord avec EN ISO 717-1																
Réaction au feu		Euroclasse A2-s1, d0 en accord avec EN 13501-1		RUS KM1 (G1, V1, D1, T1) en accord avec 123-FZ														
Réflexion de la lumière		88%																
Conductivité thermique		$\lambda = \mathbf{0.060 W/mk}$ en accord avec EN 12667																
Perméabilité à l'air		PM1 ($\leq 30 m^3/hm^2$) en accord avec DIN 18177																
Résistance à l'humidité		95% RH																
Salle blanche		ISO 5 en accord avec EN ISO 14644-1																
Qualité de l'air		 A+	 E1	 IACG														
Entretien																		
Durabilité				  														
		39 - 41%		www.blauer-engel.de/uz132														

La disponibilité des produits peut varier selon les pays.
 Merci de nous contacter pour plus d'informations.
 Pour plus d'informations et nos mentions légales,
 merci de vous rendre sur notre site internet.



ARMSTRONG PERLA dB

- Armstrong Perla dB est une gamme de plafond revêtue d'un voile de verre, certifiée C2C Bronze. Elle offre une performance d'atténuation acoustique renforcée pour améliorer l'intimité entre les espaces adjacents.
- Bonne absorption acoustique (0.60(H) α_w)
- Excellente réflexion de la lumière (88%)
- ISO 5
- Idéal pour les bureaux individuels

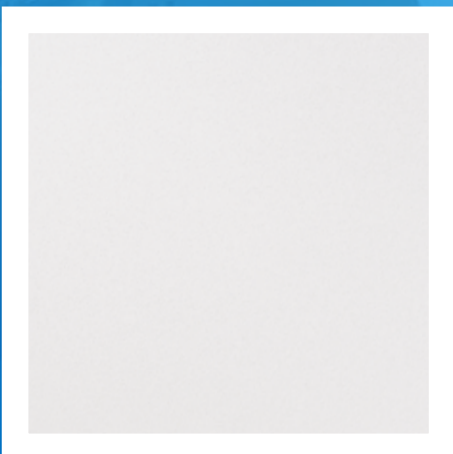

ARMSTRONG PERLA dB

Détails de bord Détails de bord additionnels sur demande		Board 	Tegular 24 	Tegular 15/90 														
Épaisseur (mm)		19	19	19														
Dimensions (mm) Dimensions additionnelles sur demande		600 x 600	600 x 600	600 x 600														
Système		Apparent et démontable - Système C																
Poids		8.1 kg / m ²																
Couleur		Blanc																
Absorption acoustique		EN ISO 354 $\alpha_w = \mathbf{0.60(H)}$ en accord avec EN ISO 11654 - Classe C <table border="1"> <thead> <tr> <th>Fréquence f (Hz)</th> <th>125</th> <th>250</th> <th>500</th> <th>1000</th> <th>2000</th> <th>4000</th> </tr> </thead> <tbody> <tr> <td>α_p</td> <td>0.40</td> <td>0.40</td> <td>0.55</td> <td>0.75</td> <td>0.85</td> <td>0.95</td> </tr> </tbody> </table> NRC = 0.65 en accord avec ASTM C 423			Fréquence f (Hz)	125	250	500	1000	2000	4000	α_p	0.40	0.40	0.55	0.75	0.85	0.95
Fréquence f (Hz)	125	250	500	1000	2000	4000												
α_p	0.40	0.40	0.55	0.75	0.85	0.95												
Atténuation latérale		EN ISO 10848-2 $D_{n,f,w} = \mathbf{41\ dB}$ en accord avec EN ISO 717-1																
Réduction sonore		EN ISO 10140-2 $R_w = \mathbf{21\ dB}$ en accord avec EN ISO 717-1																
Réaction au feu		Euroclasse A2-s1, d0 en accord avec EN 13501-1 RUS KM1 (G1, V1, D1, T1) en accord avec 123-FZ																
Réflexion de la lumière		88%																
Conductivité thermique		$\lambda = \mathbf{0.075\ W/mk}$ en accord avec EN 12667																
Perméabilité à l'air		PM1 ($\leq 30\ m^3/hm^2$) en accord avec DIN 18177																
Résistance à l'humidité		95% RH																
Salle blanche		ISO 5 en accord avec EN ISO 14644-1																
Qualité de l'air		 A+	 E1	 IACG														
Entretien																		
Durabilité	 EN ISO 14021 39%	 EN ISO 14025	 WOOLMARK EC 1272/2008 Annex C	 M1 EMISSION CLASS FOR BUILDING MATERIALS	 BLUE ANGEL DE GRUNDIG	 CERTIFIED cradle to cradle BRONZE												

La disponibilité des produits peut varier selon les pays.
 Merci de nous contacter pour plus d'informations.
 Pour plus d'informations et nos mentions légales,
 merci de vous rendre sur notre site internet.











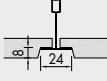
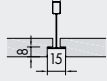















ARMSTRONG PERLA OP 0.95

- Armstrong Perla OP 0.95 est une gamme de plafond revêtue d'un voile de verre, certifiée C2C Bronze. Elle offre une excellente absorption acoustique de Classe A, ce qui la rend idéale pour les espaces ouverts.
- Excellente absorption acoustique (0.95 α_w)
- Panneaux-bandes PERLA OP 19mm disponibles, veuillez vous référer à la fiche technique dédiée.
- Bonne réflexion de la lumière (85%)
- ISO 5
- Idéal pour les centres d'appels, bibliothèques, cafétérias...



ARMSTRONG PERLA OP 0.95

Détails de bord Détails de bord additionnels sur demande		Board 	Tegular 24 	Tegular 15/90 														
Épaisseur (mm)		15	15	15														
Dimensions (mm) Dimensions additionnelles sur demande		600 x 600 675 x 675 1200 x 600	600 x 600 675 x 675 1200 x 600	600 x 600 675 x 675 1200 x 600														
Système		Apparent et démontable - Système C																
Poids		2.4 - 2.6 kg/m ²																
Couleur		Blanc																
Absorption acoustique		EN ISO 354 $\alpha_w = \mathbf{0.95}$ en accord avec EN ISO 11654 - Classe A <table border="1"> <thead> <tr> <th>Fréquence f (Hz)</th> <th>125</th> <th>250</th> <th>500</th> <th>1000</th> <th>2000</th> <th>4000</th> </tr> </thead> <tbody> <tr> <td>α_p Board, Tegular</td> <td>0.45</td> <td>0.80</td> <td>0.95</td> <td>0.90</td> <td>1.00</td> <td>1.00</td> </tr> </tbody> </table> NRC = 0.90 en accord avec ASTM C 423			Fréquence f (Hz)	125	250	500	1000	2000	4000	α_p Board, Tegular	0.45	0.80	0.95	0.90	1.00	1.00
Fréquence f (Hz)	125	250	500	1000	2000	4000												
α_p Board, Tegular	0.45	0.80	0.95	0.90	1.00	1.00												
Atténuation latérale		EN ISO 10848-2 $D_{n,f,w} = \mathbf{25 dB}$ en accord avec EN ISO 717-1																
Réduction sonore		EN ISO 10140-2 $R_w = \mathbf{12 dB}$ en accord avec EN ISO 717-1																
Réaction au feu		Euroclasse A2-s1, d0 en accord avec EN 13501-1 RUS KM1 (G1, V1, D1, T1) en accord avec 123-FZ																
Réflexion de la lumière		85%																
Conductivité thermique		$\lambda = \mathbf{0.040 W/mk}$ en accord avec EN 12667																
Résistance à l'humidité		95% RH																
Salle blanche		ISO 5 en accord avec EN ISO 14644-1																
Qualité de l'air		 A+	 E1	 IACG														
Entretien																		
Durabilité	 EN ISO 14021 44 - 66%	 EN ISO 14025	 Woolmark BS 5777:2009 Annex G	 certified cradle to cradle BRONZE														

La disponibilité des produits peut varier selon les pays.
 Merci de nous contacter pour plus d'informations.
 Pour plus d'informations et nos mentions légales,
 merci de vous rendre sur notre site internet.







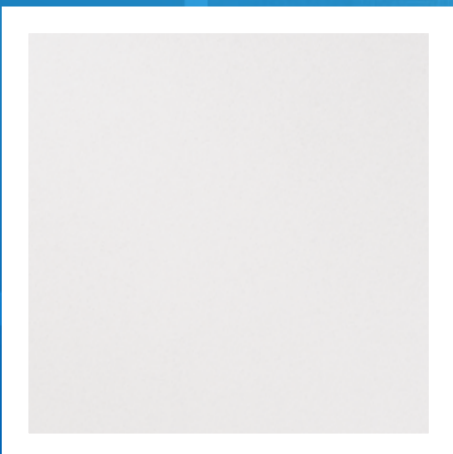



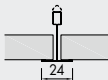







ARMSTRONG PERLA OP 1.00

- Armstrong Perla OP 1.00 est une gamme de plafond revêtue d'un voile de verre, certifiée C2C Bronze. Elle offre une excellente absorption acoustique ($1.00 \alpha_w$), ce qui la rend idéale pour les espaces ouverts.
- Excellente absorption acoustique ($1.00 \alpha_w$)
- Bonne réflexion de la lumière (85%)
- ISO 4
- Idéal pour les centres d'appels, bibliothèques, cafétérias...



ARMSTRONG PERLA OP 1.00

Détails de bord Détails de bord additionnels sur demande		Board 	Tegular 24 	Tegular 15/90 														
Épaisseur (mm)		20	20	20														
Dimensions (mm) Dimensions additionnelles sur demande		600 x 600 675 x 675 1200 x 600	600 x 600 675 x 675 1200 x 600	600 x 600 675 x 675 1200 x 600														
Système		Apparent et démontable - Système C																
Poids		3.1 kg / m ²																
Couleur		Blanc																
Absorption acoustique		EN ISO 354 $\alpha_w = 1.00$ en accord avec EN ISO 11654 - Classe A <table border="1"> <thead> <tr> <th>Fréquence f (Hz)</th> <th>125</th> <th>250</th> <th>500</th> <th>1000</th> <th>2000</th> <th>4000</th> </tr> </thead> <tbody> <tr> <td>α_p</td> <td>0.50</td> <td>0.85</td> <td>0.95</td> <td>0.95</td> <td>1.00</td> <td>1.00</td> </tr> </tbody> </table> NRC = 0.95 en accord avec ASTM C 423			Fréquence f (Hz)	125	250	500	1000	2000	4000	α_p	0.50	0.85	0.95	0.95	1.00	1.00
Fréquence f (Hz)	125	250	500	1000	2000	4000												
α_p	0.50	0.85	0.95	0.95	1.00	1.00												
Atténuation latérale		EN ISO 10848-2 $D_{n,f,w} = 25$ dB en accord avec EN ISO 717-1																
Réduction sonore		EN ISO 10140-2 $R_w = 12$ dB en accord avec EN ISO 717-1																
Réaction au feu		Euroclasse A2-s1, d0 en accord avec EN 13501-1		RUS KM1 (G1, V1, D1, T1) en accord avec 123-FZ														
Réflexion de la lumière		85%																
Conductivité Thermique		$\lambda = 0.040$ W/mk en accord avec EN 12667																
Résistance à l'humidité		95% RH																
Salle blanche		ISO 4 en accord avec EN ISO 14644-1																
Qualité de l'air		 A+	 E1	 IACG														
Entretien																		
Durabilité	 EN ISO 14021 73%	 EN ISO 14025	 Woolsafe BS 5722:2009 Annex G	 cradle to cradle BRONZE														

La disponibilité des produits peut varier selon les pays.
 Merci de nous contacter pour plus d'informations.
 Pour plus d'informations et nos mentions légales,
 merci de vous rendre sur notre site internet.











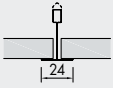





ARMSTRONG PERLA OP 19mm

- Les panneaux-bandes Armstrong PERLA OP 19mm revêtus d'un voile de verre offrent une excellente absorption acoustique de Classe A et une bonne atténuation latérale. Ils constituent la solution idéale pour les espaces ouverts ainsi que les couloirs.
- Excellente absorption acoustique ($0.90 \alpha_w$) et bonne atténuation latérale (34dB)
- Bonne réflexion de la lumière (85%)
- ISO 5
- Idéal pour les centres d'appels, bibliothèques, cafétérias ainsi que les couloirs.



ARMSTRONG PERLA OP 19mm

Détails de bord Détails de bord additionnels sur demande		Board 	SL2 														
Épaisseur (mm)		19	19														
Dimensions (mm) Dimensions additionnelles sur demande		1500 x 600 1800 x 600	1500 x 300 1800 x 300														
Système		Apparent et démontable - Système C	Panneaux-bandes semi-apparets, démontables - Système I.3 Panneaux-bandes semi-apparets - Lisse plate, démontable - Système I.2 Panneaux-bandes semi-apparets - Couloir, démontable - Système F.2														
Poids		5.2 kg / m ²															
Couleur		Blanc															
Absorption acoustique		EN ISO 354 $\alpha_w = \mathbf{0.90}$ en accord avec EN ISO 11654 - Classe A <table border="1"> <thead> <tr> <th>Fréquence f (Hz)</th> <th>125</th> <th>250</th> <th>500</th> <th>1000</th> <th>2000</th> <th>4000</th> </tr> </thead> <tbody> <tr> <td>α_p</td> <td>0.45</td> <td>0.70</td> <td>0.80</td> <td>0.90</td> <td>1.00</td> <td>1.00</td> </tr> </tbody> </table> NRC = 0.85 en accord avec ASTM C 423	Fréquence f (Hz)	125	250	500	1000	2000	4000	α_p	0.45	0.70	0.80	0.90	1.00	1.00	
Fréquence f (Hz)	125	250	500	1000	2000	4000											
α_p	0.45	0.70	0.80	0.90	1.00	1.00											
Atténuation latérale		EN ISO 10848-2 $D_{n,f,w} = \mathbf{34 dB}$ en accord avec EN ISO 717-1															
Réaction au feu		Euroclasse A2-s1, d0 en accord avec EN 13501-1	RUS KM1 (G1, V1, D1, T1) en accord avec 123-FZ														
Réflexion de la lumière		85%															
Conductivité thermique		$\lambda = \mathbf{0.060 W/mk}$ en accord avec EN 12667															
Perméabilité à l'air		PM1 ($\leq 30 m^3/hm^2$) en accord avec DIN 18177															
Résistance à l'humidité		95% RH															
Salle blanche		ISO 5 en accord avec EN ISO 14644-1															
Qualité de l'air		 A+  E1  IACG															
Entretien	 																
Durabilité	 EN ISO 14021 38%  EN ISO 14025  IC 127/2009 Annex G  M1  BLAUER ENGEL  CRADLE TO CRADLE www.blauer-engel.de/uz132																

La disponibilité des produits peut varier selon les pays.
 Merci de nous contacter pour plus d'informations.
 Pour plus d'informations et nos mentions légales,
 merci de vous rendre sur notre site internet.



FICHE TECHNIQUE

Antaris



- Antaris est une dalle minérale revêtue d'un voile de verre blanc et offre une absorption acoustique de classe A.
- Forte absorption acoustique (0.90 α_w)
- Forte réflexion de la lumière (86%)
- ISO 5
- Idéal pour les commerces, bureaux et salles de réunion, salles d'installation et de zones de production

Détails de bord		Board	Tegular 24/90	Tegular 15/90				
Détails de bord additionnels disponibles sur demande								
Épaisseur (mm)		15	15	15				
Dimensions (mm)		600 x 600 675 x 675 1200 x 600	600 x 600 675 x 675 1200 x 600	600 x 600 675 x 675 1200 x 600				
Dimensions additionnelles disponibles sur demande								
Système		Apparent et démontable - Système C						
Poids		2.9 kg / m ²						
Couleur		 Blanc						
Absorption acoustique		EN ISO 354 $\alpha_w = \mathbf{0.90}$ en accord avec EN ISO 11654 - Classe A						
		Fréquence f (Hz)	125	250	500	1000	2000	4000
		α_p	0.50	0.80	0.85	0.85	1.00	1.00
		NRC = 0.90 en accord avec ASTM C 423						
Atténuation latérale		EN ISO 10848-2 $D_{n,f,w} = \mathbf{28 dB}$ en accord avec EN ISO 717-1		CAC = 29 dB en accord avec ASTM E 413-10				
Réduction sonore		EN ISO 10140-2 $R_w = \mathbf{13 dB}$ en accord avec EN ISO 717-1						
Réaction au feu		Euroclass A2-s1, d0 en accord avec EN 13501-1 Classe A en accord avec ASTM E 84						
Réflexion de la lumière		86%						
Conductivité Thermique		$\lambda = \mathbf{0.040 W/mk}$ en accord avec EN 12667						
Résistance à l'humidité		95% RH						
Salle blanche		ISO 5 en accord avec EN ISO 14644-1						
Qualité de l'air		 A+	 E1					
Entretien								
Durabilité		 43%		 EC 1272/2008 Annex Q				
		www.blauer-engele.de/uz132						

La disponibilité des produits peut varier selon les pays.
Merci de nous contacter pour plus d'informations.
Pour plus d'informations et nos mentions légales,
merci de vous rendre sur notre site internet.



FICHE TECHNIQUE

Antaris C



- Les dalles Antaris C sont fabriquées à partir d'une nouvelle génération de laine minérale biosoluble, d'argile et d'amidon. La finition voile de verre lisse et blanche offre un bon niveau d'absorption sonore pour un meilleur confort acoustique.

- Bonne absorption acoustique ($0.70 \alpha_w$)
- Forte réflexion de la lumière (86%)
- ISO 5
- Idéal pour les commerces, bureaux et salles de réunion, salles d'installation et de zones de production

FICHE TECHNIQUE

Antaris C

Détails de bord Détails de bord additionnels disponibles sur demande		Board 	Tegular 24 	Tegular 15 				
Épaisseur (mm)		13	13	13				
Dimensions (mm) Dimensions additionnelles disponibles sur demande		600 x 600 1200 x 600	600 x 600	600 x 600				
Système		Apparent et démontable - Système C						
Poids		3.0 kg / m ²						
Couleur		 Blanc						
Absorption acoustique		EN ISO 354 $\alpha_w = 0.70$ en accord avec EN ISO 11654 - Classe C						
		Fréquence f (Hz)	125	250	500	1000	2000	4000
		α_p	0.40	0.55	0.60	0.75	0.95	1.00
		NRC = 0.70 en accord avec ASTM C 423						
Atténuation latérale		EN ISO 10848-2 $D_{n,f,w} = 30$ dB en accord avec EN ISO 717-1			CAC = 30 dB en accord avec ASTM E 413-10			
Réduction sonore		EN ISO 10140-2 $R_w = 18$ dB en accord avec EN ISO 717-1						
Réaction au feu		Euroclass A2-s1, d0 en accord avec EN 13501-1						
Réflexion de la lumière		86%						
Conductivité Thermique		$\lambda = 0.060$ W/mk en accord avec EN 12667						
Résistance à l'humidité		90% RH						
Salle blanche		ISO 5 en accord avec EN ISO 14644-1						
Qualité de l'air		 A+	 E1					
Entretien								
Durabilité		 43%	 EC 1272/2008 Annex G					
		www.blauer-engel.de/uz132						

La disponibilité des produits peut varier selon les pays.
Merci de nous contacter pour plus d'informations.
Pour plus d'informations et nos mentions légales,
merci de vous rendre sur notre site internet.





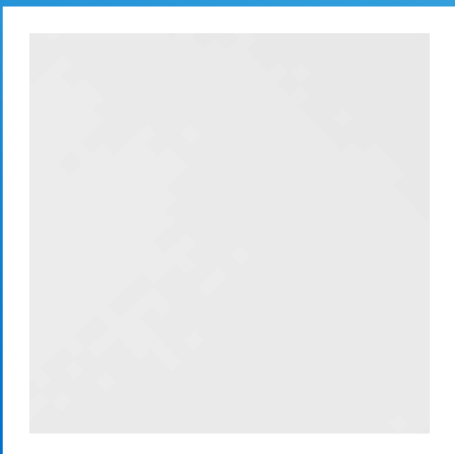







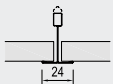
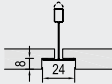
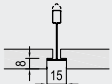













AMF TOPIQ® Prime



- AMF TOPIQ® Prime est une dalle en laine de roche très légère offrant une surface moderne et épurée.
- Excellente absorption acoustique (0,95 α_w)
- Excellente réflexion de la lumière (88%)
- ISO 5
- Idéal pour les espaces de travail, commerces, les salles de classe et les couloirs



AMF TOPIQ® PRIME

Détails de bord Détails de bord additionnels disponibles sur demande		Board 	Tegular 24/90 	Tegular 15/90 														
Épaisseur (mm)		15	15	15														
Dimensions (mm) Dimensions additionnelles disponibles sur demande		600 x 600 625 x 625 1200 x 600 1250 x 625	600 x 600 625 x 625 1200 x 600	600 x 600 625 x 625 1200 x 600														
Système		Apparent et démontable - Système C																
Poids		2.1 kg / m ²																
Couleur		Blanc																
Absorption acoustique		EN ISO 354 $\alpha_w = \mathbf{0.95}$ en accord avec EN ISO 11654 - Classe A <table border="1"> <thead> <tr> <th>Fréquence f (Hz)</th> <th>125</th> <th>250</th> <th>500</th> <th>1000</th> <th>2000</th> <th>4000</th> </tr> </thead> <tbody> <tr> <td>α_p</td> <td>0.50</td> <td>0.85</td> <td>0.95</td> <td>0.90</td> <td>1.00</td> <td>1.00</td> </tr> </tbody> </table> NRC = 0.90 en accord avec ASTM C 423			Fréquence f (Hz)	125	250	500	1000	2000	4000	α_p	0.50	0.85	0.95	0.90	1.00	1.00
Fréquence f (Hz)	125	250	500	1000	2000	4000												
α_p	0.50	0.85	0.95	0.90	1.00	1.00												
Atténuation latérale		EN ISO 10848-2 $D_{n,f,w} = \mathbf{24\ dB}$ en accord avec EN ISO 717-1																
Réduction sonore		EN ISO 10140-2 $R_w = \mathbf{13\ dB}$ en accord avec EN ISO 717-1																
Réaction au feu		Euroclasse A1 en accord avec EN 13501-1	RUS KM2 (G1, V1, D1, T1) en accord avec 123-FZ															
Réflexion de la lumière		88%																
Résistance à l'humidité		100% RH																
Salle blanche		ISO 5 en accord avec EN ISO 14644-1																
Qualité de l'air		 A	 E1	 IAC														
Entretien																		
Durabilité	 32-33%	 BIOSOLUBLE WOOL EC 1272/2008 Annex G	 M1 MATERIALS EMISSION CLASS FOR BUILDING	 www.blauer-engel.de/uz132														

La disponibilité des produits peut varier selon les pays.
 Merci de nous contacter pour plus d'informations.
 Pour plus d'informations et nos mentions légales,
 merci de vous rendre sur notre site internet.





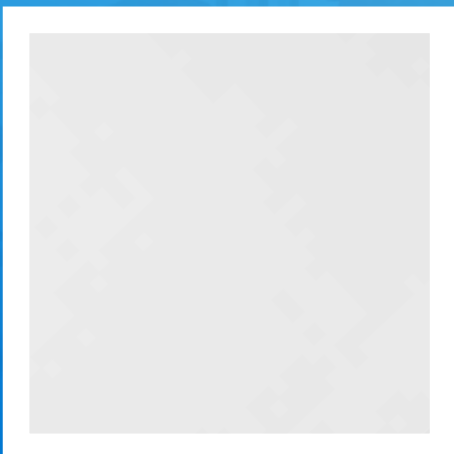







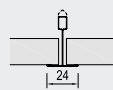
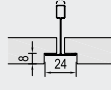
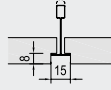













AMF TOPIQ® Efficient Pro



- AMF TOPIQ® Efficient Pro est une dalle en laine de roche très légère offrant une surface moderne et épurée.
- Excellente absorption acoustique (1.00 α_w)
- Excellente réflexion de la lumière (88%)
- ISO 4
- Idéal pour les espaces de travail, les salles de classe, d'apprentissage et garages souterrains



AMF TOPIQ® EFFICIENT PRO

Détails de bord Détails de bord additionnels disponibles sur demande		Board 	Tegular 24/90 	Tegular 15/90 														
Épaisseur (mm)		20	20	20														
Dimensions (mm) Dimensions additionnelles disponibles sur demande		600 x 600 625 x 625 1200 x 600	600 x 600 625 x 625 1200 x 600	600 x 600 625 x 625 1200 x 600														
Système		Apparent et démontable - Système C																
Poids		2.8 kg / m ²																
Couleur		Blanc																
Absorption acoustique		EN ISO 354 $\alpha_w = 1.00$ en accord avec EN ISO 11654 - Classe A <table border="1"> <thead> <tr> <th>Fréquence f (Hz)</th> <th>125</th> <th>250</th> <th>500</th> <th>1000</th> <th>2000</th> <th>4000</th> </tr> </thead> <tbody> <tr> <td>α_p</td> <td>0.45</td> <td>0.90</td> <td>1.00</td> <td>0.95</td> <td>1.00</td> <td>1.00</td> </tr> </tbody> </table> NRC = 0.95 en accord avec ASTM C 423			Fréquence f (Hz)	125	250	500	1000	2000	4000	α_p	0.45	0.90	1.00	0.95	1.00	1.00
Fréquence f (Hz)	125	250	500	1000	2000	4000												
α_p	0.45	0.90	1.00	0.95	1.00	1.00												
Atténuation latérale		EN ISO 10848-2 $D_{n,f,w} = 25$ dB en accord avec EN ISO 717-1																
Réduction sonore		EN ISO 10140-2 $R_w = 15$ dB en accord avec EN ISO 717-1																
Réaction au feu		Euroclasse A1 en accord avec EN 13501-1	RUS KM2 (G1, V1, D1, T1) en accord avec 123-FZ															
Réflexion de la lumière		88%																
Résistance à l'humidité		100% RH																
Salle blanche		ISO 4 en accord avec EN ISO 14644-1																
Qualité de l'air		 A	 E1	 IAC														
Entretien																		
Durabilité	 33%	 BIOSOLUBLE WOOL EC 1272/2008 Annex G	 M1	 www.blauer-engel.de/uz132														

La disponibilité des produits peut varier selon les pays.
 Merci de nous contacter pour plus d'informations.
 Pour plus d'informations et nos mentions légales,
 merci de vous rendre sur notre site internet.

Santé et hygiène - Milieu humide

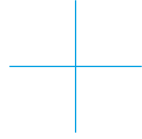



SOUMIS À UNE SURVEILLANCE
CONSTANTE ET EXIGEANT
LES PLUS HAUTS NIVEAUX DE
CONFORT ET DE PROPRETÉ,
LES ÉTABLISSEMENTS DE SOINS
DE SANTÉ FONT L'OBJET DE
CHANGEMENTS CONTINUELS
AFIN DE GARANTIR LE
MEILLEUR ENVIRONNEMENT
POSSIBLE AUX PATIENTS ET AUX
PROFESSIONNELS DE LA SANTÉ.

Le contrôle de la contamination atmosphérique dans les établissements de santé est un problème croissant. C'est pourquoi notre gamme santé est testée selon la norme française NF S 90-351:2013, probablement la plus exigeante des normes européennes.

Les différents environnements de santé présentent des risques différents, en fonction de l'utilisation des zones et de potentiels de biocontamination. Les locaux de santé sont ainsi repartis en quatre zones de risque, allant de 1 (faible) à 4 (très haut).













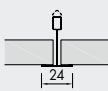
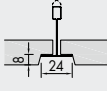
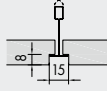













ARMSTRONG BIOGUARD ACOUSTIC OP



- Armstrong BIOGUARD ACOUSTIC OP convient aux espaces de soins de santé exigeants, nécessitant une absorption acoustique de classe A et des méthodes de nettoyage rigoureuses : vapeur sèche et chiffon humide utilisant des désinfectants standard. Il ne contribue pas au développement du SARM.
- Excellente absorption acoustique ($0.95 \alpha_w$)
- Bonne réflexion de la lumière (85%)
- ISO 3
- Idéal pour les environnements de santé avec un risque d'infection sévère



ARMSTRONG BIOGUARD ACOUSTIC OP

Détails de bord Détails de bord additionnels sur demande		Board 	Tegular 24 	Tegular 15/90 														
Épaisseur (mm)		20	20	20														
Dimensions (mm) Dimensions additionnelles sur demande		600 x 600 1200 x 600	600 x 600 1200 x 600	600 x 600 1200 x 600														
Système		Apparent et démontable - Système C																
Poids		3.3 kg / m ²																
Couleur		Blanc																
Absorption acoustique		EN ISO 354 $\alpha_w = \mathbf{0.95}$ en accord avec EN ISO 11654 - Classe A <table border="1"> <thead> <tr> <th>Fréquence f (Hz)</th> <th>125</th> <th>250</th> <th>500</th> <th>1000</th> <th>2000</th> <th>4000</th> </tr> </thead> <tbody> <tr> <td>α_p</td> <td>0.55</td> <td>0.85</td> <td>0.95</td> <td>0.90</td> <td>1.00</td> <td>1.00</td> </tr> </tbody> </table> NRC = 0.95 en accord avec ASTM C 423			Fréquence f (Hz)	125	250	500	1000	2000	4000	α_p	0.55	0.85	0.95	0.90	1.00	1.00
Fréquence f (Hz)	125	250	500	1000	2000	4000												
α_p	0.55	0.85	0.95	0.90	1.00	1.00												
Atténuation latérale		EN ISO 10848-2 $D_{n,f,w} = \mathbf{25\ dB}$ en accord avec EN ISO 717-1																
Réaction au feu		Euroclasse A2-s1, d0 en accord avec EN 13501-1 RUS KM1 (G1, V1, D1, T1) as per FZ 123																
Réflexion de la lumière		85%																
Conductivité thermique		$\lambda = \mathbf{0.040\ W/mk}$ en accord avec EN 12667																
Résistance à l'humidité		95% RH																
Salle blanche		ISO 3 en accord avec EN ISO 14644-1																
Qualité de l'air		 A+	 E1	 IACG														
Entretien	     																	
Durabilité	 EN ISO 14021 70%																	

Tous nos produits répondent à la norme NF-S 90-351 et ont été testés sur 8 bactéries. Ils sont classés CP5 et M1. Les tests de pression et dépression sont disponibles sur demande.

La disponibilité des produits peut varier selon les pays.
 Merci de nous contacter pour plus d'informations.
 Pour plus d'informations et nos mentions légales,
 merci de vous rendre sur notre site internet.













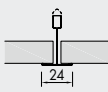
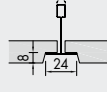
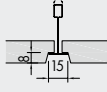















ARMSTRONG BIOGUARD ACOUSTIC



- Armstrong BIOGUARD ACOUSTIC combine lavabilité, résistance aux désinfectants et absorption sonore. Avec ses performances antimicrobiennes, c'est une solution idéale pour les environnements de soins de santé.
- Bonne absorption acoustique (0.60(H) α_w) et atténuation latérale (36 dB)
- Bonne réflexion de la lumière (85 %)
- ISO 4
- Idéal pour les environnements de la santé présentant un risque moyen ou grave d'infection



ARMSTRONG BIOGUARD ACOUSTIC

Détails de bord Détails de bord additionnels sur demande		Board 	Tegular 24 	Tegular 15 														
Épaisseur (mm)		17	17	17														
Dimensions (mm) Dimensions additionnelles sur demande		600 x 600 1200 x 600	600 x 600 1200 x 600	600 x 600 1200 x 600														
Système		Apparent et démontable - Système C																
Poids		4.5 kg / m ²																
Couleur		Blanc																
Absorption acoustique		EN ISO 354 $\alpha_w = \mathbf{0.60(H)}$ en accord avec EN ISO 11654 - Classe C <table border="1"> <thead> <tr> <th>Fréquence f (Hz)</th> <th>125</th> <th>250</th> <th>500</th> <th>1000</th> <th>2000</th> <th>4000</th> </tr> </thead> <tbody> <tr> <td>α_p</td> <td>0.35</td> <td>0.40</td> <td>0.50</td> <td>0.70</td> <td>0.85</td> <td>0.90</td> </tr> </tbody> </table> NRC = 0.60 en accord avec ASTM C 423			Fréquence f (Hz)	125	250	500	1000	2000	4000	α_p	0.35	0.40	0.50	0.70	0.85	0.90
Fréquence f (Hz)	125	250	500	1000	2000	4000												
α_p	0.35	0.40	0.50	0.70	0.85	0.90												
Atténuation latérale		EN ISO 10848-2 $D_{n,f,w} = \mathbf{36 dB}$ en accord avec EN ISO 717-1																
Réduction sonore		EN ISO 10140-2 $R_w = \mathbf{18 dB}$ en accord avec EN ISO 717-1																
Réaction au feu		Euroclasse A2-s1, d0 en accord avec EN 13501-1		RUS KM1 (G1, V1, D1, T1) en accord avec 123-FZ														
Réflexion de la lumière		85%																
Conductivité thermique		$\lambda = \mathbf{0.060 W/mk}$ en accord avec EN 12667																
Résistance à l'humidité		95% RH																
Salle blanche		ISO 4 en accord avec EN ISO 14644-1																
Qualité de l'air		 A+  IACG																
Entretien																		
Durabilité																		
	42%	EN ISO 14021	EN ISO 14025	EN ISO 14025														

Tous nos produits répondent à la norme NF-S 90-351 et ont été testés sur 7 bactéries. Ils sont classés CP5 et M1. Les tests de pression et dépression sont disponibles sur demande.

La disponibilité des produits peut varier selon les pays. Merci de nous contacter pour plus d'informations. Pour plus d'informations et nos mentions légales, merci de vous rendre sur notre site internet.







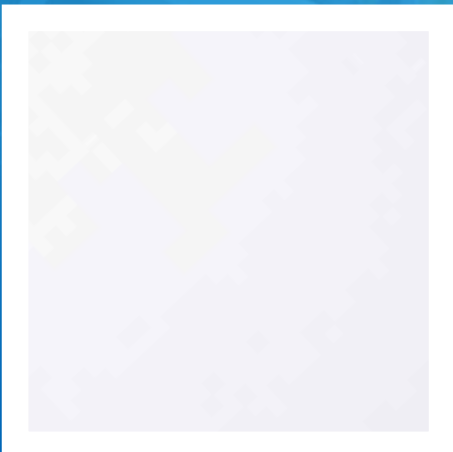



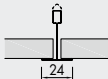
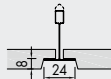
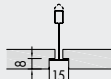













ARMSTRONG SANIGUARD

- Armstrong SANIGUARD répond à toutes les exigences en matière d'hygiène pour les applications de santé et empêche la croissance du SARM. Avec sa finition revêtue d'un voile de verre, il offre une absorption acoustique de Classe A.
- Excellente absorption acoustique ($0.95 \alpha_w$)
- Bonne réflexion de la lumière (85%)
- ISO 5
- Idéal pour les environnements de santé présentant un risque d'infection moyen



ARMSTRONG SANIGUARD

Détails de bord Détails de bord additionnels sur demande		Board 	Tegular 24 	Tegular 15/90 														
Épaisseur (mm)		15	15	15														
Dimensions (mm) Dimensions additionnelles sur demande		600 x 600 1200 x 600	600 x 600	600 x 600														
Système		Apparent et démontable - Système C																
Poids		2.5 kg / m ²																
Couleur		Blanc																
Absorption acoustique		EN ISO 354 $\alpha_w = \mathbf{0.95}$ en accord avec EN ISO 11654 - Classe A <table border="1"> <thead> <tr> <th>Fréquence f (Hz)</th> <th>125</th> <th>250</th> <th>500</th> <th>1000</th> <th>2000</th> <th>4000</th> </tr> </thead> <tbody> <tr> <td>α_p</td> <td>0.50</td> <td>0.80</td> <td>0.95</td> <td>0.85</td> <td>0.95</td> <td>1.00</td> </tr> </tbody> </table> NRC = 0.90 en accord avec ASTM C 423			Fréquence f (Hz)	125	250	500	1000	2000	4000	α_p	0.50	0.80	0.95	0.85	0.95	1.00
Fréquence f (Hz)	125	250	500	1000	2000	4000												
α_p	0.50	0.80	0.95	0.85	0.95	1.00												
Atténuation latérale		EN ISO 10848-2 $D_{n,f,w} = \mathbf{25\ dB}$ en accord avec EN ISO 717-1																
Réaction au feu		Euroclasse A2-s1, d0 en accord avec EN 13501-1 RUS KM1 (G1, V1, D1, T1) en accord avec 123-FZ																
Réflexion de la lumière		85%																
Conductivité thermique		$\lambda = \mathbf{0.040\ W/mk}$ en accord avec EN 12667																
Résistance à l'humidité		95% RH																
Salle blanche		ISO 5 en accord avec EN ISO 14644-1																
Qualité de l'air		 A+	 E1	 IACG														
Entretien																		
Durabilité	 EN ISO 14021 66%	 EN ISO 14025	 EC 227/2008 Annex C															

Tous nos produits répondent à la norme NF-S 90-351 et ont été testés sur 5 bactéries. Ils sont classés CP5 et M1. Les tests de pression et dépression sont disponibles sur demande.

La disponibilité des produits peut varier selon les pays.
 Merci de nous contacter pour plus d'informations.
 Pour plus d'informations et nos mentions légales,
 merci de vous rendre sur notre site internet.



AMF THERMATEX® Aquatec

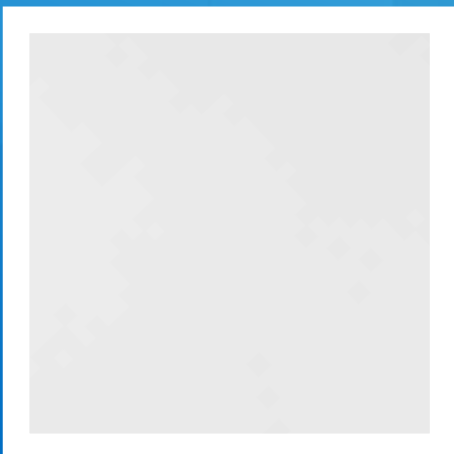

- AMF THERMATEX® Aquatec est la solution optimale pour les zones à forte humidité, jusqu'à 100% d'humidité relative. Il offre une excellente absorption acoustique et convient au nettoyage à l'eau sous haute pression. Sa conception de haute qualité en fait la solution idéale pour les environnements d'hygiène et de santé.
- Forte absorption acoustique (0.90 α_w)
- Excellente réflexion de la lumière (88%)
- ISO 3
- Idéal pour les environnements de santé, laboratoires, salles de traitement, vestiaires et douches



Détails de bord Détails de bord supplémentaires disponibles sur demande		Board 	Tegular 24/90 	Tegular 15/90 														
Épaisseur (mm)		19	19	19														
Dimensions (mm) Dimensions supplémentaires disponibles sur demande		600 x 600 625 x 625	600 x 600 625 x 625	600 x 600 625 x 625														
Système		Apparent et démontable - Système C																
Poids		5.2 kg / m ²																
Couleur		Blanc																
Absorption acoustique		EN ISO 354 $\alpha_w = \mathbf{0.90}$ en accord avec EN ISO 11654 - Classe A <table border="1"> <thead> <tr> <th>Fréquence f (Hz)</th> <th>125</th> <th>250</th> <th>500</th> <th>1000</th> <th>2000</th> <th>4000</th> </tr> </thead> <tbody> <tr> <td>α_p</td> <td>0.60</td> <td>0.70</td> <td>0.85</td> <td>0.90</td> <td>1.00</td> <td>1.00</td> </tr> </tbody> </table> NRC = 0.90 en accord avec ASTM C 423			Fréquence f (Hz)	125	250	500	1000	2000	4000	α_p	0.60	0.70	0.85	0.90	1.00	1.00
Fréquence f (Hz)	125	250	500	1000	2000	4000												
α_p	0.60	0.70	0.85	0.90	1.00	1.00												
Atténuation latérale		EN ISO 10848-2 $D_{n,f,w} = \mathbf{29 dB}$ en accord avec EN ISO 717-1																
Réduction sonore		EN ISO 10140-2 $R_w = \mathbf{16 dB}$ en accord avec EN ISO 717-1																
Réaction au feu		Euroclasse A2-s1, d0 en accord avec EN 13501-1 RUS KM1 (G1, V1, D1, T1) en accord avec 123-FZ																
Réflexion de la lumière		88%																
Conductivité Thermique		$\lambda = \mathbf{0.060 W/mk}$ en accord avec EN 12667																
Perméabilité à l'air		PM1 ($\leq 30 \text{ m}^3/\text{hm}^2$) en accord avec EN 18177																
Résistance à l'humidité		100% RH																
Salle blanche		ISO 3 en accord avec EN ISO 14644-1																
Qualité de l'air		 A+	 E1	 IACG														
Entretien				*														
Durabilité		 EN ISO 14021 35%	 EN ISO 14025	 IC 1272/2008 Annex A www.blauer-engel.de/uz132														

* Le nettoyage doit se faire avec un jet diffus (80 bars maximum) avec une eau à une température de 40°C maximum. La distance minimum du jet sera de 100cm et l'ouverture de celui-ci sera d'au moins 30°.

La disponibilité des produits peut varier selon les pays.
 Merci de nous contacter pour plus d'informations.
 Pour plus d'informations et nos mentions légales,
 merci de vous rendre sur notre site internet.





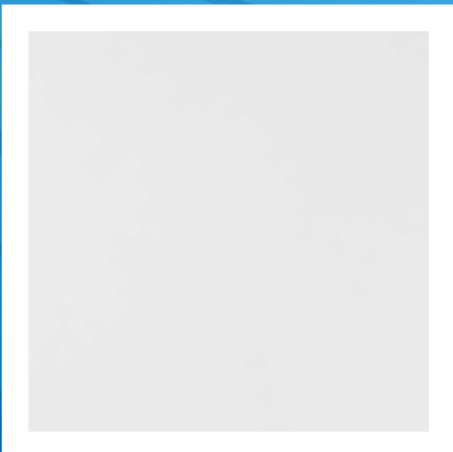







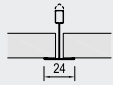













AMF THERMATEX® Aquatec Hygena



- AMF THERMATEX® Aquatec Hygena est la solution idéale pour les zones à forte humidité, jusqu'à 100 % d'humidité relative. Il offre une excellente absorption acoustique, et sa surface lavable (nettoyage à haute pression possible) et de haute qualité en fait la solution idéale pour les environnements d'hygiène et de soins. La surface est lavable et antimicrobienne (résistante à la croissance des germes, des bactéries et des champignons).
- Forte absorption acoustique (0.90 α_w)
- Excellente réflexion de la lumière (88%)
- ISO 3
- Idéal pour les environnements de santé, laboratoires, salles de traitement, unités de soins intensifs, vestiaires et douches



AMF THERMATEX® AQUATEC HYGENA

Détails de bord Détails de bord additionnels disponibles sur demande	 														
Épaisseur (mm)	 19														
Dimensions (mm) Dimensions additionnelles disponibles sur demande	 600 x 600 625 x 625														
Système	 Apparent et démontable - Système C														
Poids	 5.2 kg / m ²														
Couleur	 Blanc														
Absorption acoustique	 EN ISO 354 $\alpha_w = 0.90$ en accord avec EN ISO 11654 - Classe A <table border="1" data-bbox="459 840 1452 918"> <thead> <tr> <th>Fréquence f (Hz)</th> <th>125</th> <th>250</th> <th>500</th> <th>1000</th> <th>2000</th> <th>4000</th> </tr> </thead> <tbody> <tr> <td>α_p</td> <td>0.60</td> <td>0.70</td> <td>0.85</td> <td>0.90</td> <td>1.00</td> <td>1.00</td> </tr> </tbody> </table> NRC = 0.90 en accord avec ASTM C 423	Fréquence f (Hz)	125	250	500	1000	2000	4000	α_p	0.60	0.70	0.85	0.90	1.00	1.00
Fréquence f (Hz)	125	250	500	1000	2000	4000									
α_p	0.60	0.70	0.85	0.90	1.00	1.00									
Atténuation latérale	 EN ISO 10848-2 $D_{n,f,w} = 29$ dB en accord avec EN ISO 717-1														
Réduction sonore	 EN ISO 10140-2 $R_w = 16$ dB en accord avec EN ISO 717-1														
Réaction au feu	 Euroclasse A2-s1, d0 en accord avec EN 13501-1 RUS KM1 (G1, V1, D1, T1) en accord avec 123-FZ														
Réflexion de la lumière	 88%														
Conductivité Thermique	 $\lambda = 0.060$ W/mk en accord avec EN 12667														
Perméabilité à l'air	 PM1 (≤ 30 m ³ /hm ²) en accord avec EN 18177														
Résistance à l'humidité	 100% RH														
Salle blanche	 ISO 3 en accord avec EN ISO 14644-1														
Qualité de l'air	   A+ E1 IACG														
Entretien	    														
Durabilité	  35%														

* Le nettoyage doit se faire avec un jet diffus (80 bars maximum) avec une eau à une température de 40°C maximum. La distance minimum du jet sera de 100cm et l'ouverture de celui-ci sera d'au moins 30°.

Tous nos produits répondent à la norme NF-S 90-351 et ont été testés sur 2 bactéries. Ils sont classés CP5 et M1. Les tests de pression et dépression sont disponibles sur demande.

La disponibilité des produits peut varier selon les pays.
 Merci de nous contacter pour plus d'informations.
 Pour plus d'informations et nos mentions légales,
 merci de vous rendre sur notre site internet.





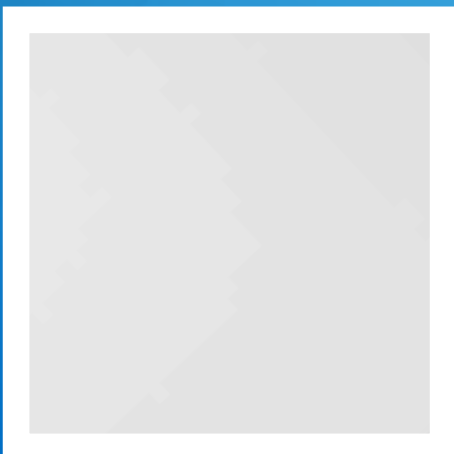







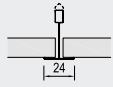











AMF THERMATEX® Thermaclean



- AMF THERMATEX® Thermaclean combine une excellente nettoyabilité avec une bonne résistance aux germes et aux champignons. La dalle minérale est recouverte d'un film de vinyle blanc, pour une esthétique intemporelle.
- Bonne atténuation latérale (34 dB)
- ISO 4
- Idéal pour les environnements de santé, laboratoires, salles de traitement et unités de soins intensifs



AMF THERMATEX® THERMACLEAN

Détails de bord Détails de bord additionnels disponibles sur demande		Board 														
Épaisseur (mm)		15														
Dimensions (mm) Dimensions additionnelles disponibles sur demande		600 x 600 625 x 625														
Système		Apparent et démontable - Système C														
Poids		3.6 kg / m ²														
Couleur		Blanc														
Absorption acoustique		EN ISO 354 $\alpha_w = \mathbf{0.10 (L)}$ en accord avec EN ISO 11654 <table border="1"> <thead> <tr> <th>Fréquence f (Hz)</th> <th>125</th> <th>250</th> <th>500</th> <th>1000</th> <th>2000</th> <th>4000</th> </tr> </thead> <tbody> <tr> <td>α_p</td> <td>0.35</td> <td>0.20</td> <td>0.10</td> <td>0.10</td> <td>0.10</td> <td>0.10</td> </tr> </tbody> </table> NRC = 0.15 en accord avec ASTM C 423	Fréquence f (Hz)	125	250	500	1000	2000	4000	α_p	0.35	0.20	0.10	0.10	0.10	0.10
Fréquence f (Hz)	125	250	500	1000	2000	4000										
α_p	0.35	0.20	0.10	0.10	0.10	0.10										
Atténuation latérale		EN ISO 10848-2 $D_{n,f,w} = \mathbf{34 dB}$ en accord avec EN ISO 717-1														
Réduction sonore		EN ISO 10140-2 $R_w = \mathbf{19 dB}$ en accord avec EN ISO 717-1														
Réaction au feu		Euroclasse A2-s3, d0 en accord avec EN 13501-1 RUS KM1 (G1, V1, D1, T1) en accord avec 123-FZ														
Réflexion de la lumière		81%														
Conductivité Thermique		$\lambda = \mathbf{0.060 W/mk}$ en accord avec EN 12667														
Perméabilité à l'air		PM1 ($\leq 30 \text{ m}^3/\text{hm}^2$) en accord avec EN 18177														
Résistance à l'humidité		95% RH														
Salle blanche		ISO 4 en accord avec EN ISO 14644-1														
Qualité de l'air		  A+ E1														
Entretien	  															
Durabilité	 	45%														

La disponibilité des produits peut varier selon les pays.
 Merci de nous contacter pour plus d'informations.
 Pour plus d'informations et nos mentions légales,
 merci de vous rendre sur notre site internet.













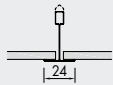





ARMSTRONG NEWTONE



- Armstrong NEWTONE est une dalle de plafond en silicate de calcium hydraté offrant une performance d'humidité relative de 100% et convient à une utilisation dans des zones soumises à des températures et à une humidité extrêmes.
- Forte atténuation latérale (37 dB)
- Idéal pour les espaces à forte humidité (spas, centres et parcs aquatiques)



ARMSTRONG NEWTONE

Détails de bord Détails de bord additionnels sur demande		Board 														
Épaisseur (mm)		6														
Dimensions (mm) Dimensions additionnelles sur demande		600 x 600														
Système		Apparent et démontable - Système C														
Poids		8.0 kg / m ²														
Couleur		Blanc														
Absorption acoustique		EN ISO 354 $\alpha_w = \mathbf{0.10(L)}$ en accord avec EN ISO 11654 - Classe N/A <table border="1"> <thead> <tr> <th>Fréquence f (Hz)</th> <th>125</th> <th>250</th> <th>500</th> <th>1000</th> <th>2000</th> <th>4000</th> </tr> </thead> <tbody> <tr> <td>α_p</td> <td>0.25</td> <td>0.15</td> <td>0.10</td> <td>0.10</td> <td>0.10</td> <td>0.05</td> </tr> </tbody> </table> NRC = 0.10 en accord avec ASTM C 423	Fréquence f (Hz)	125	250	500	1000	2000	4000	α_p	0.25	0.15	0.10	0.10	0.10	0.05
Fréquence f (Hz)	125	250	500	1000	2000	4000										
α_p	0.25	0.15	0.10	0.10	0.10	0.05										
Atténuation latérale		EN ISO 10848-2 $D_{n,f,w} = \mathbf{37\ dB}$ en accord avec EN ISO 717-1														
Réaction au feu		Euroclasse A1-s1,d0 en accord avec EN 13501-1 RUS KMO (NG) en accord avec 123-FZ														
Réflexion de la lumière		84%														
Résistance à l'humidité		100% RH														
Qualité de l'air		  A+ E1														
Entretien	   															

Dans les lieux où le taux d'humidité relative permanent peut atteindre 90 % nous recommandons l'utilisation de notre ossature Prelude 24 Résistant à la corrosion ainsi que ses accessoires (classe C) ou notre ossature Donn DX 24 KB (classe D selon la NF EN 13964:2014).

Décor Lisse

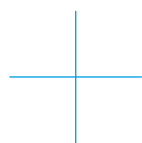

NOTRE GAMME MINÉRALE HISTORIQUE EST DISPONIBLE EN BLANC LISSE (PLAIN), POUR UNE MEILLEURE RÉFLEXION DE LA LUMIÈRE DU JOUR ET UNE ATTÉNUATION LATÉRALE ÉLEVÉE, POUR UNE EXCELLENTE CONFIDENTIALITÉ ENTRE LES PIÈCES.









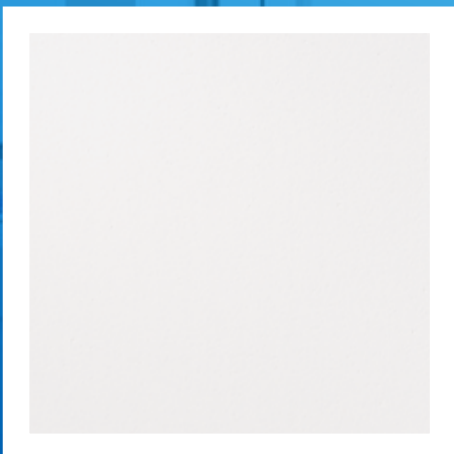







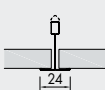
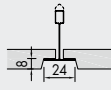
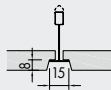











PLAIN



- PLAIN offre une surface blanche lisse qui répond aux tendances d'aujourd'hui pour des finitions de qualité, tout en maximisant la réflexion de la lumière
- Bonne atténuation latérale (34 dB)
- Excellente réflexion de la lumière (88%)
- Idéal pour les espaces commerciaux



PLAIN

Détails de bord Détails de bord additionnels disponibles sur demande		Board 	Tegular 24 	Tegular 15 														
Épaisseur (mm)		15	15	15														
Dimensions (mm) Dimensions additionnelles disponibles sur demande		600 x 600 1200 x 600	600 x 600 1200 x 600	600 x 600 1200 x 600														
Système		Apparent et démontable - Système C																
Poids		3.6 - 3.8 kg / m ²																
Couleur		Blanc																
Absorption acoustique		EN ISO 354 $\alpha_w = \mathbf{0.20(L)}$ en accord avec EN ISO 11654 - Classe E <table border="1"> <thead> <tr> <th>Fréquence <i>f</i> (Hz)</th> <th>125</th> <th>250</th> <th>500</th> <th>1000</th> <th>2000</th> <th>4000</th> </tr> </thead> <tbody> <tr> <td>α_p</td> <td>0.30</td> <td>0.25</td> <td>0.15</td> <td>0.15</td> <td>0.25</td> <td>0.30</td> </tr> </tbody> </table> NRC = 0.20 en accord avec ASTM C 423			Fréquence <i>f</i> (Hz)	125	250	500	1000	2000	4000	α_p	0.30	0.25	0.15	0.15	0.25	0.30
Fréquence <i>f</i> (Hz)	125	250	500	1000	2000	4000												
α_p	0.30	0.25	0.15	0.15	0.25	0.30												
Atténuation latérale		EN ISO 10848-2 $D_{n,f,w} = \mathbf{34\ dB}$ en accord avec EN ISO 717-1																
Réaction au feu		Euroclass A2-s1, d0 en accord avec EN 13501-1 RUS KM1 (G1, V1, D1, T1) en accord avec 123-FZ																
Réflexion de la lumière		88%																
Conductivité Thermique		$\lambda = \mathbf{0.060\ W/mK}$ en accord avec EN 12667																
Résistance à l'humidité		95% RH																
Salle blanche		ISO 4 en accord avec EN ISO 14644-1																
Qualité de l'air		 A+	 E1	 IACG														
Entretien																		
Durabilité	 EN ISO 14021	 EN ISO 14025	 EC 1272/2008 Annex G	31 - 48%														

La disponibilité des produits peut varier selon les pays.
 Merci de nous contacter pour plus d'informations.
 Pour plus d'informations et nos mentions légales,
 merci de vous rendre sur notre site internet.



Décor Sablé

AVEC SA SURFACE FINEMENT TEXTURÉE, LA SOLUTION HISTORIQUE, DE PLAFOND MINÉRAL SABLÉ APORTE L'ÉQUILIBRE PARFAIT ENTRE RÉFLEXION DE LA LUMIÈRE ET PERFORMANCE ACOUSTIQUE, POUR PLUS DE CONFORT.















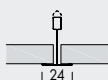
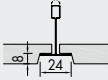
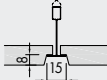
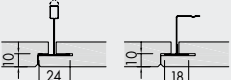











ARMSTRONG SAHARA



- Armstrong SAHARA présente une surface légèrement texturée et microperforée combinant une bonne absorption acoustique et de bonnes performances d'atténuation latérale.
- Bonnes absorption acoustique ($0.60 \alpha_w$) et atténuation latérale (34 dB)
- Bonne réflexion de la lumière (85%)
- Idéal pour les espaces de travail et d'apprentissage



ARMSTRONG SAHARA

Détails de bord Détails de bord additionnels sur demande		Board 	Tegular 24 	Tegular 15 	SL2 																					
Épaisseur (mm)		15	15	15	19																					
Dimensions (mm) Dimensions additionnelles sur demande		600 x 600 675 x 675 1200 x 600 1500 x 300 1800 x 300	600 x 600 675 x 675 1200 x 600	600 x 600 675 x 675 1200 x 600 1200 x 300	1500 x 300 1800 x 300 2500 x 300																					
Système		Apparent et démontable - Système C Apparent - Lisse plate, démontable - Système I.3 Apparent - Couloir, démontable - Système F.3			Panneaux-bandes semi-apparents, démontables - Système I.3 Panneaux-bandes semi-apparents - Lisse plate, démontable - Système I.2 Panneaux-bandes semi-apparents - Couloir, démontable - Système F.2																					
Poids		3.7 - 5.0 kg / m ² (15 - 19mm)																								
Couleur		Blanc																								
Absorption acoustique		EN ISO 354 $\alpha_w = 0.60$ en accord avec EN ISO 11654 - Class C <table border="1"> <thead> <tr> <th>Fréquence f (Hz)</th> <th>125</th> <th>250</th> <th>500</th> <th>1000</th> <th>2000</th> <th>4000</th> </tr> </thead> <tbody> <tr> <td>α_p Board, Tegular</td> <td>0.45</td> <td>0.40</td> <td>0.55</td> <td>0.65</td> <td>0.65</td> <td>0.60</td> </tr> <tr> <td>SL2</td> <td>0.35</td> <td>0.45</td> <td>0.60</td> <td>0.65</td> <td>0.55</td> <td>0.45</td> </tr> </tbody> </table> NRC = 0.55 en accord avec ASTM C 423				Fréquence f (Hz)	125	250	500	1000	2000	4000	α_p Board, Tegular	0.45	0.40	0.55	0.65	0.65	0.60	SL2	0.35	0.45	0.60	0.65	0.55	0.45
Fréquence f (Hz)	125	250	500	1000	2000	4000																				
α_p Board, Tegular	0.45	0.40	0.55	0.65	0.65	0.60																				
SL2	0.35	0.45	0.60	0.65	0.55	0.45																				
Atténuation latérale		EN ISO 10848-2 $D_{n,f,w} = 34 \text{ dB}$ (15mm) en accord avec EN ISO 717-1		$D_{n,f,w} = 38 \text{ dB}$ (19mm) en accord avec EN ISO 717-1																						
Réduction sonore		EN ISO 10140-2 $R_w = 17 \text{ dB}$ (15mm) en accord avec EN ISO 717-1		$R_w = 21 \text{ dB}$ (19mm) en accord avec EN ISO 717-1																						
Réaction au feu		Euroclass A2-s1, d0 en accord avec EN 13501-1		RUS KM1 (G1, V1, D1, T1) en accord avec 123-FZ																						
Réflexion de la lumière		85%																								
Conductivité thermique		$\lambda = 0.060 \text{ W/mk}$ en accord avec EN 12667																								
Résistance à l'humidité		95% RH																								
Qualité de l'air		 A+	 E1	 IACG																						
Entretien																										
Durabilité				37 - 43%																						

La disponibilité des produits peut varier selon les pays.
 Merci de nous contacter pour plus d'informations.
 Pour plus d'informations et nos mentions légales,
 merci de vous rendre sur notre site internet.







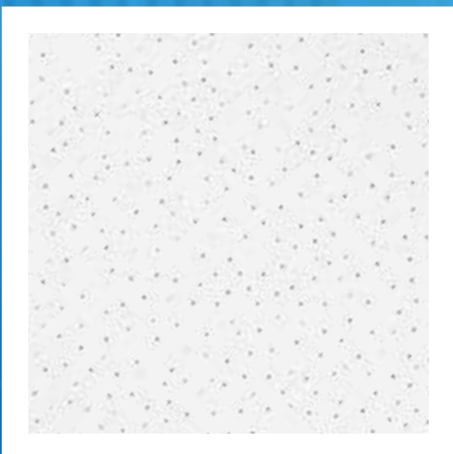



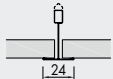
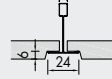











ARMSTRONG FERIA

- Armstrong FERIA présente une surface perforée légèrement granulée offrant une bonne combinaison d'absorption acoustique et d'atténuation latérale.
- Bonne réflexion de la lumière (85%)



ARMSTRONG FERIA

Détails de bord Détails de bord additionnels sur demande		Board 	Tegular 24 														
Épaisseur (mm)		14	14														
Dimensions (mm) Dimensions additionnelles sur demande		600 x 600 1200 x 600	600 x 600														
Système		Apparent et démontable - Système C															
Poids		3.3 kg / m ²															
Couleur		Blanc															
Absorption acoustique		EN ISO 354 $\alpha_w = 0.50$ en accord avec EN ISO 11654 - Classe D <table border="1"> <thead> <tr> <th>Fréquence f (Hz)</th> <th>125</th> <th>250</th> <th>500</th> <th>1000</th> <th>2000</th> <th>4000</th> </tr> </thead> <tbody> <tr> <td>α_p</td> <td>0.35</td> <td>0.40</td> <td>0.50</td> <td>0.60</td> <td>0.55</td> <td>0.50</td> </tr> </tbody> </table> NRC = 0.50 en accord avec ASTM C 423		Fréquence f (Hz)	125	250	500	1000	2000	4000	α_p	0.35	0.40	0.50	0.60	0.55	0.50
Fréquence f (Hz)	125	250	500	1000	2000	4000											
α_p	0.35	0.40	0.50	0.60	0.55	0.50											
Atténuation latérale		EN ISO 10848-2 $D_{n,f,w} = 32 \text{ dB}$ en accord avec EN ISO 717-1															
Réaction au feu		Euroclasse A2-s1, d0 en accord avec EN 13501-1 RUS KM1 (G1, V1, D1, T1) en accord avec 123-FZ															
Réflexion de la lumière		85%															
Conductivité thermique		$\lambda = 0.060 \text{ W/mk}$ en accord avec EN 12667															
Résistance à l'humidité		90% RH															
Qualité de l'air		 A+	 E1														
Entretien																	
Durabilité	 EN ISO 14021 33%	 EN ISO 14025	 Woolmark IC 277/2008 Annex G														

La disponibilité des produits peut varier selon les pays.
 Merci de nous contacter pour plus d'informations.
 Pour plus d'informations et nos mentions légales,
 merci de vous rendre sur notre site internet.

Décor Fissuré/ Perforé

CHOISISSEZ LA FINITION FISSURÉE DE
LA GAMME MINÉRALE HISTORIQUE POUR
PROFITER DE SA COMBINAISON UNIQUE
D'ABSORPTION ACOUSTIQUE SUPÉRIEURE
ET D'ATTÉNUATION LATÉRALE, POUR PLUS
D'INTELLIGIBILITÉ

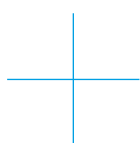

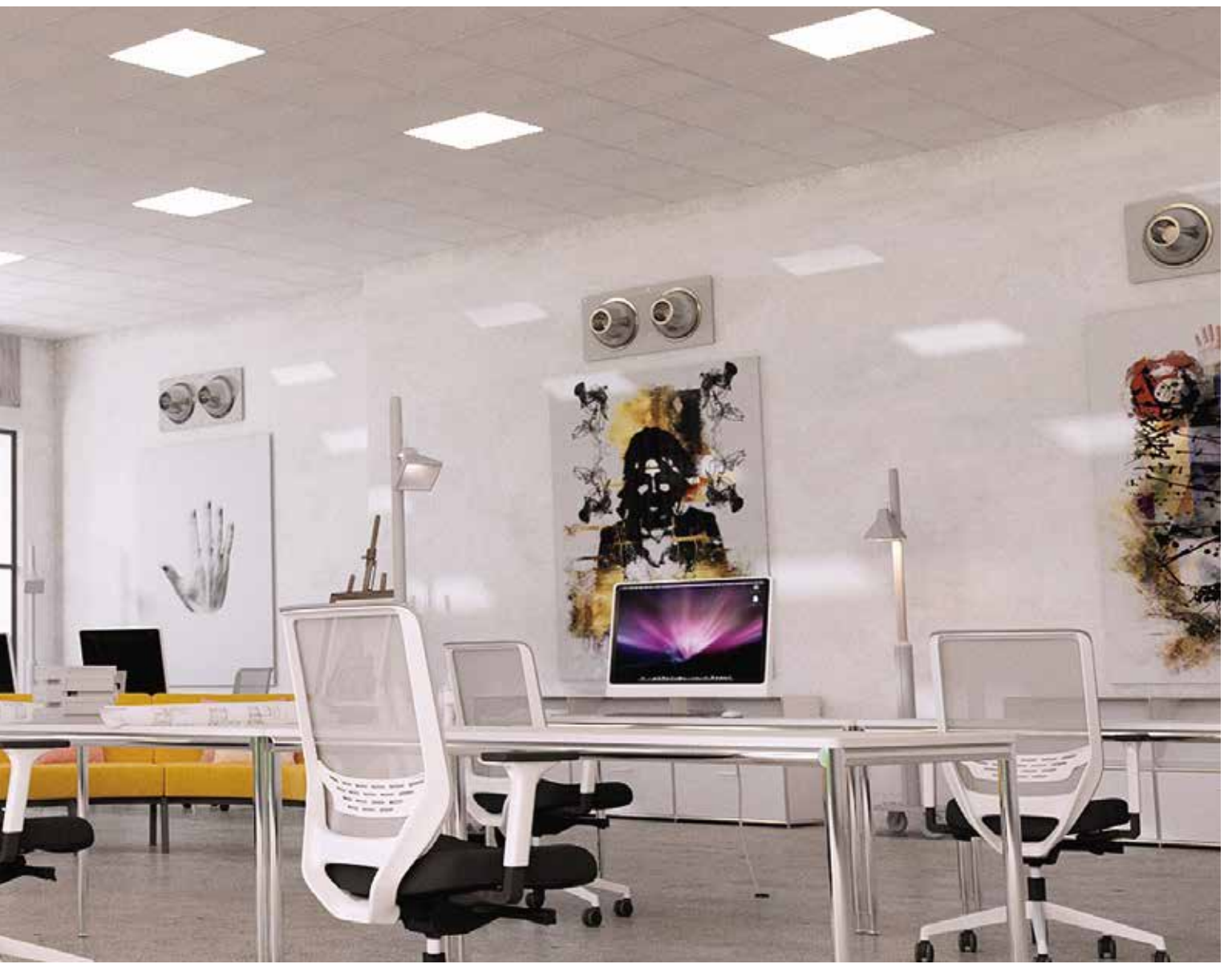



FICHE TECHNIQUE

Star 15mm



- Star 15 mm se distingue par une fine perforation irrégulière sur une surface lisse. Son esthétique lui permet de s'insérer parfaitement dans une architecture moderne.
- Bonne absorption acoustique ($0.60 \alpha_w$)
- Bonne atténuation latérale (34 dB)
- Excellente réflexion de la lumière (88%)
- Idéal pour les commerces, bureaux et salles de réunion, salles d'installation et de zones de production

FICHE TECHNIQUE

Star 15mm

Détails de bord		Board	Tegular 24	Tegular 15	K2C2			
Détails de bord additionnels disponibles sur demande								
Épaisseur (mm)		15	15	15	15			
Dimensions (mm)		600 x 600 625 x 625 1200 x 600 1250 x 625 2500 x 300	600 x 600 625 x 625 1200 x 600	600 x 600 625 x 625 1200 x 600	2000 x 312,5 2500 x 312,5			
Dimensions additionnelles disponibles sur demande								
Système		Apparent et démontable - Système C Apparent - Lisse plate, démontable - Système I.3 Apparent - Couloir, démontable - Système F.3			Panneaux-bandes semi-apparents, non-démontables - Système I.3			
Poids		3.6 - 3.8 kg / m ²						
Couleur		 Blanc						
Absorption acoustique		EN ISO 354 $\alpha_w = \mathbf{0.60}$ en accord avec EN ISO 11654 - Classe C						
		Fréquence f (Hz)	125	250	500	1000	2000	4000
		α_p	0.45	0.50	0.55	0.70	0.65	0.50
		NRC = 0.60 en accord avec ASTM C 423						
Atténuation latérale		EN ISO 10848-2 $D_{n,f,w} = \mathbf{34 dB}$ en accord avec EN ISO 717-1		CAC = 35 dB en accord avec ASTM E 413-10				
Réduction sonore		EN ISO 10140-2 $R_w = \mathbf{21 dB}$ en accord avec EN ISO 717-1						
Réaction au feu		Euroclass A2-s1, d0 en accord avec EN 13501-1 Classe A en accord avec ASTM E 84						
Réflexion de la lumière		88%						
Conductivité Thermique		$\lambda = \mathbf{0.060 W/mk}$ en accord avec EN 12667						
Résistance à l'humidité		95% RH						
Qualité de l'air		 A+	 E1					
Entretien								
Durabilité		 EN ISO 14021 37-48%	 EN ISO 14025	 BIOSOLUBLE WOOL EC 1272/2008 Annex Q				

La disponibilité des produits peut varier selon les pays.
Merci de nous contacter pour plus d'informations.
Pour plus d'informations et nos mentions légales,
merci de vous rendre sur notre site internet.











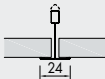
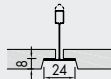
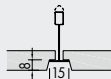











ARMSTRONG FINE FISSURED

- Armstrong FINE FISSURED offre une surface non-directionnelle et propose une solution pertinente pour une absorption acoustique de Classe C.
- Bonne absorption acoustique (0.60(H) α_w)
- Bonne réflexion de la lumière (85%)
- Idéal pour les salles de réunion, espaces de circulation et d'attente



ARMSTRONG FINE FISSURED

Détails de bord Détails de bord additionnels sur demande		Board 	Tegular 24 	Tegular 15 														
Épaisseur (mm)		15 - 19	15	15														
Dimensions (mm) Dimensions additionnelles sur demande		600 x 600 1200 x 600	600 x 600	600 x 600														
Système		Apparent et démontable - Système C																
Poids		3.8 - 5.0 kg / m ²																
Couleur		Blanc																
Absorption acoustique		EN ISO 354 $\alpha_w = \mathbf{0.60(H)}$ en accord avec EN ISO 11654 - Classe C <table border="1"> <thead> <tr> <th>Fréquence f (Hz)</th> <th>125</th> <th>250</th> <th>500</th> <th>1000</th> <th>2000</th> <th>4000</th> </tr> </thead> <tbody> <tr> <td>α_p</td> <td>0.40</td> <td>0.40</td> <td>0.55</td> <td>0.75</td> <td>0.75</td> <td>0.75</td> </tr> </tbody> </table> NRC = 0.60 en accord avec ASTM C 423			Fréquence f (Hz)	125	250	500	1000	2000	4000	α_p	0.40	0.40	0.55	0.75	0.75	0.75
Fréquence f (Hz)	125	250	500	1000	2000	4000												
α_p	0.40	0.40	0.55	0.75	0.75	0.75												
Atténuation latérale		EN ISO 10848-2 $D_{n,f,w} = \mathbf{32 dB}$ (15mm) en accord avec EN ISO 717-1 $D_{n,f,w} = \mathbf{38 dB}$ (19mm) en accord avec EN ISO 717-1																
Réaction au feu		Euroclasse A2-s1, d0 en accord avec EN 13501-1 RUS KM1 (G1, V1, D1, T1) en accord avec 123-FZ																
Réflexion de la lumière		85%																
Conductivité thermique		$\lambda = \mathbf{0.060 W/mk}$ en accord avec EN 12667																
Résistance à l'humidité		95% RH																
Qualité de l'air		 A+	 E1	 IACG														
Entretien																		
Durabilité		 EN ISO 14025	 EN ISO 14021	 EN ISO 14021														

La disponibilité des produits peut varier selon les pays.
 Merci de nous contacter pour plus d'informations.
 Pour plus d'informations et nos mentions légales,
 merci de vous rendre sur notre site internet.











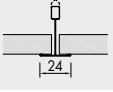
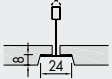











ARMSTRONG CORTEGA

- Armstrong CORTEGA est un plafond fissuré multi-directionnel.
- Solution équilibrée entre absorption acoustique (0.55(H) α_w) et atténuation latérale (32 dB)



ARMSTRONG CORTEGA

Détails de bord Détails de bord additionnels sur demande		Board 	Tegular 24 														
Épaisseur (mm)		15	15														
Dimensions (mm) Dimensions additionnelles sur demande		600 x 600 1200 x 600	600 x 600														
Système		Apparent et démontable - Système C															
Poids		3.6 - 3.8 kg/m ²															
Couleur		Blanc															
Absorption acoustique		EN ISO 354 $\alpha_w = \mathbf{0.55(H)}$ en accord avec EN ISO 11654 - Classe D <table border="1"> <thead> <tr> <th>Fréquence f (Hz)</th> <th>125</th> <th>250</th> <th>500</th> <th>1000</th> <th>2000</th> <th>4000</th> </tr> </thead> <tbody> <tr> <td>α_p</td> <td>0.30</td> <td>0.35</td> <td>0.50</td> <td>0.65</td> <td>0.70</td> <td>0.80</td> </tr> </tbody> </table> NRC = 0.55 en accord avec ASTM C 423		Fréquence f (Hz)	125	250	500	1000	2000	4000	α_p	0.30	0.35	0.50	0.65	0.70	0.80
Fréquence f (Hz)	125	250	500	1000	2000	4000											
α_p	0.30	0.35	0.50	0.65	0.70	0.80											
Atténuation latérale		EN ISO 10848-2 $D_{n,f,w} = \mathbf{32\ dB}$ en accord avec EN ISO 717-1															
Réaction au feu		Euroclasse A2-s1, d0 en accord avec EN 13501-1 RUS KM1 (G1, V1, D1, T1) en accord avec 123-FZ															
Réflexion de la lumière		83%															
Conductivité thermique		$\lambda = \mathbf{0.060\ W/mk}$ en accord avec EN 12667															
Résistance à l'humidité		70% RH															
Qualité de l'air		 A+	 E1														
Entretien		 IACG															
Durabilité	 EN ISO 14021 37%	 EN ISO 14025	 Woolmark														

La disponibilité des produits peut varier selon les pays.
 Merci de nous contacter pour plus d'informations.
 Pour plus d'informations et nos mentions légales,
 merci de vous rendre sur notre site internet.





Protection incendie

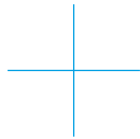

LES PERFORMANCES AU FEU SONT UN POINT IMPORTANT À PRENDRE EN COMPTE POUR CHAQUE SYSTÈME DE PLAFOND, QU'IL SOIT SIMPLE OU COMPLEXE.

Nos dalles de plafond sont conçues pour répondre aux normes les plus exigeantes du secteur. Choisissez parmi une large gamme de looks et d'options acoustiques pour répondre à vos exigences en matière de design et de performance au feu.

DÉCOUVREZ DE NOUVELLES POSSIBILITÉS



AMF THERMATEx® Uno

Uno EI 30

Le système Uno est une solution de couloir qui offre une protection incendie EI 30 indépendante au-dessus et en dessous du plafond. En cas de départ d'incendie dans le plénum, les itinéraires de sortie situés en dessous ne reçoivent pas de fumées, de flammes ni de chaleur. En cas d'incendie survenant sous le plafond, la structure du bâtiment et les services dans le plénum sont protégés. Les dalles System Uno sont installées sur une ossature support qui peut s'étendre sur 2,8 m sans suspente, et sont simples et rapides à installer.

Le système offre de bons niveaux d'absorption acoustique et il est disponible dans différentes finitions.



SOLUTIONS DE SUSPENSION ARMSTRONG

« LA PRÉCISION RENCONTRE LA PERFORMANCE »



Les systèmes de suspension Knauf Ceiling Solutions comprennent une gamme complète de solutions et de détails pour toutes les exigences de suspension de plafond. Une gamme complète d'accessoires est également disponible.

APPLICATIONS GÉNÉRALES

Une gamme standard de systèmes de suspension incluant Prelude 15, Prelude 24, Prelude 24 Sixty² pour longues portées, Prelude 35, Prelude 35 Sixty² et lisses plates.

- **PEAKFORM** 

La plupart des profils de la gamme d'ossature Prelude se caractérisent par leur design Peakform. Leur forme et leur hauteur ont été étudiées pour leur conférer une meilleure résistance et stabilité, rendant plus rapide et plus facile l'installation des profils porteurs et des entretoises.

- **PROFIL PORTEUR PRELUDE UNIVERSEL**

Le profil Porteur Prelude Universel a été conçu pour s'adapter aussi bien aux entretoises TL² ou TL de type crochet/finition bord à bord que celles de type harpon/à épaulement XL². Le clip riveté Superlock permet une meilleure connexion à distance des porteurs et un démontage latéral sans recul dans des zones à faible visibilité ou au milieu d'une pièce.

- **Entretoises XL² - Installation avec 'clic' audible**

Les entretoises Prelude XL² sont dotées d'un système harpon très technique ; le 'clic' qu'il laisse entendre à son installation garantit que le système est verrouillé.

- **Entretoises TL² - Installation avec crochet**

TL² est une innovation remarquable de type crochet avec un clip breveté.

- **Entretoises TL - Installation avec crochet**

Les entretoises Prelude TL en largeur 15mm sont dotées d'un nez intégré formé par emboutissage dans la pièce de métal constituant l'entretoise.

La disponibilité des produits peut varier selon les pays.
Merci de nous contacter pour plus d'informations.

SOLUTIONS DÉCORATIVES



PERFECTLINE XL² est conçu pour créer un rendu visuel propre pour une esthétique accrue. Le profil se termine à fleur avec la surface du plafond laissant un chanfrein de 3 mm ou 6 mm.

SOLUTIONS SPÉCIFIQUES



- L'ossature **Clean Room 24** est en aluminium extrudé avec un joint unique pour une meilleure étanchéité entre la dalle et l'ossature pour les salles blanches et les environnements non magnétiques
- L'ossature **Prelude 24 Résistante à la corrosion** a une peinture spéciale et est conçue pour les zones nécessitant une résistance à la corrosion accrue (Classe C selon la EN 13964)
- **Système Z** est un système offrant un visuel semi-caché avec des panneaux-bandes SL2
- **Seismic Rx[®]** est une méthode d'installation spécifique de l'ossature Prelude 24 avec entretoises XL², combinées à des accessoires spécifiques.

SOLUTIONS POUR COULOIRS



- Différentes options sont disponibles pour les couloirs, s'adaptant à tous types de matériaux : Système Z avec panneau bande SL2.

SOLUTIONS AXIOM



Notre gamme Axiom en aluminium extrudé post-laqué blanc est constituée:

- De l'offre Axiom Transition assurant la jonction entre un plafond modulaire et un plafond en plaque de plâtre.
- De l'offre Axiom Profil permettant de créer des jouées, des illuminations indirectes et des plafonds flottants (îlots).



La technologie DONN® DX éprouvée avec clip doré breveté est considérée comme une garantie de qualité pour les systèmes d'ossature de plafond. Une large gamme de produits garantit une compatibilité système constante, flexible et certifiée.

AVANTAGES PRODUIT

- Plus de stabilité, une sécurité améliorée, une installation plus rapide
- Connexion par clic audible
- Compatible avec toutes les dalles de plafond acoustique connues
- Créez des plafonds personnalisés avec des options de couleur alternatives pour le revêtement : Noir mat (LM), Métal 06 (D), Aluminium (A), Chrome (M), Doré (Q). D'autres couleurs RAL disponibles sur demande.
- Large gamme d'essais au feu du système pour tous les types de soffites, conformément à la dernière version de la norme EN 1365-2 et EN 1363-1

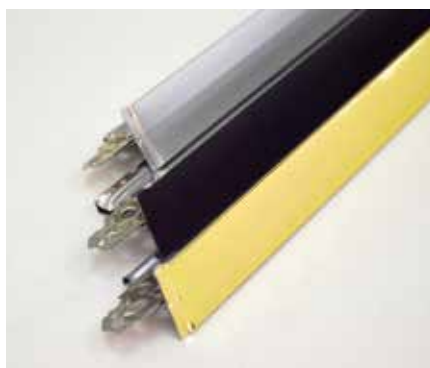

La disponibilité des produits peut varier selon les pays.
Merci de nous contacter pour plus d'informations.

STRUCTURE D'OSSATURE DE PLAFOND STABLE ET SÉCURISÉE

La technologie **DX2®** avec sa conception de nervures brevetée offre encore plus de rigidité au profil porteur DX et aux entretoises longues. Les profils sont plus stables et résistent mieux à la torsion. Cela facilite et accélère l'installation, tout en offrant une ossature de plafond stable et sécurisée.

PORTEFEUILLE SYSTÈME DONN® ÉPROUVÉ

DX Standard

Tous les systèmes DX Standard sont caractérisés par une combinaison d'apparence subtile et d'une efficacité élevée. Les systèmes sont disponibles en largeurs de profils 24 et 15 mm (face visible).

Design et esthétique

Créez des joints creux entre les panneaux et soulignez la modularité d'un plafond avec le système DX Fineline. Ce système est composé d'élégants profilés à joints creux de 6,5mm de largeur.

Fonction et créativité

Un nombre croissant de plafonds suspendus requiert des solutions spécifiques, qui ne peuvent être réalisées avec les systèmes conventionnels. Ces solutions comprennent entre autres, les systèmes à longue portée, à forte charge, pour les circulations et résistants à la corrosion.



AMF VENTATEC®

« QUALITÉ ET FLEXIBILITÉ »



Les profils se caractérisent par l'utilisation de matériaux de qualité et des détails techniques précis. La conception produit haute performance garantit stabilité, sécurité et flexibilité lors de la construction. Combiné à la gamme AMF THERMATEX®, le résultat donne une solution de plafond parfaite pour répondre aux exigences les plus strictes.

AVANTAGES PRODUIT

- Système modulaire - Clipsable (Avec épaulement ou coupé en bout)
- Grande stabilité grâce à l'assemblage et aux nervures
- Connexion robuste entre les profils porteurs et les entretoises, grâce aux clips en acier inoxydable
- Facile à manipuler et simple à installer
- Retrait simple et rapide des entretoises
- Le clic audible confirme la bonne fixation des composants à clipser
- Large gamme d'essais au feu du système pour tous les types de soffites, conformément à la dernière version de la norme EN 1365-2 et EN 1363-1

La disponibilité des produits peut varier selon les pays.
Merci de nous contacter pour plus d'informations.

Structure d'ossature de plafond individuelle et flexible

Le système d'ossature de suspension du plafond AMF VENTATEC® offre une flexibilité maximale grâce à sa fixation par clip, avec des entretoises hautes ou basses, avec épaulement ou coupées en bout. Les profils sont disponibles en largeurs 24 ou 15 mm, le système peut être adapté individuellement à de nombreux besoins esthétiques et fonctionnels.

Certifié pour la protection incendie

Nous proposons à nos clients des systèmes de protection incendie pour l'espace de plafond. Les développements produits et systèmes réalisés ces dernières années ont été testés par rapport aux dernières normes et critères d'essai, en tenant compte de tous les éléments de construction du plafond (tels que l'éclairage intégré). Nous proposons à présent un portefeuille complet d'essais au feu actuels, avec le système d'ossature AMF VENTATEC® combiné aux dalles de plafond AMF THERMATEX® protégeant tous les types de soffites.



Les couleurs reproduites dans ce catalogue peuvent différer de la couleur réelle du produit. La sélection des produits doit toujours être réalisée à partir d'échantillons de Knauf Ceiling Solutions. Tous les détails et toutes les informations techniques indiqués dans cette brochure ou d'autres documents publicitaires relatifs aux systèmes de plafond Knauf Ceiling Solutions sont basés sur des rapports d'essai obtenus dans des conditions de laboratoire. Le client est responsable de veiller à ce que ces données soient adaptées à l'application visée. Toutes les informations fournies sont basées sur des données techniques actuelles. D'autres rapports d'essai, évaluations et guides d'installation sont également disponibles. Tous les détails système se conforment aux normes actuelles et se basent sur l'utilisation des produits et composants du système Knauf Ceiling Solutions. Knauf Ceiling Solutions décline toute responsabilité quant à l'utilisation de composants tiers ou de variations des conditions indiquées dans les données d'essai. Il n'est pas recommandé de mélanger différents lots de production. Toutes les données techniques sont susceptibles d'être modifiées sans avis préalable et sont gouvernées par les Conditions générales de vente de Knauf Ceiling Solutions. Ce catalogue remplace toutes les éditions précédentes. Sauf erreurs et omissions. Sauf erreurs d'impression.

© Aemilie Deelder, AENA, Anke Müllerklein, Alan Jensen, Alexander Gorchakov, Alexander Orlov, Art Foto M, Baldauf & Baldauf Fotografie, Beat Buhler, Beppe Raso, Bernard Gallandi, Bettina Meckel Fotodesign, River Production, Boris Vezmar, BoysPlayNice, Braca Nadezdic, Clairelize Photography, Claude Fisicaro, Daniel Cheong, Daniel Hager, Dave Parker, David Frutos, David Güntsch, Egor Sachko, Eisma, Erieta Attali, Filip Dujardin, Filip Šlapal, Filippo di Pretoro, Foto Kushtrimi, Foto Lautenschlager, Fotostudio Eder, Francisco Urrutia, Frederic Schweizer, FUD, Grant Smith, Grigori Rassinier, Gunter Laznia, Bregenz, HawkinsBrown - Francesco Montaguti, Hisoo Suzuki, Horizon Photoworks, IAKW-AG, Andreas Hofer, Ilya Kovalev, Infinite 3D Limited, Insightful Environments, Intermontage, Bjorn Kiezenberg, Ivan Lambrev, Jack Hobhouse, Jakub Joachim, James Sleight Design Quorum, James Stephenson Photography, Jan Willem Schouten, Javier Ortega, Jiří Hloušek, Jiří Pařízek, Joao Morgado, Joel Knight, Johannes Malik, John Sturrock, Jordi Canosa, José Manuel Cutilas, Julia Stakhovskaya, Jurij Kobe, Kalibre, Kamen Valkanov, Katarzyna Ułanska, Kim Oliver, Klemen Razinger, Klomfar + Partner, Külli Salum, Laurent Wangermez, Lindman Photography, Lluís Sans, Luca Girardini, Ludwig Schedl, Marcel Van Hoorn, Matteo Zanardi, McAteer, Mecanoo, Michael van Oosten, Miguel de Guzmán, Miljenko Hegedić, Miran Kambič, Mitch van Leeuwen, Muller Fotografie, MVL Media Groep, Nail Ziyatdinov, Nike Bourgeois, Nina Boisch, Peter Matthews Photographer, Philip Durrant, Philippe Ruault, Piotr Kępka, Rafael Vargas, Raumundfunktion, Reinhard Ohner, Burghardt ZT GmbH, Rainer Tapper, Renato Izzi, rlc ag, Rob van Esch, Romain Boileux, Rudi Walti, Sandro Lendler, Sebastien Puiatti, Sergei Ananiev, Sergej Kadulin, Sergiy Kadulin Photography, Sergei Kobylko, Simon Garcia, Simon Miles, Siobhan Doran, Sonja Bell, SpheroVision, Studio A&D Architects, StudioVU, Szymon Polański, Tim Soar, Tom Green, U. Beuttmüller, U1, Valerian Wurzer, Vedrana Ergic, Walter Henisch, Wenzel, Wincasa AG, Zara Meller, Žiga Intihar.

YOUR CEILING
OUR SOLUTIONS

Knauf Ceilings Solutions GmbH & Co. KG

Elsenthal 15,
94481 Grafenau, Germany
Phone: +49 8552 422-0
Fax: +49 9323 318-881-856
www.knaufceilingsolutions.com
E-Mail: info.kcs@knauf.com

Registered court: Passau district court,
Registration No.: HRB 1023
VAT No. pursuant to § 27a of the German VAT Act
(Umsatzsteuergesetz): DE131249009
Managing Director:
Karl Wenig