

# KNAUF

SOLUZIONI  
PER IL **FAI DA TE**





# KNAUF SOLUZIONI PER IL FAI DA TE

---

Costruire con il cartongesso	02
Riparare e livellare	54
Posare rivestimenti	76
Isolare	86
Decorare	102
Sigillare e pronto intervento	116
Strumenti di visibilità nei punti vendita	124





## SCOPRI TUTTE LE SOLUZIONI KNAUF

Vai sul sito [www.knauf.it](http://www.knauf.it) e scopri  
il segreto dei prodotti per il *fai da te* Knauf.



# KNAUF: UN MONDO TUTTO DA COSTRUIRE



## È PIÙ SEMPLICE DI QUANTO PENSIATE

Realizzare il vostro progetto è possibile senza ricorrere a interventi in muratura complessi e invasivi.

Le soluzioni Knauf, basate su Sistemi Costruttivi a secco, sono molteplici e possono facilmente rispondere a ogni vostra esigenza.

Che dobbiate fare un piccolo intervento conservativo, il restauro di una parete o la costruzione ex novo di una struttura più completa, Knauf ha la soluzione giusta per voi e adatta alle vostre esigenze, con prodotti e sistemi studiati per dare la massima efficienza nei risultati e per essere applicati con facilità anche da chi è alle prime armi.

Quelli che vi presentiamo di seguito sono solo alcuni suggerimenti; sul sito [www.knauf.it](http://www.knauf.it) potrete scoprire tutte le possibili soluzioni che Knauf offre. Tanti prodotti e infinite soluzioni per un *fai da te* di qualità.



# COSTRUIRE CON IL CARTONGESSO

---

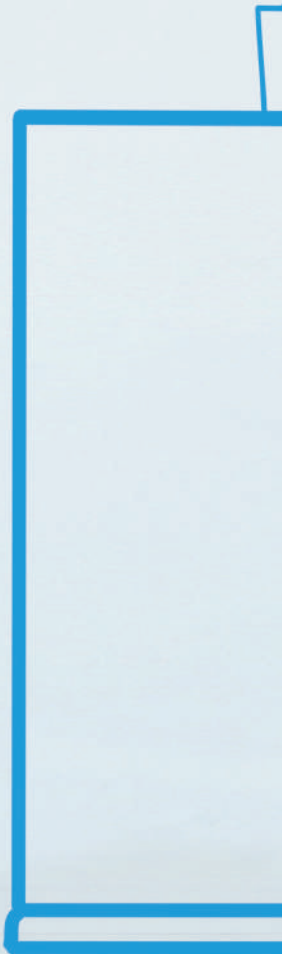



# COSTRUIRE UNA PARETE DIVISORIA

DIVIDI UN UNICO SPAZIO PER OTTENERNE DUE

Per questo genere di interventi il cartongesso rappresenta il materiale più indicato per la sua facilità di utilizzo, leggerezza e velocità.

---





## ALCUNI MATERIALI CHE TI SERVIRANNO



LASTRE  
DI CARTONGESSO



PROFILATI  
LAMIERINO ZINCATO



VITI  
AUTOFILETTANTI



STUCCO  
DA MURO

## COME PROCEDERE:

Prendi le misure della stanza in cui vuoi realizzare la parete e disegna un progetto dell'ambiente che vorrai realizzare, completo di misure e quote (altezza, larghezza, spessore) della parete e degli spazi residui da un lato e dall'altro. Tieni conto di ciò che vorrai mettere nelle due nuove stanze, come mobili, scaffalature o altro, e ricordati di lasciare spazi a sufficienza per il passaggio delle persone e per l'apertura di sportelli e cassette.

Quanto alla nuova parete, puoi scegliere se farla arrivare al soffitto oppure tenerla più bassa in modo da lasciar passare aria e luce. Puoi anche decidere di realizzare un divisorio basso (circa 1 m), a cui appoggiare un divano o una scrivania, sul cui bordo superiore potresti fissare una mensola in legno per rifinirla esteticamente e renderla più funzionale. Se la parete arriva fino al soffitto, monterai lo scheletro in metallo fissandolo in basso, sul pavimento, e in alto, al soffitto.

In questo modo la struttura sarà sicuramente molto stabile. Se invece vorrai fermarti a una certa quota, diciamo per esempio a 2 m, dovresti fissarla al pavimento e almeno a una parete laterale. Se vuoi evitare di forare il pavimento, potresti fissare il telaio di metallo anche con un forte biadesivo, ma dovrai tener conto che questa tua scelta renderà la struttura assai meno solida e resistente alle pressioni laterali rispetto a una saldamente fissata a pavimento e a soffitto.





POTETE REALIZZARE ANCHE DELLE NICCHIE PER ARREDARE LA VOSTRA PARETE DIVISORIA

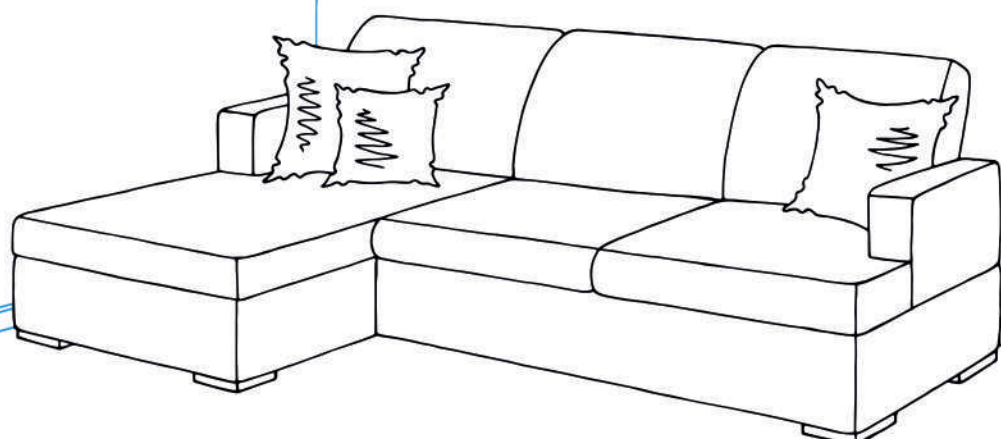
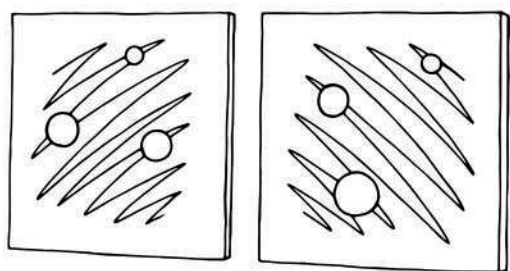
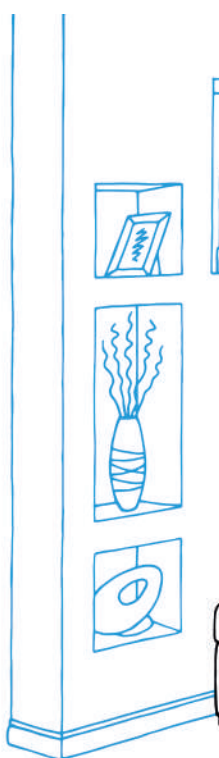

# COME COSTRUIRE UNA PARETE DIVISORIA

## REALIZZA UN DISEGNO



Per prima cosa, prendi le misure della stanza che vuoi dividere e riportale in scala su carta (o sul computer, se sei un tipo tecnologico). Poi decidi la ripartizione degli spazi tra i nuovi locali, in funzione dell'uso a cui vuoi destinarli, dei mobili che vuoi posizionarvi e dei relativi ingombri. Riporta accuratamente tutto questo sul disegno e decidi il punto migliore in cui posizionare la nuova parete (e non dimenticarti del suo spessore!). Calcola anche gli spazi occupati dalle eventuali nicchie che vuoi inserire.



## COSTRUISCI LO SCHELETRO



# 2

Disegno alla mano, è il momento di costruire lo scheletro, ovvero la struttura in metallo che sostiene i pannelli in cartongesso. Armati di metro e matita e, in base alle misure del disegno, riporta sul pavimento, sul soffitto e sulla parete laterale la posizione esatta delle guide. Segna sulle guide metalliche la misura esatta occorrente e tagliale con il flessibile. Quindi, con l'aiuto di trapano e biadesivo, fissa al pavimento e al soffitto le guide tagliate a misura, poi posiziona e ancora saldamente i montanti sull'eventuale parete laterale e sulle guide, a distanza di 60 cm l'uno dall'altro. Tieni conto anche di eventuali nicchie o vani di passaggio.



## MONTA I PANNELLI



# 3

Sei molto avanti, complimenti! Adesso è il momento di prendere i pannelli di cartongesso e tagliarli a misura, in modo da coprire guide e montanti. In questa fase dovrai essere molto preciso: prendi bene le misure, riportale sulla lastra e poi con l'aiuto di una riga incidi la lastra sul punto di taglio con un cutter o un taglierino molto affilato e robusto. Fatto questo, ti basterà una piccola pressione perché il cartongesso si rompa da solo con estrema precisione. Se non hai mai fatto questa operazione, fai prima qualche prova con pezzi di scarto. Ti stupirai di quanto sia semplice. Fissa poi i pannelli a uno a uno sulla struttura con le apposite viti autofilettanti. Assicurati sempre che la testa delle viti sia perfettamente a filo del rivestimento della lastra, così che non siano visibili a lavoro ultimato, dopo la stuccatura. Una volta terminata la copertura frontale, dedicati alle eventuali nicchie o aperture; verifica che i piani siano perfetti con la livella a bolla e quindi fissa i pannelli di cartongesso tagliati a misura per tamponarne i bordi sotto, sopra e di lato. Adesso puoi passare al posizionamento e al fissaggio dei paraspigoli, che puoi bloccare con le viti o direttamente con lo stucco. Completato anche questo passo, potrai effettuare la stuccatura e siliconare gli spigoli. Infine, carteggia tutte le superfici con carta abrasiva a grana fine per eliminare le eventuali asperità.

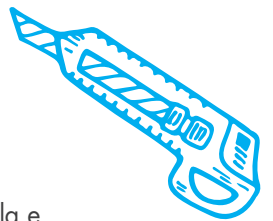

## VERNICIA LA PARETE



# 4

La tua nuova parete è quasi terminata! Adesso ti basta verniciarla del colore che vuoi, con una pittura specifica per cartongesso, lavabile e traspirante, aiutandoti con mini rulli e pennellesse. Ti consigliamo di dare almeno due mani di vernice ma sappi che tre è il numero perfetto per ottenere un risultato ottimo. In commercio puoi trovare tante pitture adatte per il cartongesso: tra queste, Knauf Trockenbaufarbe, una pittura per interni ideale per il cartongesso; veloce da applicare, ha una resa molto elevata grazie all'eccellente capacità coprente. Bene, adesso puoi farti i complimenti: hai realizzato una nuova parete con un basso impatto ambientale, rifinita liscia-opaca, lavabile e traspirante. Un lavoro dal risultato finale certamente molto gradevole!

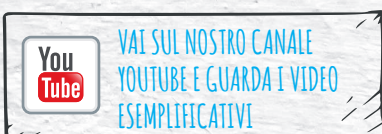

## I MATERIALI



LASTRA KASA OK

COD. 459076

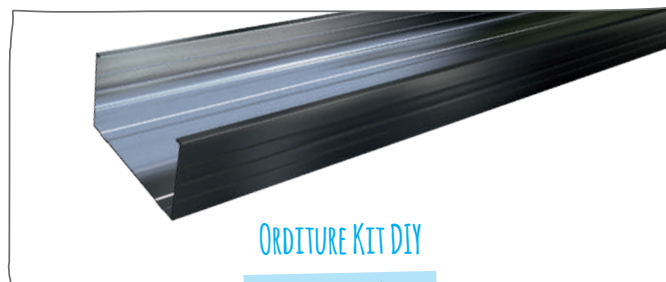

ORDITURE KIT DIY

COD. 617719

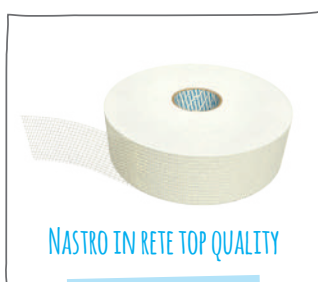

NASTRO IN RETE TOP QUALITY

COD. 629436



VITE FINITA RONDELLA PUNTA TEKS

COD. 535563



STUCCO SUPER FINISH

COD. 533375



TASSELLO A PERCUSSIONE  
TESTA PIANA BOMBATA

COD. 536863

## GLI STRUMENTI

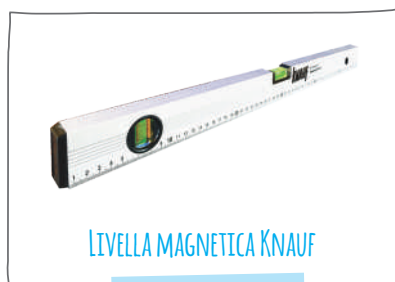

LIVELLA MAGNETICA KNAUF

COD. 470486



PUNZONATRICE

COD. 69866



FRATTONE



TRAPANO CON FRIZIONE





# SOGNI UNA CABINA ARMADIO?

## UN'ALTERNATIVA ORIGINALE AL SOLITO VECCHIO ARMADIO

Una cabina armadio, un ambiente intimo e funzionale in cui non solo custodire tutto il proprio guardaroba ma anche ritagliarsi spazio per sé.

Col cartongesso si possono realizzare le forme che volete, con un impegno minimo e costi contenuti.

---



## 2 SOLUZIONI PROGETTUALI PER UNA CABINA ARMADIO FAI DA TE:



Hai molti vestiti? Siete in due in una camera da letto e manca lo spazio per i vestiti? È proprio il caso di crearlo, realizzando una parete parallela a una delle quattro esistenti per l'intera lunghezza. In questo modo sfrutterai tutto lo spazio a disposizione. Oppure, a seconda dello spazio a disposizione, potresti scegliere una soluzione alternativa, come per esempio una pianta a L.



Per una normale cabina ricavata all'interno della camera è opportuno non scendere sotto gli 80-90 cm di profondità. Per una singola persona non scendere sotto i 150 cm di lunghezza. Nel caso in cui si voglia realizzare una cabina con i vestiti disposti su entrambi i lati, allora la larghezza minima consigliata è 150 cm.



E SE INVECE FOSSE  
UNA SCARPIERA?

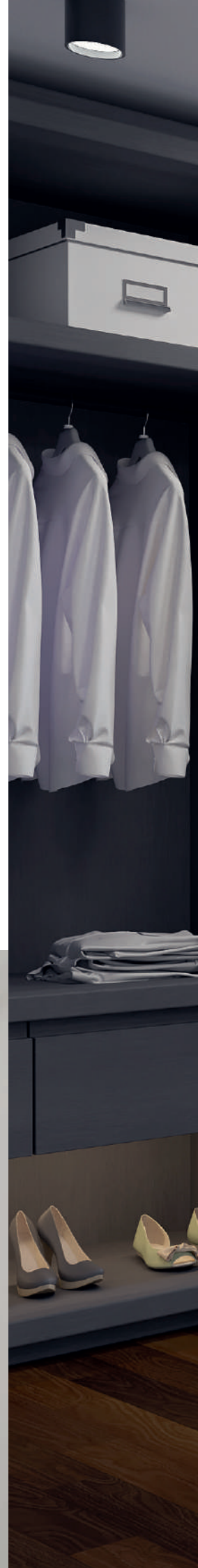



LA SPESA PER UNA CABINA ARMADIO VARIA  
DAI 300 AI 1200 €, FATTA ECCEZIONE PER  
OPERE DI OGGETTIVO RILIEVO E COMPLESSITÀ.

# COME COSTRUIRE UNA CABINA ARMADIO

## REALIZZA UN DISEGNO



1

Anche in questo caso il primo punto da cui partire è un disegno, su carta o computer, con quote e misure della cabina armadio che vuoi realizzare. In questo caso devi calcolare anche quante mensole vuoi inserire e suddividere lo spazio tenendo conto sia dell'ingombro delle mensole che dell'altezza di ciò che vorrai riporvi.

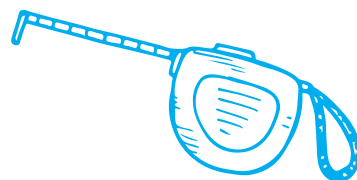

## COSTRUISCI LO SCHELETRO



# 2

Progetto alla mano, puoi passare a costruire la struttura di sostegno in metallo. Prendi le misure con il metro e con la matita segna sulla parete la posizione esatta delle guide, aiutandoti con il filo di battuta. Successivamente segna la posizione delle guide che andranno sul pavimento e sul soffitto. A questo punto riporta le misure sulle guide metalliche e tagliale con il flessibile. Preparate le guide, con l'aiuto di trapano, biadesivo e avvitatore procedi a fissarle alla parete, al pavimento e al soffitto insieme ai montanti, che dovrebbero essere posizionati lungo le guide a distanza di 60 cm l'uno dall'altro.



## MONTA I PANNELLI



### 3

Costruito lo scheletro, prendi i pannelli di cartongesso e tagliali a misura con un cutter o un taglierino molto affilato, facendo in modo che coprano guide e montanti e poi fissali con le apposite viti. Quando tagli i pannelli cerca di dare ai bordi un'inclinazione di 45°: in questo modo otterrai giunti molto sottili che alla fine risulteranno quasi invisibili. Assicurati anche che la testa delle viti sia perfettamente a filo del rivestimento della lastra, così che non siano visibili a lavoro ultimato, dopo la stuccatura. Fatto questo, dedicati alla struttura delle mensole; prima verifica che siano dritte con la livella a bolla e poi fissa i pannelli di cartongesso tagliati a misura sotto e sopra.

Assicurati anche qui che la testa delle viti sia perfettamente a filo del rivestimento della lastra, così che non siano visibili a lavoro ultimato. Passa ora al posizionamento e al fissaggio dei paraspigoli, che bloccherai con le viti o direttamente con lo stucco. Infine, effettua la stuccatura e silicona gli spigoli. Carteggia quindi tutte le superfici con carta abrasiva a grana fine per eliminare le eventuali asperità.



## VERNICIA LA CABINA



# 4

La tua nuova cabina armadio è quasi pronta. Resta solo da verniciarla con il colore che preferisci con una pittura specifica per cartongesso, lavabile e traspirante, aiutandoti con mini rulli e pennellesse. È preferibile dare almeno due mani di vernice ma ricordati che tre è il numero perfetto se vuoi ottenere il migliore risultato. Tra le tante vernici in commercio adatte per il cartongesso troverai Knauf Trockenbaufarbe, una pittura per interni ideale per il cartongesso: veloce da applicare, ha una resa molto elevata grazie all'eccellente capacità coprente.

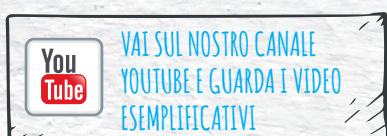

## I MATERIALI



LASTRA KASA OK

COD. 459076

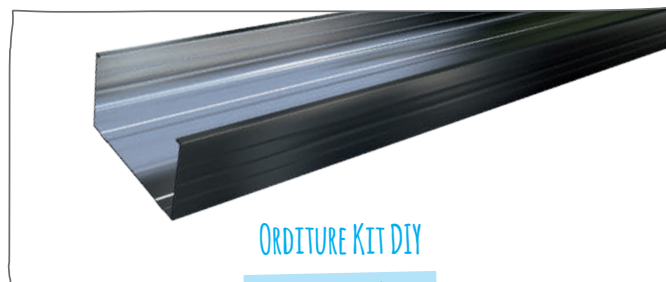

ORDITURE KIT DIY

COD. 617719



NASTRO IN RETE TOP QUALITY

COD. 629436



VITE FINITA RONDELLA PUNTA TEKS

COD. 535563



STUCCO SUPER FINISH

COD. 533375



TASSELLO A PERCUSSIONE  
TESTA PIANA BOMBATA

COD. 536863

## GLI STRUMENTI

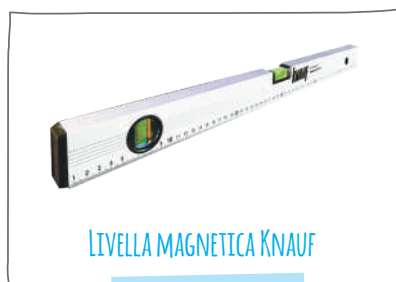

LIVELLA MAGNETICA KNAUF

COD. 470486



PUNZONATRICE

COD. 69866



FRATTONE



TRAPANO CON FRIZIONE



# UNA LIBRERIA IN CARTONGESSO

UN'IDEA ORIGINALE PER SFRUTTARE OGNI SPAZIO!

Lo spazio rimasto dal tamponamento di una porta o di una finestra, un sottoscala o un sottotetto, può essere utilizzato per realizzare una funzionale libreria che, oltre ad accogliere libri e oggetti di varia natura, migliora l'ambiente, arricchendolo.

## ALCUNI STRUMENTI INDISPENSABILI:



CUTTER



CACCIAVITE



METRO



LIVELLA A BOLLA



AVVITATORE



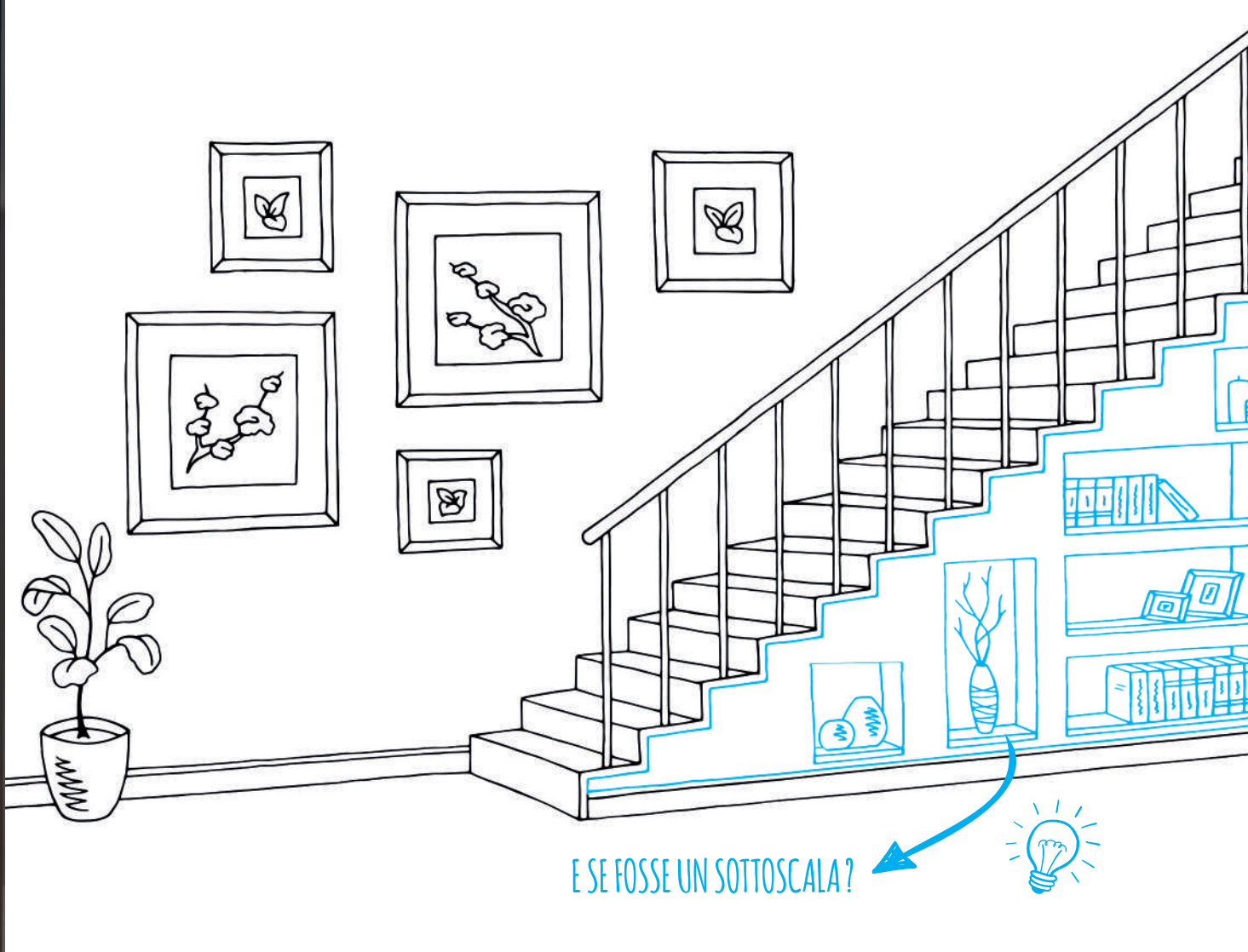

# COME COSTRUIRE UNA LIBRERIA

REALIZZA UN DISEGNO



Per prima cosa bisogna realizzare un disegno su carta, completo di quote e misure, della libreria che andrai a realizzare.  
Calcola anche quante mensole sono necessarie al tuo progetto.

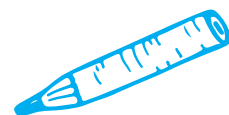

## COSTRUISCI LO SCHELETRO



# 2

Ora puoi passare a costruire lo scheletro, ovvero la struttura di sostegno in metallo. Prendi le misure con il metro e con la matita segna sulla parete la posizione esatta delle guide, aiutandoti con il filo di battuta. Riporta le misure sulle guide metalliche e tagliale con il flessibile. Quindi, con l'aiuto del trapano e del biadesivo, procedi a fissare alla parete le guide tagliate a misura e i montanti, che dovrebbero essere posizionati lungo le guide ogni 60 cm.



## MONTA I PANNELLI



# 3

Poi prendi i pannelli di cartongesso e tagliali a misura, con un cutter o un taglierino molto affilato, in modo da coprire guide e montanti, dunque fissali con le apposite viti. Quando tagli i pannelli cerca di dare ai bordi un'inclinazione di  $45^\circ$ : in questo modo otterrai giunti molto sottili che alla fine risulteranno quasi invisibili. Assicurati che la testa delle viti sia perfettamente a filo del rivestimento della lastra, così che non siano visibili a lavoro ultimato, dopo la stuccatura. Una volta terminata la struttura delle mensole, verifica che siano dritte con la livella a bolla, quindi fissa i pannelli di cartongesso tagliati a misura sotto e sopra. Passa adesso al posizionamento e al fissaggio dei paraspigoli, che puoi bloccare con le viti o direttamente con lo stucco. Ora puoi effettuare la stuccatura e siliconare gli spigoli. Carteggia tutte le superfici con una carta abrasiva a grana fine per eliminare le eventuali asperità.



## VERNICIA LA LIBRERIA



# 4

La libreria è terminata, verniciala del colore che vuoi tu con una pittura specifica per cartongesso, lavabile e traspirante, aiutandoti con mini rulli e pennellesse. È preferibile dare almeno due mani di vernice, anche se tre è il numero perfetto per ottenere un risultato soddisfacente.

In commercio esistono tante vernici adatte per il cartongesso, una veloce da applicare e dalla resa molto elevata grazie all'eccellente capacità coprente è Knauf Trockenbaufarbe, una pittura per interni particolarmente indicata per il cartongesso.

La finitura sarà liscia-opaca, lavabile e traspirante. Il risultato finale sarà certamente molto gradevole.

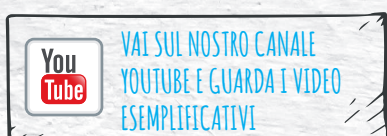

## I MATERIALI



LASTRA KASA OK

COD. 459076

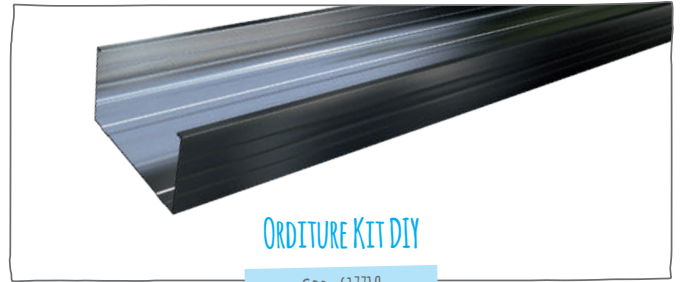

ORDITURE KIT DIY

COD. 61719



NASTRO IN RETE TOP QUALITY

COD. 629436



VITE FINTA RONDELLA PUNTA TEKS

COD. 535563



STUCCO SUPER FINISH

COD. 533375



TASSELLO A PERCUSSIONE  
TESTA PIANA BOMBATA

COD. 536863

## GLI STRUMENTI

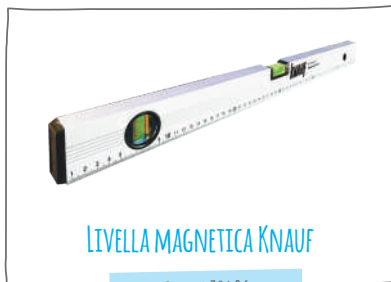

LIVELLA MAGNETICA KNAUF

COD. 470486



PUNZONATRICE

COD. 69866



FRATTONE



TRAPANO CON FRIZIONE



I Sistemi Costruttivi a Secco Knauf offrono una vasta gamma di prodotti che permette di eseguire qualsiasi tipo di intervento edilizio. I prodotti Knauf per l'edilizia si distinguono per la qualità e la quantità delle soluzioni proposte: ogni articolo è certificato secondo la normativa CE.

Inoltre le lastre e i profili sono compatibili con tutti gli accessori creati da Knauf per soddisfare le esigenze dei propri clienti.

Con la linea Knauf Fai da Te sarà possibile realizzare in autonomia i propri lavori di ristrutturazione e costruzione, certi di poter contare sull'esperienza e l'affidabilità che Knauf si è conquistata nel corso degli anni.



PROTEZIONE  
ANTINCENDIO

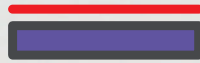

ISOLAMENTO  
TERMOACUSTICO

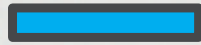

QUALITÀ NATURALE  
DEL GESSO

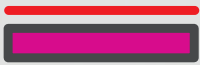

RESISTENZA  
AI CARICHI

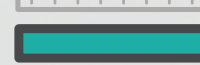
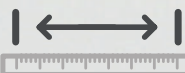

MANEGGEVOLEZZA



PROTEZIONE  
ANTI UMIDITÀ

LONDON



NEW YORK

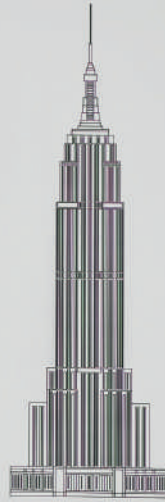

## Lastre

## Lastra Kasa Ok

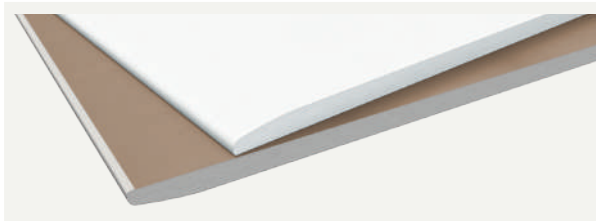

Lastra in gesso rivestito utilizzabile in tutte le tipologie edilizie per le finiture d'interni. Ideale per il rivestimento di pareti, contropareti e controsoffitti mediante il fissaggio su orditure metalliche, oppure come intonaco a secco su pareti, mediante l'uso di idoneo adesivo a base gesso (Perflix).  
La lastra viene identificata con il timbro sul retro di colore blu.

Cod.	Ean	Dimensioni	Unità minima di vendita	Gruppo articolo
459076	8018773002192	1200x1000x12,5 mm	72 pz./pal.	53

## Lastra Kasa Ok Idro

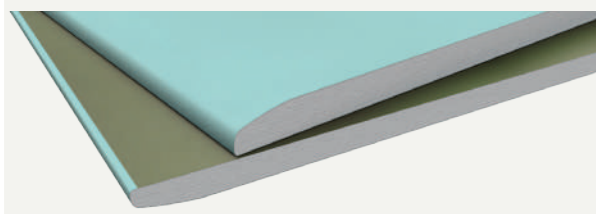

Lastra in gesso rivestito impregnata con uno speciale procedimento per limitare l'assorbimento di umidità. Ideale per il rivestimento di pareti, contropareti e controsoffitti, destinata ad ambienti con elevato tasso di umidità quali bagni e cucine. La lastra viene identificata con il timbro sul retro di colore blu e speciale cartone di colore verde.

Cod.	Ean	Dimensioni	Unità minima di vendita	Gruppo articolo
459080	8018773002185	1200x1000x12,5 mm	72 pz./pal.	53

## Lastra Kasa Ok Igni



Le Lastre Kasa Ok Igni sono lastre in cartongesso armate con fibre minerali e additivi per una migliore coesione del nucleo in gesso sotto l'azione del fuoco. Ideali per il rivestimento di pareti, contropareti e controsoffitti con elevate prestazioni di resistenza al fuoco.  
La lastra viene identificata con il timbro sul retro di colore rosso.

Cod.	Ean	Dimensioni	Unità minima di vendita	Gruppo articolo
459085	4003982312440	1200x1000x12,5 mm	72 pz./pal.	53

## Lastre

## Lastra Kasa Ok Diamant®

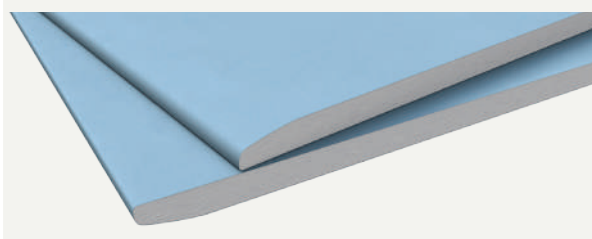

Lastra ad alta densità e resistenza costituita da un nucleo in gesso le cui superfici e bordi longitudinali sono rivestiti di speciale cartone perfettamente aderente. Sono caratteristiche intrinseche di questa lastra l'alta resistenza agli urti e un'elevata durezza superficiale. Ideale per il rivestimento di pareti, contropareti e controsoffitti con reazione al fuoco classe A2-s1, d0. Adatta per ambienti umidi come bagni e cucine e per garantire ottime prestazioni di isolamento acustico.

Cod.	Ean	Dimensioni	Unità minima di vendita	Gruppo articolo
289812	8018773002017	1200x1000x12,5 mm	40 pz./pal.	53

## Lastra Knauf GKB

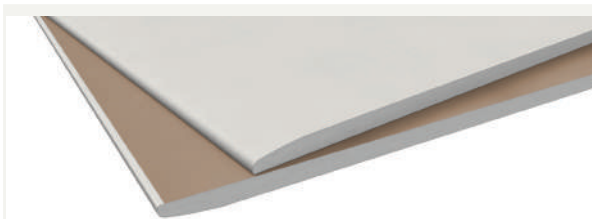

Lastra in gesso rivestito utilizzabile per ogni tipo di edificio. Colore avorio, riconoscibile per il timbro di identificazione di colore blu. Ideale per pareti, contropareti, controsoffitti e velette.

Cod.	Ean	Dimensioni	Unità minima di vendita	Gruppo articolo
496335	5413503000548	1200x2000x10 mm	192 m <sup>2</sup> /pal.	12
271084	5413503002139	1200x2000x12,5 mm	144 m <sup>2</sup> /pal.	13

## Idrolastra Knauf GKI

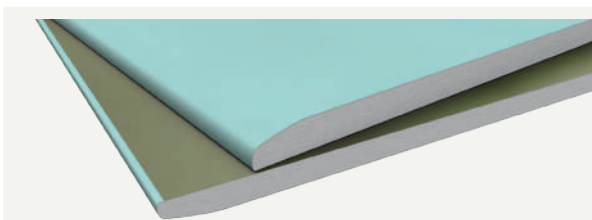

Lastra in gesso rivestito, impregnata per limitare l'assorbimento di umidità. Colore verde, con marchio blu sul retro. Ideale per ambienti con elevato tasso di umidità come bagni o cucine, o soggetti a forti oscillazioni climatiche.

Cod.	Ean	Dimensioni	Unità minima di vendita	Gruppo articolo
207305	5205131301933	1200x2000x12,5 mm	144 m <sup>2</sup> /pal.	19

## Lastra Knauf Diamant®

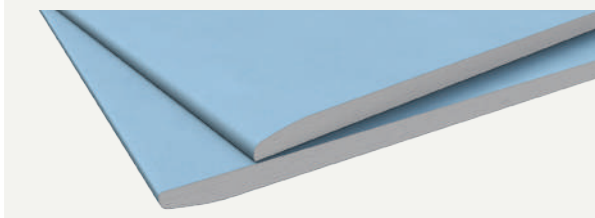

Lastra ad altissima resistenza meccanica, antincendio e resistente all'umidità. Nucleo di gesso armato con fibre minerali. Colore blu, con marchio rosso sul retro. Lastra estremamente robusta e versatile, ideale per pareti, contropareti e rivestimenti interni.

Cod.	Ean	Dimensioni	Unità minima di vendita	Gruppo articolo
515940	4003982252272	1200x2000x12,5 mm	134,4 m <sup>2</sup> /pal.	27

## Collanti

### Perfix



Speciale adesivo a base gesso, ideale per l'incollaggio di lastre e isolastre Knauf su murature e per l'incollaggio di materiali isolanti in genere. Di facile utilizzo, da miscelare con acqua. Ottima resa in lavorazione (5 kg/m<sup>2</sup>). Tempo di lavorabilità circa 1 ora e 30 minuti.

Cod.	Ean	Peso	Unità minima di vendita	Confezione	Gruppo articolo
3241	4006379035182	10 kg	5 pz.	Sacco	63
545330	4003982398635	25 kg	1200 kg/pal.	Sacco	54



### Fugenfüller



Stucco in polvere con leganti a base di gesso, pronto all'impasto. Ideale per la finitura di giunti: si mescola solo con acqua, non fa grumi e possiede un'ottima adesività. Utilizzabile su ogni tipo di lastra, assicura finiture fino a livello Q3.

Cod.	Ean	Peso	Unità minima di vendita	Confezione	Gruppo articolo
97774	4003982301550	5 kg	500 kg/pal.	Sacco	54

Per quantità o formati diversi, fare riferimento alla gamma professionale

## Uniflott Finish



Stucco pronto per l'uso. Ideale per la finitura e lisciatura delle pareti. Facilmente carteggiabile.

Cod.	Ean	Peso	Unità minima di vendita	Confezione	Gruppo articolo
453393	4006379081080	8 kg	4 pz.	Secchiello	63
496460	4006379081660	4 kg	1 pz.	Secchiello	63

## Superfinish



Stucco pronto in pasta premiscelato a base vinilica con dolomite, mica, talco, attapulgite ed etilene. Il prodotto è uno stucco ad elevate prestazioni, specificatamente formulato per la finitura delle pareti a secco: offre una qualità superficiale superiore oltre a un'applicazione più scorrevole, buon tempo di lavorabilità ed eccellente facilità di carteggiatura.

Cod.	Ean	Peso	Unità minima di vendita	Confezione	Gruppo articolo
533375	5205131201066	6 kg	5 pz.	Secchiello	54
634078	5205131303036	20 kg	720 kg/pal.	Secchiello	54

GAMMA PRO

## Fugenfüller Leicht

GAMMA PRO



Stucco in polvere con leganti a base di gesso, pronto all'impasto. Ideale per la finitura di giunti: si mescola solo con acqua, non fa grumi e possiede un'ottima adesività. Utilizzabile su ogni tipo di lastra, assicura finiture fino a livello Q3. Tempo di lavorabilità: 60 minuti.

Cod.	Ean	Peso	Unità minima di vendita	Confezione	Gruppo articolo
3112	4003982019851	10 kg	10 kg	Sacco	54
629117	4003982456816	5 kg	5 kg	Sacco	54

## Stucchi

## Uniflott



Stucco in polvere ad alta resistenza, a base di gesso migliorato con additivi sintetici a elevata resistenza meccanica. Indicato in applicazioni speciali per la finitura dei giunti di pareti, contropareti e soffitti realizzati con lastre Knauf: si mescola solo con acqua, non fa grumi e possiede un'ottima adesività.

Cod.	Ean	Peso	Unità minima di vendita	Confezione	Gruppo articolo
253631	4003982245687	25 kg	25 kg	Sacco	54
253630	4003982245694	5 kg	5 kg	Sacco	54

## Uniflott Idro



Stucco di colore verde in polvere ad alta resistenza, a base di gesso migliorato con additivi sintetici con elevata resistenza all'umidità. Indicato in applicazioni speciali per la finitura dei giunti su lastre Knauf Idrolastra, si mescola solo con acqua, non fa grumi e possiede un'ottima adesività.

Cod.	Ean	Peso	Unità minima di vendita	Confezione	Gruppo articolo
5697	4006379041282	5 kg	5 kg	Sacco	54

## Tiefengrund



Aggrappante con resina sintetica finissima in dispersione acquosa, senza solventi, a saponificazione molto elevata. Consigliato come trattamento preliminare per tutti i tipi di superficie a base gesso, su massetti o come mano di fondo per intonaci a base gesso, calce o cemento, perché uniforma il grado di assorbimento della pittura.

Cod.	Ean	Peso	Unità minima di vendita	Confezione	Gruppo articolo
6396	4006379024575	5 kg	5 kg	Secchiello	54

## Flächendicht



Sigillante impermeabilizzante sintetico a base acquosa di lattice sintetico e inerti, senza solventi e fisiologicamente innocuo, di colore blu. A seguito dell'essiccazione, forma uno strato elastico impermeabile. Aderisce sulla maggior parte dei sottofondi. Utilizzato principalmente in ambienti umidi interni. Resta elastico fino a -20 °C.

Cod.	Ean	Peso	Unità minima di vendita	Confezione	Gruppo articolo
7366	4006379044498	5 kg	5 kg	Secchiello	54

## F2F Filler to Finish



Stucco pronto all'uso, in pasta, composto da legante sintetico, cariche minerali di carbonato di calcio e agenti fissanti. Di colore bianco purissimo, è ideale per finiture di giunti e rasature di superfici: dotato di un'ottima lavorabilità e resa, si applica a mano o meccanicamente.

Cod.	Ean	Peso	Unità minima di vendita	Confezione	Gruppo articolo
67941	4006379063017	5 kg	5 kg	Secchiello	54
67942	4006379063024	20 kg	20 kg	Secchiello	54

## Primer per supporti lisci

## Spezialhaftgrund



Primer a dispersione acquosa. Forma un film aderente su superfici lisce non assorbenti, con conseguente adesione eccellente di stucchi, malte, adesivi per piastrelle ecc.

Cod.	Ean	Peso	Unità minima di vendita	Confezione	Gruppo articolo
47852	4006379055845	2,5 kg	1 pz.	Secchiello	63

## Orditure

### Kit Diy



Orditure in lamiera di acciaio puro, tipo DX 51 D + Z - M/N-A-C.  
Kit composto da 11 elementi di dimensioni 1500x200x100.  
Ideale per costruire orditure portanti a supporto di pareti e contropareti in cartongesso.

**Sviluppo 3,60 m<sup>2</sup>**

Cod.	Ean	Peso	Unità minima di vendita	Confezione	Gruppo articolo
617719	4003982432209	13,5 kg	1 kit	Kit 11 pz.	43

### Profilo paraspigolo L

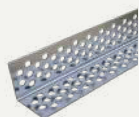

Profilo paraspigolo in lamiera di acciaio puro, tipo DX 51 D + Z - M/N-A-C.  
Forma a "L". Ideale per rinforzare lo spigolo e applicare perfettamente l'intonaco.

Cod.	Ean	Dimensioni			Unità minima di vendita	Pallet	Gruppo articolo
		Lunghezza	Lati	Spessore			
59405	5205131906466	3000 mm	31x31 mm	0,6 mm	20 pz/conf.	1500 m/pal.	50

### Profilo guida U

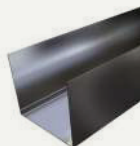

Profilo guida in lamiera di acciaio puro, tipo DX 51 D + Z - M/N-A-C. Forma a "U".  
Ideale per costruire orditure portanti a supporto delle pareti e contropareti in cartongesso.

Cod.	Ean	Dimensioni			Unità minima di vendita	Pallet	Gruppo articolo
		Lunghezza	Lati	Spessore			
59447	4003982292803	3000 mm	30x15x30 mm	0,6 mm	20 pz/conf.	600 m/pal.	50
655416	4003982494719	3000 mm	30x27x30 mm	0,6 mm	8 pz/conf.	960 m/pal.	50
655441	4003982494788	3000 mm	40x50x40 mm	0,6 mm	8 pz/conf.	576 m/pal.	50
655444	4003982494818	3000 mm	40x75x40 mm	0,6 mm	8 pz/conf.	384 m/pal.	50

## Profilo montante C

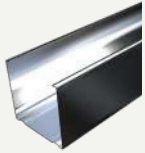

Profilo montante in lamiera di acciaio puro, tipo DX 51 D + Z - M/N-A-C. Forma a "C". Ideale per costruire orditure portanti a supporto di pareti e contropareti in cartongesso.

Cod.	Ean	Dimensioni			Unità minima di vendita	Pallet	Gruppo articolo
		Lunghezza	Lati	Spessore			
655501	4003982494917	3000 mm	50x50x50 mm	0,6 mm	8 pz/conf.	480 m/pal.	50
655513	4003982494979	3000 mm	50x75x50 mm	0,6 mm	8 pz/conf.	360 m/pal.	50

## Profilo montante C Plus

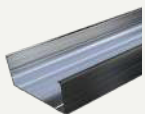



Profilo montante in lamiera di acciaio puro, tipo DX 51 D + Z - M/N-A-C. Forma a "C". Ideale per controsoffitti continui e contropareti in aderenza.

Cod.	Ean	Dimensioni			Unità minima di vendita	Pallet	Gruppo articolo
		Lunghezza	Lati	Spessore			
653949	4003982494436	3000 mm	15x50x15 mm	0,6 mm	8 pz/conf.	768 m/pal.	50
655406	4003982494672	3000 mm	27x50x27 mm	0,6 mm	8 pz/conf.	840 m/pal.	50

## Accessori

## Tasselli



## Tassello testa piana bombata blister 6x37

 	<p>Tassello da utilizzare solo su materiali pieni. Avvitato o battuto. Contenuto della confezione: 25 pezzi.*</p>				
Cod.	Ean	Misura	Unità minima di vendita	Confezione	Gruppo articolo
536863	4003982382832	6x37mm	10 conf.	Blister	43

## Tassello a espansione

 	<p>Tassello da muratura vuota o piena con vite a testa svasata. Contenuto della confezione: 25 pezzi.*</p>				
Cod.	Ean	Misura	Unità minima di vendita	Confezione	Gruppo articolo
535553	4003982382108	8x40 mm	10 conf.	Blister	43

## Tassello Molly M5 per lastra sp. 12,5

 	<p>Tassello metallico per lastre in gesso rivestito sp. 12,5 per fissaggio di carichi pesanti. Contenuto della confezione: 20 pezzi.*</p>				
Cod.	Ean	Misura	Unità minima di vendita	Confezione	Gruppo articolo
535555	4003982382115	M5	10 conf.	Blister	43



## Accessori

## Ganci

## Gancio con molla



Gancio per controsoffitti sospesi superiori a cm 12.  
Contenuto della confezione: 6 pezzi.\*

Cod.	Ean	Misura	Unità minima di vendita	Confezione	Gruppo articolo
535449	4003982467454	50x15/50x27/60x25	5 conf.	Blister	43

## Gancio di unione ortogonale a base doppia



Gancio a base doppia per profili 50/27. Per controsoffitti.  
Contenuto della confezione: 20 pezzi.\*

Cod.	Ean	Unità minima di vendita	Confezione	Gruppo articolo
535460	4003982396464	10 conf.	Blister	43

## Pendino con occhiello chiuso



Pendino con occhiello da 4 mm da utilizzare insieme al gancio con molla.  
Contenuto della confezione: 5 pezzi.\*

Cod.	Ean	Lunghezza	Unità minima di vendita	Confezione	Gruppo articolo
535542	4003982382085	250 mm	20 conf.	Blister	43

## Distanziatore universale 0-12

BLISTER



Per intercapedini fino a 12 cm. Per profili 50/27.  
Contenuto della confezione: 6 pezzi.\*

Cod.	Ean	Unità minima di vendita	Confezione	Gruppo articolo
535536	4003982382078	20 conf.	Blister	43

## Viti

## Viti

BLISTER



Viti compatibili con le soluzioni costruttive a secco Knauf Kasa Ok.\*  
Contenuto della confezione:  
- 200 pz. art. 55785  
- 200 pz. art. 55786  
- 150 pz. art. 55787

Cod.	Ean	Misura	Unità minima di vendita	Confezione	Gruppo articolo
55785	4006379057917	25x3,5 mm	10 conf./scatola	Blister	43
55786	4006379057924	35x3,5 mm	10 conf./scatola	Blister	43
55787	4006379057931	45x3,5 mm	10 conf./scatola	Blister	43

## Viti

## Viti per Lastra Kasa Ok Diamant®

BLISTER



Viti autofilettanti, in acciaio fosfatato, per Lastra Kasa Ok Diamant®.  
Contenuto della confezione: 50 pezzi.\*

Cod.	Ean	Misura	Unità minima di vendita	Confezione	Gruppo articolo
535558	4003982382139	23x3,9 mm	20 conf.	Blister	41
535559	4003982382146	38x3,9 mm	20 conf.	Blister	41

## Viti finta rondella punta teks

BLISTER



Vite finta rondella autoperforante zincata.  
Contenuto della confezione: 20 pezzi.\*

Cod.	Ean	Misura	Unità minima di vendita	Confezione	Gruppo articolo
535563	4003982382153	35x3,9 mm	50 conf.	Blister	43

## Nastri

## Nastro in rete

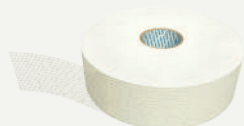

Nastro in rete Top Quality autoadesivo per armare i giunti. Rotolo da 20 m.

Cod.	Ean	Misura	Unità minima di vendita	Gruppo articolo
629436	4003982041746	20 m	48 pz./conf.	67

## Nastro guarnizione isolante biadesivo



Nastro di guarnizione isolante biadesivo in polietilene espanso da applicare alle orditure Knauf, indispensabile per garantire elevate prestazioni di isolamento acustico di pareti e contropareti.

<b>Cod.</b>	<b>Ean</b>	<b>Misura</b>	<b>Unità minima di vendita</b>	<b>Gruppo articolo</b>
83452	8018773000938	30 mm x10 m	10 pz./conf.	67
83448	8018773000945	50 mm x10 m	6 pz./conf.	67
83450	8018773000952	70 mm x10 m	4 pz./conf.	67

## Attrezzi

### Spatole

#### Spatola in acciaio inox



Spatola in acciaio inox. Larghezza: 12 cm.

Cod.	Ean	Unità minima di vendita	Gruppo articolo
227210	8021636001768	1 pz./conf.	59

#### Spatola americana



Spatola americana inox con manico in gomma 28x12 cm.

Cod.	Ean	Unità minima di vendita	Gruppo articolo
227207	8021636183860	1 pz./conf.	59

#### Spatola in acciaio



Spatola in acciaio con spessore di 0,6 mm e manico di legno.

Cod.	Ean	Unità minima di vendita	Gruppo articolo
59241	8021636182252	1 pz./conf.	59

#### Spatola inox SUPER



Spatola inox SUPER con punta per viti a stella.

Cod.	Ean	Unità minima di vendita	Gruppo articolo
582361	4003982408488	1 pz./conf.	59

## Spatola americana flessibile

	Spatola americana con flessibilità elevata, manico in gomma ultra resistente allo sporco e alle sollecitazioni. Larghezza 10 cm.		
Cod.	Ean	Unità minima di vendita	Gruppo articolo
59246	8021636002529	1 pz./conf.	59

## Spatola per angoli

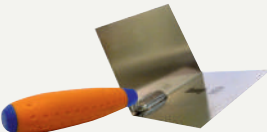
	Spatola per angoli in acciaio inox, con manico in gomma e ali laterali lunghe.		
Cod.	Ean	Unità minima di vendita	Gruppo articolo
4695	4003982056306	1 pz./conf.	59

## Tamponi

### Tampone per smerigliare



Tampone in materiale plastico leggero e resistente agli urti. È rifinito con i blocca-carta in acciaio.

Cod.	Ean	Unità minima di vendita	Gruppo articolo
4700	4003982056351	1 pz./conf.	59

## Attrezzi per lavorazione lastre

### Lima a seghetto



Lima a seghetto con punta perforante, costituita da una lima tonda a spirale in acciaio da 6,5 e impugnatura ergonomica in plastica rigida. Lunghezza 24,5 cm.

Cod.	Ean	Unità minima di vendita	Gruppo articolo
4682	4003982055613	1 pz./conf.	59

### Seghetto a punta



Seghetto a punta provvisto di apposita dentatura in acciaio temprato. Consente di effettuare tagli diritti e curvi. Lunghezza 16 cm.

Cod.	Ean	Unità minima di vendita	Gruppo articolo
4683	4003982055620	1 pz./conf.	59

### Rifilatrice tagliastre

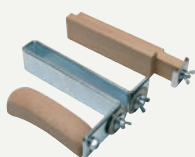

Rifilatrice tagliastre in acciaio, manico in legno e dischi da taglio diamantati. Larghezza di taglio da 2 a 12 cm.

Cod.	Ean	Unità minima di vendita	Gruppo articolo
39309	4003982148711	1 pz./conf.	59

## Attrezzi per lavorazione lastre

### Ricambi lame per pialletta

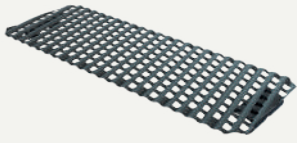

Ricambi lame (confezione da 10 pz./cad).

Cod.	Ean	Unità minima di vendita	Gruppo articolo
4630	4003982053817	1 pz./conf.	59

### Ricambi lame per cutter



Ricambi lame (confezione da 10 pz./cad).

Cod.	Ean	Unità minima di vendita	Gruppo articolo
59205	8001066490486	100 pz./conf.	59

### Segaccio a punta fine



Segaccio a punta fine che consente tagli particolarmente difficili e complessi.

Cod.	Ean	Unità minima di vendita	Gruppo articolo
59250	4003982300485	1 pz./conf.	59

## Attrezzi per lavorazione lastre

### Segaccio



Segaccio adatto per il taglio di lastre Knauf accoppiate con materiali isolanti.  
Con lama in acciaio temprato e impugnatura in plastica rigida antiurto. Lunghezza 40 cm.

Cod.	Ean	Unità minima di vendita	Gruppo articolo
59229	9002943053403	1 pz./conf.	59

### Pialletta



Pialletta per lastre adatta per rifinire il bordo tagliato delle lastre.  
Dotato di cassa in alluminio. Lunghezza 25 cm.

Cod.	Ean	Unità minima di vendita	Gruppo articolo
447550	4003982307460	1 pz./conf.	59

## Attrezzi per tracciamento e lavorazione profili

### Livella magnetica

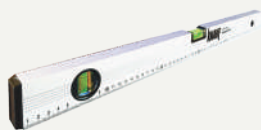

Livella magnetica in alluminio profilato con magneti particolarmente aggrappanti, robusti e scala graduata. Lunghezza 60 cm.

Cod.	Ean	Unità minima di vendita	Gruppo articolo
470486	4003982317551	1 pz./conf.	59

### Cesoia a taglio dritto



Consente un taglio netto dei profili grazie alle lame di acciaio forgiate a caldo e temprate, e all'impugnatura ergonomica antiscivolo in PVC.

Cod.	Ean	Unità minima di vendita	Gruppo articolo
59224	4003982300348	1 pz./conf.	59

### Punzonatrice Mini



Punzonatrice per il fissaggio dei profili.

Cod.	Ean	Unità minima di vendita	Gruppo articolo
69866	4003982301192	1 pz./conf.	59

# RIPARARE E LIVELLARE

---





# INTONACO CADUTO A CAUSA DELL'UMIDITÀ?

## COME RIPRISTINARE L'INTONACO SU MURATURE UMIDE

Se la muffa ha danneggiato pesantemente l'intonaco, la soluzione migliore è sicuramente rimuoverlo. La riparazione richiede l'applicazione di un piccolo riempitivo, seguito da una miscelazione aggregante corrispondente al colore della parete. Il procedimento è abbastanza semplice e veloce e con gli speciali prodotti per il Fai da Te Knauf in poco tempo avrai un muro nuovo di zecca.

---



L'apparizione di macchie di umidità sulle murature è situazione purtroppo assai frequente nelle case e, quando si presenta, richiede interventi di riqualificazione che possono essere anche importanti. L'umidità nei muri è ancor più dannosa se è accompagnata dalla presenza di sali perché l'azione combinata di questi due fattori origina molteplici problemi, come per esempio:

- Inestetismi quali efflorescenze, muffe, funghi e licheni, cambiamenti di colore;
- Degrado degli intonaci e, nelle condizioni peggiori, delle strutture murarie, per l'aumento del volume dei sali durante la cristallizzazione;
- Perdita dell'isolamento;
- Insalubrità degli ambienti.



La linea Riparare di Fai da Te Knauf è stata appositamente formulata per la soluzione di questo problema e prevede un ciclo di intervento composto da due prodotti:

MALTA DEUMIDIFICANTE MICROPOROSA  
e MALTA DEUMIDIFICANTE MICROPOROSA FINITURA.

Grazie all'impiego delle tecnologie e dei materiali più innovativi anche nel confezionamento dei prodotti, questo ciclo garantisce, se correttamente seguito, una durata fino a dieci volte superiore a quella di un normale intonaco.



## MALTA DEUMIDIFICANTE MICROPOROSA

È un intonaco premiscelato fibrorinforzato ad azione antisale formulato per ottenere una struttura porosa atta a favorire la cristallizzazione dei sali ed esaltare la funzione d'evaporazione dell'umidità di risalita. Il prodotto è microporoso, per cui ha bisogno solo di 1 cm di rasatura anziché di 2 cm come per le malte tradizionali.



## MALTA DEUMIDIFICANTE MICROPOROSA FINITURA

È una malta rasante a base di calce idraulica naturale, sabbie selezionate e speciali additivi, specifica per la finitura e per l'utilizzo su facciate di edifici degradate dall'umidità di risalita. Bagnata con acqua, forma un impasto facilissimo da applicare, particolarmente indicato come rasante di intonaci a base calce, calce idraulica e pozzolana. Assicura un'elevata traspirabilità e un efficace smaltimento dell'umidità di risalita.



Lo strato d'intonaco MALTA DEUMIDIFICANTE MICROPOROSA favorisce il passaggio dell'umidità senza il formarsi dei pericolosi depositi di sale nel punto di contatto tra muratura e intonaco. La sua specifica formulazione lo rende infatti una sorta di "serbatoio per i sali" che, quando la loro concentrazione è tale da farli depositare nel corpo d'intonaco, cristallizzano senza lesionare l'intonaco stesso e ostruendo molto lentamente il passaggio dell'umidità. L'impiego nella MALTA DEUMIDIFICANTE MICROPOROSA Knauf di una miscela di particolari leganti garantisce inoltre il mantenimento di adeguate resistenze meccaniche.



L'umidità, incontrando lo strato d'intonaco MALTA DEUMIDIFICANTE MICROPOROSA FINITURA altamente permeabile al vapore, evapora, consentendo la deumidificazione della muratura.

Questo prodotto, specificatamente progettato da Knauf per il risanamento, è formulato in modo da proteggere gli strati da eventuali infiltrazioni d'acqua dall'esterno ed è composto con una miscela di particolari leganti in grado di garantire nel tempo il mantenimento di adeguate resistenze meccaniche anche in presenza di sali.

## COME STENDERE LA MALTA DEUMIDIFICANTE KNAUF

- Preparare l'impasto di malta con acqua mantenendo il rapporto indicato nella confezione.
- Preparare il muro da risanare inchiodando asticelle spesse circa 1 cm e ponendole verticali a una distanza di 1 metro l'una dall'altra.
- Le asticelle delimitano lo spessore del rivestimento e consentono di regolarizzare la superficie.
- Rimuovere accuratamente sali e impurità.
- Bagnare il muro.
- Depositare la malta con un movimento secco del braccio.
- Lisciarla aiutandosi con la cazzuola.

Per ottenere il risultato migliore è necessario pareggiare e livellare le irregolarità usando una staggia, muovendola in orizzontale verso l'alto con un movimento alternato destra-sinistra. Ogni volta che si incontrano depressioni, vanno riempite con intonaco e poi livellate di nuovo con la staggia.

Non appena si asciuga la prima zona trattata, si toglie l'asticella di destra e la si fissa di nuovo a un metro di distanza, procedendo quindi a intonacare con il frattazzo la zona tra l'asticella e il bordo grezzo appena realizzato, dal basso verso l'alto, cercando di pareggiare il più possibile gli strati. Anche in questo caso occorre riempire gli spazi rimasti vuoti con altra malta e passare con la staggia per livellare.

Successivamente si passa il frattazzo (che va inumidito spesso con acqua) su tutta la superficie. La prima mano di intonaco non va lisciata troppo; una superficie un po' grezza infatti permette allo strato successivo di aderire meglio. Eventualmente è possibile anche graffiare il primo strato utilizzando un frattazzo dentato. Applicato il primo strato di MALTA DEUMIDIFICANTE KNAUF (circa 1 cm di spessore), si passa al secondo strato (di circa 8 mm) da realizzare con MALTA FINITURA KNAUF che va applicata con la stessa procedura del primo. Una volta asciugato l'intonaco, si può passare alla pittura traspirante.





## COSA OCCORRE:

Malta Knauf Grigia o Bianca

Come attrezzatura servono:

- Cazzuola
- Scalpello e mazzuolo
- Secchiello
- Pennello e spugna
- Metro e lenza
- Filo a piombo
- Livella

# DEVI COSTRUIRE UNA PARETE IN MATTONI?

## PER DIVIDERE UN AMBIENTE CON UNA PARETE DIVISORIA SI PUÒ INNALZARE UNA PARETE APPOGGIATA SEMPLICEMENTE AL PAVIMENTO

Questo tipo di lavori riguarda per lo più modifiche di muri già esistenti o la costruzione di muri divisorii non portanti. È possibile anche realizzare muri provvisti di fondamenta ottenendo così pareti più stabili. Nel caso si debba costruire invece un muro portante, è assolutamente necessario affidarsi a un professionista.

### PROCEDURA DA SEGUIRE:

# 1

Smantellare il pavimento lungo il tratto sul quale si vuole innalzare la parete: segnata la traccia che dovrà seguire il muro, rimuovere le mattonelle o il rivestimento del pavimento. Dopo aver tolto lo strato di finitura, scavare per raggiungere la soletta in calcestruzzo.

# 2

Preparare la Malta Pronta Grigia Knauf per realizzare la base del muro da innalzare e bagnare accuratamente la soletta di calcestruzzo.

# 3

Posare la malta in modo da ottenere uno strato di circa 5 cm curando di lisciare bene la superficie con una cazzuola.

# 4

Posando sulla malta una tavoletta di legno, verificare il livellamento mediante una livella a bolla. Accertato il perfetto livellamento, aspettare almeno 48 ore prima di iniziare a costruire il nuovo muro.

# 5

Nel caso il nuovo muro dovesse essere collegato anche ad altre strutture murarie verticali, segnare sul muro esistente l'ingombro in altezza e in spessore della nuova parete.

Successivamente, eliminare l'intonaco del muro al quale verrà collegata la nuova costruzione per permettere l'inserimento dei mattoni destinati a legare la parete nuova a quella esistente.

# 6

Realizzare la nuova parete con i mattoni scelti. I mattoni di argilla pieni sono preferibili perché più maneggevoli ma devono essere bagnati accuratamente prima di essere usati. È utile predisporre una fune di guida, tesa tra due listelli, per garantire una costruzione rettilinea.



## CALCE IDRAULICA KNAUF

L'effetto dell'umidità rappresenta un grande problema per gli interni di un appartamento, specialmente per quanto riguarda le condizioni delle pareti e dell'intonaco.

L'umidità, infatti, rende poco sicuri e poco salutarli gli ambienti domestici, causando inoltre grandi danni strutturali ai muri di casa ed ai soffitti, oltre a renderli esteticamente molto sgradevoli a causa delle macchie di muffa e delle screpolature sull'intonaco.

Per salvaguardare non solo l'aspetto estetico ma anche la resistenza delle pareti e dei soffitti di un appartamento, è necessario dunque curarne le condizioni con l'aiuto di un intonaco traspirante, grazie al quale le pareti di casa potranno respirare e restare pulite e prive di danni, nonostante l'attacco dell'umidità.

# VUOI REALIZZARE UN INTONACO TRASPIRANTE?

**INTONACARE UNA PARETE È FONDAMENTALE NEI LAVORI DI MURATURA. PER FARLO AL MEGLIO OCCORRE CONOSCERNE TUTTE LE MODALITÀ**

Per intonacare una parete occorre stendere l'intonaco a zone verticali ben delimitate e di uguale spessore.

Per farlo si possono utilizzare assicelle di legno, da inchiodare verticalmente al muro, oppure riferimenti di intonaco, ossia fasce realizzate con il medesimo impasto e lasciate essiccare.

Le fasce per intonacare una parete sono, in pratica, guide che permettono di applicare lo strato di intonaco con lo spessore richiesto e ne consentono il livellamento con un listello. Le fasce vanno dal soffitto al suolo e, per determinarne lo spessore, è possibile usare blocchetti di legno murati in alto e in basso. La distanza tra questi riferimenti può variare a seconda dell'abilità nell'applicare l'intonaco ma, per i principianti, è consigliabile che lo spazio tra due fasce contigue non superi il metro.

Quindi:

- Costruire la muratura con giunti di malta verticali e orizzontali ben costipati, senza vuoti o rientranze rispetto ai blocchi
- Bagnare sempre e abbondantemente il muro prima delle operazioni di intonacatura
- Porre attenzione alle condizioni termo-igrometriche (le condizioni ideali sono quelle comprese fra i 5 e i 20 °C, con Ur pari al 50% circa)
- Realizzare l'intonaco almeno in due strati
- Attendere almeno 24 ore prima di applicare le finiture superficiali (es. Biofinitura)
- Attendere almeno 10 giorni per le pitture a base calce o silicati

## PROCEDURA DA SEGUIRE:

### 1

Per impastare la malta nella vasca della carriola devi rovesciarvi la sabbia necessaria, formare un cratere centrale e introdurre la Calce Idraulica Knauf, per poi mescolare bene a secco.

### 2

Rovescia nella miscela poco più di metà dell'acqua necessaria e amalgama il tutto con il badile, da sotto a sopra. Aggiungi quindi la restante acqua in più riprese.

### 3

Quando avrai ottenuto una miscela uniforme, per verificare che non sia rimasta "magra", cioè con una quantità bassa di calce, è sufficiente passare la pala sulla superficie cercando di lisciarla. Se è visibile la sabbia, dovrai aggiungere altra calce.

### 4

L'intonaco di Calce Idraulica Knauf è ideale per realizzare intonaci, rustici e civili, o rappezzi su murature danneggiate. Può essere utilizzato anche come legante per mattoni in interni.

## Malte

## Malta refrattaria



Malta a base di selezionati aggregati refrattari. Resiste alle alte temperature. Pronta all'uso con aggiunta d'acqua. Per montaggio e stuccatura di caminetti, canne fumarie, mattoni refrattari etc. Non contiene fibre di amianto o prodotti dannosi per la salute. Adatta in interno ed esterno.

1250°C

Cod.	Ean	Peso	Unità minima di vendita	Confezione	Gruppo articolo
463308	8018773001430	2 kg	8 pz./conf.	Sacco	55
147830	8018773001522	5 kg	4 pz./conf.	Sacco	55

## Malta pronta grigia



Malta in polvere monocomponente a base di speciali leganti, sabbie fini selezionate e additivi che la rendono particolarmente indicata come malta per intonaci tradizionali a grana fine. Miscelata con acqua, forma un impasto di eccezionale scorrevolezza e praticità d'uso. Ideale per la realizzazione di intonaci grezzi sia in interno che in esterno. Resa: 1,5 kg/m<sup>2</sup> per 1 mm di spessore.

Cod.	Ean	Peso	Unità minima di vendita	Confezione	Gruppo articolo
62008	8018773000143	5 kg	4 pz./conf.	Sacco	55
62039	8018773000563	12,5 kg	4 pz./conf.	Sacco	56
62038	8018773000570	25 kg	4 pz./conf.	Sacco	56
616852	4003982431479	5 kg	5 pz./conf.	Secchiello	55

## Malta pronta bianca fine



Malta in polvere monocomponente a base di speciali leganti, sabbie fini selezionate e additivi che la rendono particolarmente indicata come rasatura di intonaci tradizionali. Adatta a utilizzo in interni ed esterni. Resa 1,3 kg/m<sup>2</sup> per 1 mm di spessore.

Cod.	Ean	Peso	Unità minima di vendita	Confezione	Gruppo articolo
62009	4003982318282	5 kg	4 pz./conf.	Sacco	55
62042	8018773000587	20 kg	5 pz./conf.	Sacco	56

## Malta da risanamento deumidificante



Malta da intonaco composta da una particolare miscela di leganti idraulici, inerti e speciali additivi che conferiscono all'impasto elevata porosità capillare. È una soluzione efficace per risolvere i problemi di risalita capillare di umidità nei vecchi e nuovi edifici. La sua particolare formulazione consente di ottenere intonaci resistenti nel tempo all'aggressione dei sali e alla risalita d'umidità. Resa circa 18 kg/m<sup>2</sup> per cm di spessore.

Cod.	Ean	Peso	Unità minima di vendita	Confezione	Gruppo articolo
475965	8018773002222	5 kg	4 pz./conf.	Sacco	55

## Malta da risanamento deumidificante - finitura



Malta rasante a base di calce idraulica naturale, sabbie selezionate e speciali additivi, specifico per la finitura di facciate di edifici degradate dall'umidità di risalita.

La malta deumidificante di finitura è particolarmente indicata come rasante di intonaci a base calce, calce idraulica e pozzolana. Assicura elevata traspirabilità e un efficace smaltimento dell'umidità di risalita.

Resa 1,5 kg/m<sup>2</sup> per mm di spessore.

Cod.	Ean	Peso	Unità minima di vendita	Confezione	Gruppo articolo
475964	8018773002246	5 kg	3 pz./conf.	Sacco	55
 617828	4003982432254	5 kg	5 pz./conf.	Secchiello	55

## Malte

## Malta bastarda



Malta idraulica in polvere pronta all'uso. Garantisce un'elevata resistenza alla compressione e un elevato grado di permeabilità dell'intonaco. Consigliata nella realizzazione di intonaci grezzi, sia in interno che in esterno, nei casi in cui sia necessario bloccare e sigillare tubazioni elettriche o idrauliche, collocate a pavimento o parete, infine come malta da allettamento per la realizzazione di murature con mattoni pieni di argilla e/o manufatti trafilati.

Cod.	Ean	Peso	Unità minima di vendita	Gruppo articolo
233277	8018773001881	25 kg	60 pz./conf.	56

## Inerti

## Sabbia quarzifera



Sabbia quarzifera per malte, intonaci, muratura, giardinaggio e lettiera. Utilizzabile come inerte per malte di calce, di cemento e di calce cemento, per intonaci grezzi e di rifinitura. Adatta anche per smagrire altri prodotti della linea Knauf e come detergente per la pulizia dei pavimenti dopo la fugatura.

Cod.	Ean	Peso	Unità minima di vendita	Confezione	Gruppo articolo
 616845	4003982431455	5 kg	5 pz./conf.	Secchiello	55
62033	8018773000167	5 kg	4 pz./conf.	Sacco	55

## Sabbia umida vagliata



Sabbia selezionata ideale per la realizzazione di malte e intonaci.

Cod.	Ean	Peso	Unità minima di vendita	Gruppo articolo
251066	8018773001973	25 kg	60 pz./pal.	56

## Calce idrata



Polvere di idrato di calce bianca da diluire con acqua. Per imbiancare, igienizzare e per vari usi in giardino, ad esempio fertilizzare, concimare e proteggere i tronchi degli alberi da frutto.

Cod.	Ean	Peso	Unità minima di vendita	Confezione	Gruppo articolo
62010	8018773000013	2,5 kg	3 pz./conf.	Sacco	55

## Calce idraulica



Legante pronto all'uso a base di silicati di calcio senza additivi chimici. Ideale per la preparazione di intonaci decorativi, interni ed esterni; per il restauro di intonaci deumidificanti, da risanamento e altamente traspiranti. Conferisce alla malta proprietà di isolamento termico e acustico.

Cod.	Ean	Peso	Unità minima di vendita	Confezione	Gruppo articolo
62012	4003982318275	5 kg	3 pz./conf.	Sacco	55

## Cemento bianco



Cemento bianco portland con una spiccata brillantezza. I suoi impieghi abituali riguardano: getti faccia a vista con rilievi di inerti colorati; pavimentazioni di pregio; sculture, panchine, fioriere, vasi; intonaci a base cementizia; colle cementizie; elementi per l'arredo urbano.

Cod.	Ean	Peso	Unità minima di vendita	Confezione	Gruppo articolo
102154	8018773001102	1 kg	10 pz./conf.	Sacco	55
62031	4003982340214	2 kg	8 pz./conf.	Sacco	55
62032	8018773000044	5 kg	3 pz./conf.	Sacco	55

## Cemento grigio



Cemento grigio in grado di offrire un'elevata resistenza alla compressione già dopo 2 giorni. Utilizzabile come malta per ripristini non strutturali; malta per intonaco; malta di calce cemento.

Cod.	Ean	Peso	Unità minima di vendita	Confezione	Gruppo articolo
102153	8018773001119	1 kg	10 pz./conf.	Sacco	55
62035	4003982340221	2 kg	8 pz./conf.	Sacco	55
132693	8018773001232	20 kg	5 pz./conf.	Sacco	56
62034	8018773000068	5 kg	4 pz./conf.	Sacco	55

## Cemento rapido



Il cemento rapido Knauf è una malta cementizia a presa rapida che, grazie al suo rapido indurimento, viene utilizzato per tutti quei lavori dove è richiesta una presa rapida, come il fissaggio di zanche, posa di falsi telai, posa di scatole per installazioni elettriche, ecc.

Cod.	Ean	Peso	Unità minima di vendita	Confezione	Gruppo articolo
102152	8018773001126	1 kg	10 pz./conf.	Sacco	55
62044	8018773000075	2 kg	10 pz./conf.	Sacco	55
62043	4003982340238	5 kg	4 pz./conf.	Sacco	55
132694	8018773001249	25 kg	4 pz./conf.	Sacco	56
 617289	4003982431714	5 kg	5 pz./conf.	Secchiello	55

## Gesso



Gesso a presa rapida pronto per l'uso con la sola aggiunta d'acqua. Per il bloccaggio rapido di staffe, mensole, telai, porte, scatole, impianti elettrici, chiusura di buchi e tracce su murature. Adatto a un utilizzo in interno.



Cod.	Ean	Peso	Confezione	Confezione	Gruppo articolo
631576	8018773000105	1 kg	10 pz./conf.	Sacco	75
62004	8018773000112	4 kg	4 pz./conf.	Sacco	75

## Intonaci e fissativi

## Easy-Putz



Intonaco minerale puro per un accento di charme negli ambienti interni.  
Traspirante, consente alla struttura una naturale "respirazione", assicurando un sano clima interno.





Cod.	Ean	Peso	Granulometria	Unità minima di vendita	Confezione	Gruppo articolo
 102226	4006379069736	10 kg	1 mm	1 pz./conf.	Secchiello	60
 102225	4006379069729	10 kg	0,5 mm	1 pz./conf.	Secchiello	60

## Stucchi

## Stucco in pasta Ultralight



Sapiente formulazione di stucco pronto all'uso, molto leggero, caldo e vellutato al tatto.

Cod.	Ean	Peso	Unità minima di vendita	Confezione	Gruppo articolo
 546455	4003982400482	250 ml	12 pz./conf.	Secchiello	63
 546456	4003982400499	500 ml	12 pz./conf.	Secchiello	63
 546457	4003982400505	1000 ml	6 pz./conf.	Secchiello	63
 546458	4003982400512	2500 ml	1 pz./conf.	Secchiello	63

## Stucchi

### Stucco in pasta per muro/legno



Sapiente formulazione di stucco pronto all'uso, ideale per turare fori e livellare tutti i supporti, sia a gesso che a cemento.

Cod.	Ean	Peso	Unità minima di vendita	Confezione	Gruppo articolo
62050	8018773000518	0,25 kg	24 pz./conf.	Secchiello	63
62051	8018773000525	0,5 kg	24 pz./conf.	Secchiello	63
62052	8018773000532	1 kg	12 pz./conf.	Secchiello	63
62053	8018773000556	5 kg	1 pz./conf.	Secchiello	63

### Stucco fine per superfici



Prodotto pronto all'uso, di facile applicazione, con altissimo punto di bianco. Ottimo per stuccare crepe e fessure fino a 2-3 mm per mano e per rasare pareti. È inodore e non imputridisce. Scorrevole nella stesura e facile da carteggiare.

Cod.	Ean	Peso	Unità minima di vendita	Confezione	Gruppo articolo
237548	8018773001911	330 g	12 pz./conf.	Tubetto	63

### Riparatore per fughe



Stucco in pasta pronto per una veloce riparazione di fughe danneggiate e scolorite.

Cod.	Ean	Peso	Unità minima di vendita	Confezione	Gruppo articolo
237546	8018773001898	330 g	12 pz./conf.	Tubetto	63

## Tappabuchi rapido



Stucco pronto all'uso, leggero, caldo e vellutato al tatto. Ideale per murare fori e livellare tutti i supporti, sia in gesso che in cemento.

Cod.	Ean	Peso	Unità minima di vendita	Confezione	Gruppo articolo
237547	8018773001904	330 g	12 pz./conf.	Tubetto	63

## Stucco da riempimento per interni



Stucco a base di gesso per otturare fori e per stuccare crepe, adatto alla stuccatura di lastre in gesso rivestito. Indicato per livellare asperità, fissare, modellare. Verniciabile a completa essiccazione.

Cod.	Ean	Peso	Unità minima di vendita	Confezione	Gruppo articolo
5773	4006379022618	1 kg	6 pz./conf.	Sacco	63
3239	4006379015603	5 kg	4 pz./conf.	Sacco	63

## Stucco da riempimento per esterni



Stucco per esterno ideale per la riparazione e la ristrutturazione di superfici in intonaco o muratura. Utilizzabile per riempire imperfezioni come fessure e fori e per levigare le superfici. Resiste alle intemperie.

Cod.	Ean	Peso	Unità minima di vendita	Confezione	Gruppo articolo
6296	4006379028801	1 kg	6 pz./conf.	Sacco	63
6297	4006379018505	5 kg	4 pz./conf.	Sacco	63

## Stucchi

## Stucco per riparazioni



Stucco livellante e rasante stabile, additivato con resine sintetiche, a indurimento idraulico. Presa rapida autoportante per massetti, calcestrutto e muratura, per fori e asperità su pareti e pavimenti.

Cod.	Ean	Peso	Unità minima di vendita	Confezione	Gruppo articolo
5810	4006379039500	5 kg	4 pz./conf.	Sacco	63

## Primer

## Trattamento preliminare



Aggrappante con resina sintetica finissima in dispersione acquosa, senza solventi, a saponificazione molto elevata. Knauf Tiefengrund è consigliato come trattamento preliminare per tutti i tipi di superficie a base gesso, su massetti o come mano di fondo perintonaci a base gesso, calce o cemento, perché uniforma il grado di assorbimento della pittura.

Cod.	Ean	Peso	Unità minima di vendita	Confezione	Gruppo articolo
5829	4006379024520	12 kg/conf	1 conf.	Secchio	103-77
6396	4006379024575	5 kg/pz	1 pz.	Secchio	103-77

## Scagliola



Prodotto in polvere a base di gesso di elevata purezza. Da miscelare con acqua. Ideale per finiture, rasature di qualità, lisce e lucide e lavorazioni tramite colatura. Si applica direttamente su superfici interne di laterizio e di calcestruzzo tradizionale.

Cod.	Ean	Peso	Unità minima di vendita	Confezione	Gruppo articolo
62006	8018773000129	1 kg	8 pz./conf.	Sacco	75
62007	4003982401700	4 kg	3 pz./conf.	Sacco	75

## Rasante grigio



Rasante fibrorinforzato monocomponente utilizzato per la rasatura di superfici irregolari quali intonaco e calcestruzzo. Per uso interno ed esterno. Disponibile sia bianco che grigio.

Cod.	Ean	Peso	Unità minima di vendita	Confezione	Gruppo articolo
 616871	4003982431516	5 kg	5 pz./conf.	Secchiello	55

## Finiture

## Rasante bianco



Rasante fibrorinforzato monocomponente utilizzato per la rasatura di superfici irregolari quali intonaco e calcestruzzo. Per uso interno ed esterno. Disponibile sia bianco che grigio.

Cod.	Ean	Peso	Unità minima di vendita	Confezione	Gruppo articolo
 616873	4003982431523	5 kg	5 pz./conf.	Secchiello	55



# POSARE RIVESTIMENTI

---





# DAI UN NUOVO VOLTO ALLA TUA CASA

## CAMBIA IL SUO STILE IN SOLI 6 PASSAGGI

Per cambiare l'aspetto della tua casa puoi intervenire anche sui rivestimenti come pavimenti e pareti, elementi essenziali per dare stile e creare un'atmosfera in ogni abitazione.

Chi opta per il Fai da Te, deve fare grande attenzione ai materiali e ai prodotti, perché il risultato finale sia perfetto sotto il profilo estetico ma anche della stabilità nel tempo.



LE CEMENTINE DOMINANO LA SCENA  
CON I LORO DECORI, RÉTRO E MODERNI AL TEMPO STESSO!





## 6 SEMPLICI PASSAGGI:



PENNELLO



COLLA

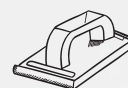

SPATOLA AMERICANA



SPUGNA

# 1

### PREPARARE IL SOTTOFONDO PER LA POSA DELLE PIASTRELLE

Innanzitutto occorre pulire l'intera superficie eliminando grasso e sporco; il sottofondo deve essere pulito, asciutto, privo di polvere, resistente e piano. Assicurati anche che il pavimento non abbia dislivelli, soprattutto se si utilizzerai piastrelle di grande formato. Successivamente prepara l'impasto utilizzando l'**Autolivellante Knauf** in un secchio da muratore nelle proporzioni indicate sulla confezione e mescola con cura. Eventualmente aiutati con un trapano miscelatore a bassa velocità. Versa l'impasto sulla superficie e distribiscilo uniformemente con l'ausilio di una spatola di gomma. Non utilizzare troppo impasto, in questo modo la consistenza fluida formerà una superficie piana. Su superfici non assorbenti come il calcestruzzo o su superfici molto lisce utilizza invece il **Primer Knauf Spezialhaftgrund**. Per locali umidi come le stanze da bagno, stendi uno strato di fondo impermeabilizzante.

# 2

### TECNICA DI POSA

Per posare le piastrelle inizia localizzando il centro della stanza. Per farlo tendi sul pavimento una cordicella che passi dal centro e sia parallela alle pareti laterali. A questo punto, orientandoti a questa cordicella e partendo dal centro, posa la prima fila di piastrelle. Puoi scegliere di posizionare le piastrelle allineando il loro bordo o il loro centro a questa linea. Realizza prima una posa di prova sistemando due file di piastrelle a secco. Inizia adesso a disporre il resto delle piastrelle spostandoti mano a mano dal centro verso l'esterno, lavorando simmetricamente. In questo modo le piastrelle tagliate finiranno collocate ai bordi della stanza, dando meno nell'occhio. Se il risultato ti soddisfa, segna il punto di partenza per la posa definitiva. Togli le piastrelle e inizia a stendere la colla.

# 3

### APPLICARE L'ADESIVO PER PIASTRELLE

Ora che sai come posare le piastrelle stendi la Colla per piastrelle Knauf rispettando le indicazioni. Impasta la colla per piastrelle con il trapano miscelatore aggiungendo la quantità di acqua indicata sulla confezione ed evitando che si formino grumi. Lascia riposare per qualche minuto e poi, utilizzando una cazzuola, stendi sulla superficie interessata uno strato uniforme di colla dello spessore di 5 - 10 mm.

Usa una spatola dentata adatta al formato delle piastrelle da posare per distribuirla omogeneamente.

Procedi in piccole tappe (circa 1 - 1,5 m<sup>2</sup> per volta) perché l'impasto preparato dovrà essere lavorato entro circa 30 minuti.

## 4

## INCOLLARE LE PIASTRELLE

Posa ogni piastrella premendola ed effettuando una leggera torsione nel letto di colla; successivamente colpiscila leggermente con un martello di gomma.

Prova a sollevare una piastrella e verifica che lo strato di colla applicata copra almeno l'80% della superficie (se si tratta di pietre naturali deve essere coperto il 100%). La posizione di ogni piastrella dovrà essere perfettamente orizzontale, perciò aiutati con una livella a bolla d'aria. Eventuali correzioni possono essere effettuate prima che la colla abbia fatto completamente presa.

Utilizza i distanziatori a croce per mantenere la stessa distanza tra una piastrella e l'altra; una distanza minima di 2 mm è necessaria per equilibrare la pressione e il movimento fra una piastrella e l'altra. Rimuovi i distanziatori a croce prima di applicare lo stucco per le fughe. Se i distanziatori sono stati "annegati" nelle fughe, al contrario, possono rimanere incorporati nel pavimento sotto la stuccatura.

## 5

## TAGLIARE LE PIASTRELLE PER I BORDI

Come detto, le piastrelle che poserai lungo i bordi esterni della stanza dovranno essere necessariamente tagliate con un'apposita taglierina; per ottenere bordi precisi incidi la piastrella sul lato superiore quindi spezzala.

Per tagli rotondi, ad esempio attorno a tubi, utilizza una pinza per piastrelle a becco di pappagallo e spezza piccoli pezzi. In alternativa puoi servirti di un trapano perforatore con una punta fresa a tazza.

Tieni conto che per la posa in diagonale gli avanzi di ritagli sono maggiori che per la posa in parallelo.

## 6

## PULIZIA DEL FUGANTE

Inizia a stuccare le piastrelle solo dopo che la colla si è completamente indurita, pianificando un tempo di asciugatura di almeno 24 ore. In ogni caso attieniti alle indicazioni riportate sulla confezione dei prodotti Knauf. Le fughe vanno riempite con il Fugante Grigio o Bianco Knauf.

Per farlo, miscela il Fugante con l'acqua, nelle proporzioni indicate, fino a ottenere un impasto omogeneo. Versa la malta su fughe e piastrelle; aiutandoti con una spatola, consenti al composto di penetrare all'interno delle fughe. Rimuovi quindi accuratamente lo stucco in eccesso con una spazzola di gomma o un raschietto. Ricorda di indossare sempre guanti di gomma durante gli interventi con lo stucco.

Prima di procedere alla pulizia delle piastrelle, verifica che il riempimento delle fughe sia asciutto. Rimuovi accuratamente il materiale rimasto in superficie e la malta in eccesso utilizzando un raschietto o una spazzola.

A essiccazione ultimata rimuovi gli aloni rimasti con una spugna umida. Per non danneggiare le fughe ti consigliamo di non utilizzare troppa acqua. In seguito, pulisci la superficie con un panno asciutto. In caso di aloni o tracce di cemento rimasti in superficie ti consigliamo di aspettare almeno due settimane prima di pulire la superficie utilizzando un apposito detergente per rimuovere le macchie di cemento.





## Colle

## Colla super in pasta per piastrelle



Colla speciale a dispersione pronta per l'uso. Non contiene solventi. Adatta per l'applicazione su tutti i tipi di piastrelle in ceramica, anche in ambienti umidi o piastrella su piastrella. Per interni.

Cod.	Ean	Peso	Unità minima di vendita	Confezione	Gruppo articolo
 5932	4006379016624	1 kg	12 pz./conf.	Secchiello	61
 5935	4006379016631	3 kg	1 pz./conf.	Secchiello	61

## Colla in polvere per piastrelle



Preparato speciale utilizzabile in spessori sottili, da mescolare con acqua o con Knauf-Elast. Ideale per incollare piastrelle in ceramica su pareti, pavimenti e supporti comuni. Per interni ed esterni.



Cod.	Ean	Peso	Unità minima di vendita	Confezione	Gruppo articolo
6075	4006379017225	5 kg - grigio	4 pz./conf.	Sacco	61

## Colla per piastrelle in polvere



Adesivo cementizio in polvere a presa normale e con scivolamento limitato. Contiene sabbie silicee selezionate, speciali resine e additivi reologici che conferiscono ottima adesione e buone proprietà meccaniche. Particolarmente indicata come adesivo per la posa a pavimento e a parete di piastrelle ceramiche di medie dimensioni e mosaici ceramici di ogni tipo. Miscelato con acqua forma un impasto cremoso facilmente applicabile.



Cod.	Ean	Peso	Unità minima di vendita	Confezione	Gruppo articolo
250737	8018773001959	25 kg - bianca	4 pz./conf.	Sacco	56
250738	8018773001966	25 kg - grigio	4 pz./conf.	Sacco	56

## Colla flex per piastrelle



Malta a letto sottile ad alta flessibilità, extra forte e additivata con resine sintetiche. Resa eccellente con potere adesivo particolarmente alto. Per pareti e pavimenti, per interni ed esterni. Ideale per la posa di rivestimenti ceramici per pareti e pavimenti e pietra naturale non traslucida. Particolarmente adatto per il gres porcellanato. Specifico per superfici sottoposte a carichi termici elevati (massetti riscaldati, balconi, terrazze) e sottofondi critici.



Cod.	Ean	Peso	Unità minima di vendita	Confezione	Gruppo articolo
881308	4505147054	5 kg	4 pz./conf.	Sacco	61

## Colla rapida per piastrelle



Adesivo cementizio a presa rapida con scivolamento limitato, in polvere, contenente speciali resine, inerti a granulometria controllata e additivi. Particolarmente indicato come adesivo per la posa, sia in interno che in esterno, a pavimento e parete di piastrelle ceramiche, gres porcellanato, mosaico vetroso, cotto e pietre naturali non sensibili all'assorbimento d'acqua. Facile da applicare, caratterizzato da un elevato tempo di lavorabilità e un indurimento ultrarapido.



Cod.	Ean	Peso	Unità minima di vendita	Confezione	Gruppo articolo
538302	4006379096121	5 kg	4 pz./conf.	Sacco	61

## Colla per marmo e granito



Di colore bianco, veloce e flessibile, a spessore ridotto. Per tutte le pietre naturali, marmi, graniti, piastrelle e mosaici in vetro e vetromattone. Ideale per riscaldamento a pavimento, calpestabile e fuggibile dopo 3 ore. Per interni ed esterni, a parete e pavimento. Ideale per sottofondi e strati di finitura non assorbenti.





Cod.	Ean	Peso	Unità minima di vendita	Confezione	Gruppo articolo
657491	4006379104147	5 kg	4 pz./conf.	Sacco	61

## Colle

### Colla per polistirolo



Adesivo speciale senza solventi, pronto all'uso e flessibile. Aderisce su tutti i materiali. Resistente all'umidità, al freddo e al caldo. Indicata per uso interno.

Cod.	Ean	Peso	Unità minima di vendita	Confezione	Gruppo articolo
 5724	4006379015061	1 kg	12 pz./conf.	Secchiello	57
 5727	4006379015092	4 kg	6 pz./conf.	Secchiello	57
 5726	4006379015078	8 kg	4 pz./conf.	Secchiello	57

## Fuganti

### Fugante bianco



Malta bianca per fughe fino a 8 mm di larghezza. Ultraflessibile e impermeabile all'acqua. Per pareti e pavimenti sia per interni che per esterni. Ideale per la stuccatura di rivestimenti in lastre e piastrelle ceramiche, in particolare per piastrelle ceramiche assorbenti, come ad es. pietra smaltata.

Cod.	Ean	Peso	Unità minima di vendita	Confezione	Gruppo articolo
403600	4006379080342	1 kg	6 pz./conf.	Sacco	61
403601	4006379080359	5 kg	4 pz./conf.	Sacco	61

## Fuganti

## Fugante grigio



Malta grigia per fughe fino a 8 mm di larghezza. Ultraflessibile e impermeabile all'acqua. Per pareti e pavimenti sia per interni che per esterni. Ideale per la stuccatura di rivestimenti in lastre e piastrelle ceramiche, in particolare per piastrelle ceramiche assorbenti, come ad es. pietra smaltata.

Cod.	Ean	Peso	Unità minima di vendita	Confezione	Gruppo articolo
403603	4006379080373	1 kg	6 pz./conf.	Sacco	61
403612	4006379080403	5 kg	4 pz./conf.	Sacco	61

## Autolivellante

## Autolivellante



Autolivellante ad alte prestazioni, per il livellamento dei pavimenti con listoni in legno, lastre in truciolare ecc. Particolarmente adatto per massetti riscaldanti, vecchi rivestimenti in ceramica ecc. Ideale anche come sottofondo per pavimenti in parquet. Indurimento rapido ed elevata capacità di carico, calpestabile già dopo 4 ore. Lavorazioni successive possibili dopo 24 ore. Resistente al gelo. Lavorabile a macchina. Per interni ed esterni.

Cod.	Ean	Peso	Unità minima di vendita	Confezione	Gruppo articolo
631582	4006379024551	5 kg	4 pz.	Sacco	55

# ISOLARE

---

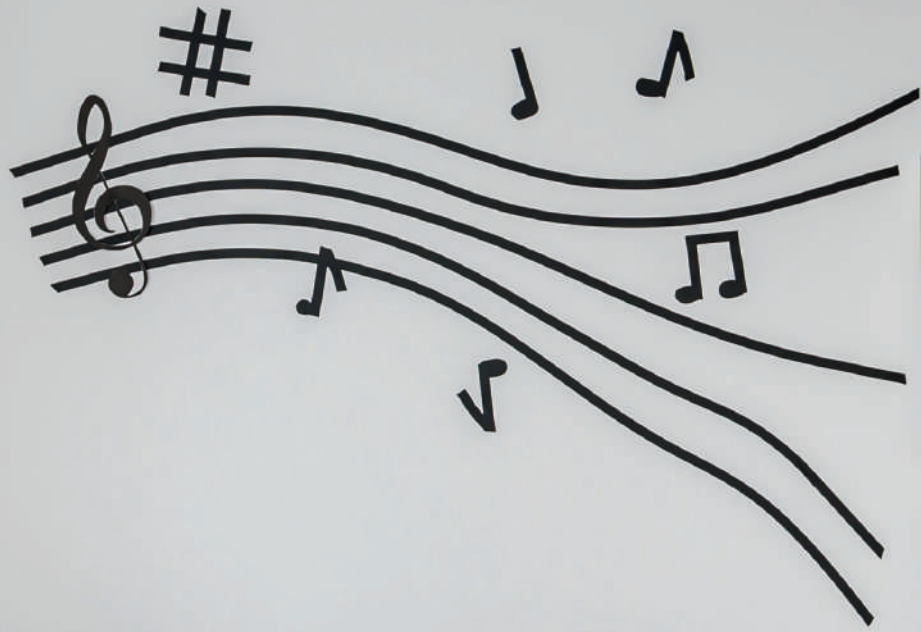



# L'ISOLAMENTO DELLA CASA!

## ISOLAMENTO TERMICO E ACUSTICO PER UNA PROTEZIONE COMPLETA A 360°

Si può effettuare un intervento di riqualificazione energetica della casa anche senza intervenire sulle facciate esterne dell'edificio. Knauf infatti mette a tua disposizione una vasta gamma di soluzioni per migliorare il comfort degli ambienti operando direttamente sul lato interno delle pareti, con efficaci livelli di isolamento termico e acustico, anche con il Fai da Te!

---









## L'ISOLAMENTO TERMICO

### COME VIVERE IN UNA MANSARDA ISOLANDO L'AMBIENTE DAL FREDDO E DAL CALDO.



Spesso chi vive negli appartamenti all'ultimo piano si trova a fronteggiare temperature troppo alte in estate e troppo fredde in inverno, con problemi di vivibilità degli ambienti e di elevati consumi energetici.

Il problema è dovuto allo scarso isolamento termico del tetto o del solaio, che provoca la difficoltà di mantenere temperature gradevoli e costanti all'interno, nonostante i riscaldamenti o il condizionatore accesi.

Per rimediare, la soluzione più rapida ed efficace è quella di isolare il soffitto.

### COME ISOLARE UN SOFFITTO ALL'ULTIMO PIANO

Per migliorare l'efficienza energetica di un soffitto all'ultimo piano è possibile coibentare il soffitto dall'interno in modo che non vi siano più dispersioni termiche indesiderate, con appositi pannelli costituiti da materiali isolanti. È un'operazione abbastanza semplice, che può essere effettuata anche con il fai da te.

Uno dei rimedi più efficaci da considerare è sicuramente quello di applicare il Polistirolo (EPS) Knauf o il Polistirene (XPS) KNAUF.

L'EPS utilizzato per isolare termicamente il soffitto viene proposto da Knauf in pannelli di diverso spessore; maggiore è lo spessore migliori saranno le prestazioni dal punto di vista termico. Lo spessore va scelto però anche in base alla tipologia di edificio, al tipo di ambiente che si trova al di sopra del soffitto e alla necessità di proteggersi non solo dal freddo, ma anche dal caldo: pannelli troppo sottili e leggeri infatti potrebbero non rallentare l'ingresso del calore, costituendo così una soluzione soltanto parziale.



I pannelli vanno incollati con la Colla per polistirolo Knauf e vanno rasati con il Rasante grigio o Bianco Knauf.

Quando il problema principale è il caldo, potrebbe essere opportuno adottare anche soluzioni aggiuntive, come la posa di pannelli isolanti sul lato esterno del tetto. Scegliendo materiali come la lana di vetro Knauf Ultracoustic R, potremmo creare condizioni ideali affinché la nostra casa risulti ben isolata anche in caso di temperature molto elevate.



IL POLISTIRENE È LA SOLUZIONE IDEALE E PIÙ SEMPLICE PER ISOLARE TERMICAMENTE PARETI, TETTI E PAVIMENTI.





# L'ISOLAMENTO ACUSTICO

## COME PROTEGGERSI DAI RUMORI

Le qualità acustiche di un locale dipendono da quattro fattori:

- Isolamento acustico: protezione dai rumori provenienti dall'esterno ad opera delle pareti
- Riverberazione: il protrarsi del suono dopo la rimozione del segnale acustico
- Riflessione: il rimbalzo dell'onda sonora, nel propagarsi, sulle superfici incontrate
- Fonoassorbenza: assorbimento delle onde sonore all'interno della stanza

L'isolamento acustico difende dai rumori esterni; una riverberazione corretta attribuisce spessore e colore alla musica che si ascolta; la riflessione deve essere sapientemente arginata adottando opportuni sistemi di fonoassorbenza.

Per questo è importante curare l'isolamento acustico dei propri ambienti, anche con il Fai da Te.

## COME SCEGLIERE IL MIGLIOR ISOLANTE ACUSTICO

Per isolare opportunamente gli ambienti è necessario capire in che modo si propagano le onde sonore: quando un'onda sonora incontra una parete, parte della sua energia viene dissipata dalla massa della parete; un'altra parte viene trasmessa al di là della parete e si propaga nell'ambiente confinante; infine, una parte ancora viene riflessa nell'ambiente di provenienza.

Quest'ultima energia riflessa continua a rimbalzare da una parete all'altra, fino a quando non viene completamente assorbita o trasmessa. Come è ovvio, tanto più sono fonoassorbenti le pareti, tanto prima l'energia sonora decadrà.

L'isolamento acustico quindi si ottiene con due tipi di materiali: quelli fonoisolanti, che impediscono il diffondersi del rumore all'esterno riflettendo il suono nell'ambiente da cui provengono, e quelli fonoassorbenti, che assorbono l'energia sonora.

I materiali fonoassorbenti si usano soprattutto per migliorare la qualità acustica negli interni, i fonoisolanti per proteggere da rumori esterni.

L'isolamento acustico va però sempre pensato come un sistema, quindi per migliorare il comfort acustico dell'intera abitazione spesso non basta la singola applicazione di una controparete o di un controsoffitto, se le altre parti della casa permettono al suono di trovare altre vie (pavimenti, soffitti, altre pareti) per diffondersi.





## ISOLAMENTO ACUSTICO: MATERIALI MINERALI

Tra i materiali fonoassorbenti ci sono quelli in fibre minerali, come la **lana di roccia KNAUF** e la **lana di vetro KNAUF**, materiali porosi altamente assorbenti delle onde sonore.

### Vantaggi:

- Economicamente vantaggiosi: costano poco e isolano bene
- Buon isolamento acustico ma anche termico
- Riciclabili e biodegradabili
- Durevoli
- Resistenti a umidità e muffe
- Traspiranti
- Ignifughi

## ISOLAMENTO ACUSTICO: MATERIALI SINTETICI

Gli isolanti sintetici sono materiali fonoassorbenti a celle aperte.

Tra questo tipo di isolanti **Knauf propone la Gommapiuma** in poliuretano espanso in 3 versioni:

- Rettilinea
- Bugnata
- Piramidale

### Vantaggi:

- Basso costo
- Discreto isolamento acustico
- Facilità di posa in opera

Nel caso in cui vi sia la necessità di lavorare su bassi spessori, il pannello **KNAUF Akustipanel 20** in fibra di poliestere è la soluzione ideale.

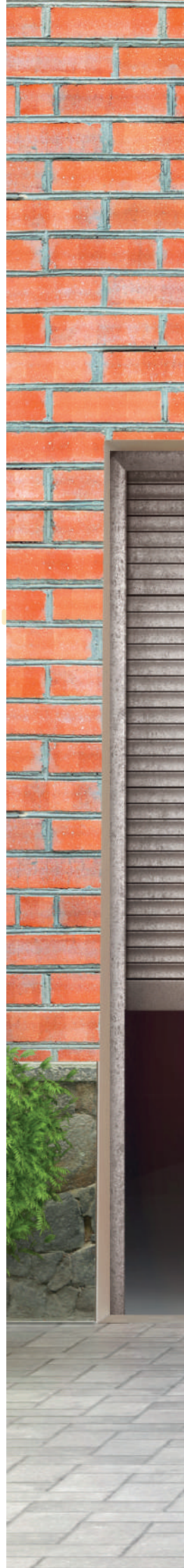



## Isolamento acustico

### Akustipanel 20



Pannello composto da una fibra di tessile tecnico in poliestere, privo di sostanze leganti, a densità differenziata. Ideale per l'isolamento termo-acustico di pareti, contropareti e controsoffitti realizzati con il sistema a secco: con la sua struttura a densità differenziata, garantisce un ottimo comfort termo-acustico con un basso spessore.

Cod.	Ean	Misure pannello	Unità minima di vendita	Gruppo articolo
460413	4003982313003	600x1350x20 mm	25 pz./conf.	23

### Gommapiuma rettilinea

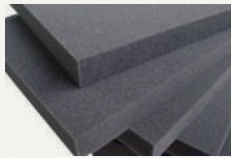

Gommapiuma rettilinea adatta per imbottire e isolare acusticamente. Densità 18 kg/m<sup>3</sup>. Disponibile in vari formati. Per l'incollaggio utilizzare la colla per polistirolo cod. 5724.

Cod.	Ean	Misure pannello	Unità minima di vendita	Gruppo articolo
520506	4003982341051	600x1000x10 mm	60 pz./conf.	58
520507	4003982341068	600x1000x30 mm	20 pz./conf.	58
520508	4003982341075	600x1000x50 mm	12 pz./conf.	58
520509	4003982341082	500x500x30 mm	20 pz./conf.	58

### Gommapiuma bugnata

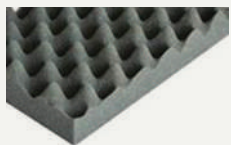

Gommapiuma bugnata ideale per isolare acusticamente. Densità 18 kg/m<sup>3</sup>. Per l'incollaggio utilizzare la colla per polistirolo cod. 5724.

Cod.	Ean	Misure pannello	Unità minima di vendita	Gruppo articolo
520511	4003982341099	500x500x30 mm	20 pz./conf.	58

### Gommapiuma piramidale

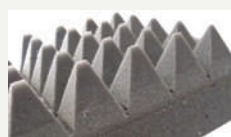

Gommapiuma piramidale indicata per l'isolamento acustico. Densità 18 kg/m<sup>3</sup>. Per l'incollaggio utilizzare la colla per polistirolo cod. 5724.

Cod.	Ean	Misure pannello	Unità minima di vendita	Gruppo articolo
520513	4003982341105	1000x1000x50 mm	12 pz./conf.	58

## Ultracoustic PM



Pannello in lana di vetro nudo. Particolarmente indicato per l'applicazione in pareti divisorie. Prodotto con una resina di origine vegetale, priva di formaldeide, a basso impatto ambientale.  
CLASSE DI REAZIONE AL FUOCO A1

**EKO**  
VETRO<sup>P</sup>

with **ECOSE**  
TECHNOLOGY

Cod.	Ean	Misure pannello	Unità minima di vendita	Gruppo articolo
520178	5413031009532	1350x600x45 mm	16 pz./conf.	23
2400756	5413031380662	1350x600x60 mm	12 pz./conf.	23

## Ultracoustic R



Rotolo in lana di vetro nudo. Prodotto con una resina di origine vegetale, priva di formaldeide, a basso impatto ambientale. Particolarmente adatto per l'utilizzo in controsoffitti.

**EKO**  
VETRO<sup>R</sup>

with **ECOSE**  
TECHNOLOGY

Cod.	Ean	Misure pannello	Unità minima di vendita	Gruppo articolo
2441545	5413031930539	8000x600x45 mm	4 pz./conf.	23

## Mineral Wool 35



Pannello in lana minerale senza rivestimento. La soluzione ideale per l'isolamento di pareti interne ma può essere utilizzato anche per i controsoffitti, tetti inclinati e costruzioni in legno. I migliori per la sicurezza e protezione al fuoco, classe A1 non combustibile.

Cod.	Ean	Misure pannello	Unità minima di vendita	Gruppo articolo
784144	5413031010965	1200x600x40 mm	16 pz./conf.	24

## Isolamento termico

### Polistirolo



Pannelli di polistirene espanso sinterizzato (PSE). Prodotto con un buon potere termoisolante, resistente all'umidità e di facile lavorabilità, garantisce igiene e leggerezza. Per isolamento esterno di parete ventilata e cappotto, isolamento di pareti dall'interno, isolamento di solai e soffitti. Adatto ad un uso in interno ed esterno.

Cod.	Ean	Densità	Misure	Unità minima di vendita	Gruppo articolo
423777	8018774002092	10 kg/m <sup>3</sup>	1000x500x20 mm	60 pz./conf.	58
423778	8018775002107	10 kg/m <sup>3</sup>	1000x500x30 mm	40 pz./conf.	58
423780	8018776002113	20 kg/m <sup>3</sup>	1000x500x10 mm	120 pz./conf.	58
423782	8018778002135	20 kg/m <sup>3</sup>	1000x500x30 mm	40 pz./conf.	58
423781	8018777002129	20 kg/m <sup>3</sup>	1000x500x20 mm	60 pz./conf.	58

### Polistirene



Pannelli di schiuma rigida di polistirene estruso di densità 35 kg/m<sup>3</sup>. Prodotto con eccellente potere termoisolante, resistente al fuoco e all'umidità, impermeabile e traspirante. Garantisce igiene e leggerezza per isolamento di tetti e sottotetti, pareti interne ed esterne, pavimento. Adatto ad un uso in interno ed esterno.

Cod.	Ean	Densità	Misure	m <sup>2</sup>	Unità minima di vendita	Gruppo articolo
94614	8018773000792	35 kg/m <sup>3</sup>	600x1250x20 mm	0,50	20 pz./conf.	58
94615	8018773000808	35 kg/m <sup>3</sup>	600x1250x30 mm	0,50	14 pz./conf.	58

## Tappetini isolanti

### Pannelli riflettenti

### Pannello riflettente



Pannello riflettente in poliuretano accoppiato con barriera al vapore sulle due facciate. Ottimo potere termoisolante, utile per separare aree calde da quelle fredde (es. tra frigorifero e forno da cucina).

Cod.	Ean	Misure pannello	Unità minima di vendita	Gruppo articolo
62309	4007155382087	0,6 m x 0,8 m x 10 mm	12 pz./conf.	58

## Extrupor Ripiegato

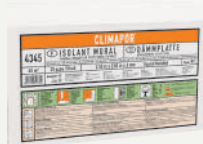

Isolante in polistirene estruso per pareti dal bassissimo spessore, facile da applicare. Riduce le perdite di calore verso l'esterno e aiuta a riscaldare più velocemente gli ambienti migliorando il comfort abitativo.

Cod.	Ean	Misure pannello	Unità minima di vendita	Gruppo articolo
62307	3250790081124	2,5 m x 0,8 m x 3 mm	20 pz./conf.	58
62308	3250790081131	2,5 m x 0,8 m x 6 mm	10 pz./conf.	58

## Tappetini per pareti

## Colla per polistirolo



Adesivo speciale senza solventi, pronto all'uso e flessibile. Aderisce su tutti i materiali. Resistente all'umidità, al freddo e al caldo. Indicato per uso interno.

Cod.	Ean	Peso	Unità minima di vendita	Gruppo articolo
5724	4006379015061	1 kg	12 pz./conf.	57
5727	4006379015092	4 kg	6 pz./conf.	57
5726	4006379015078	8 kg	4 pz./conf.	57

ESEMPIO DI APPLICAZIONE  
DELL'ISOLANTE IN POLISTIRENE ESPANSO

SEMPLICE DA APPLICARE

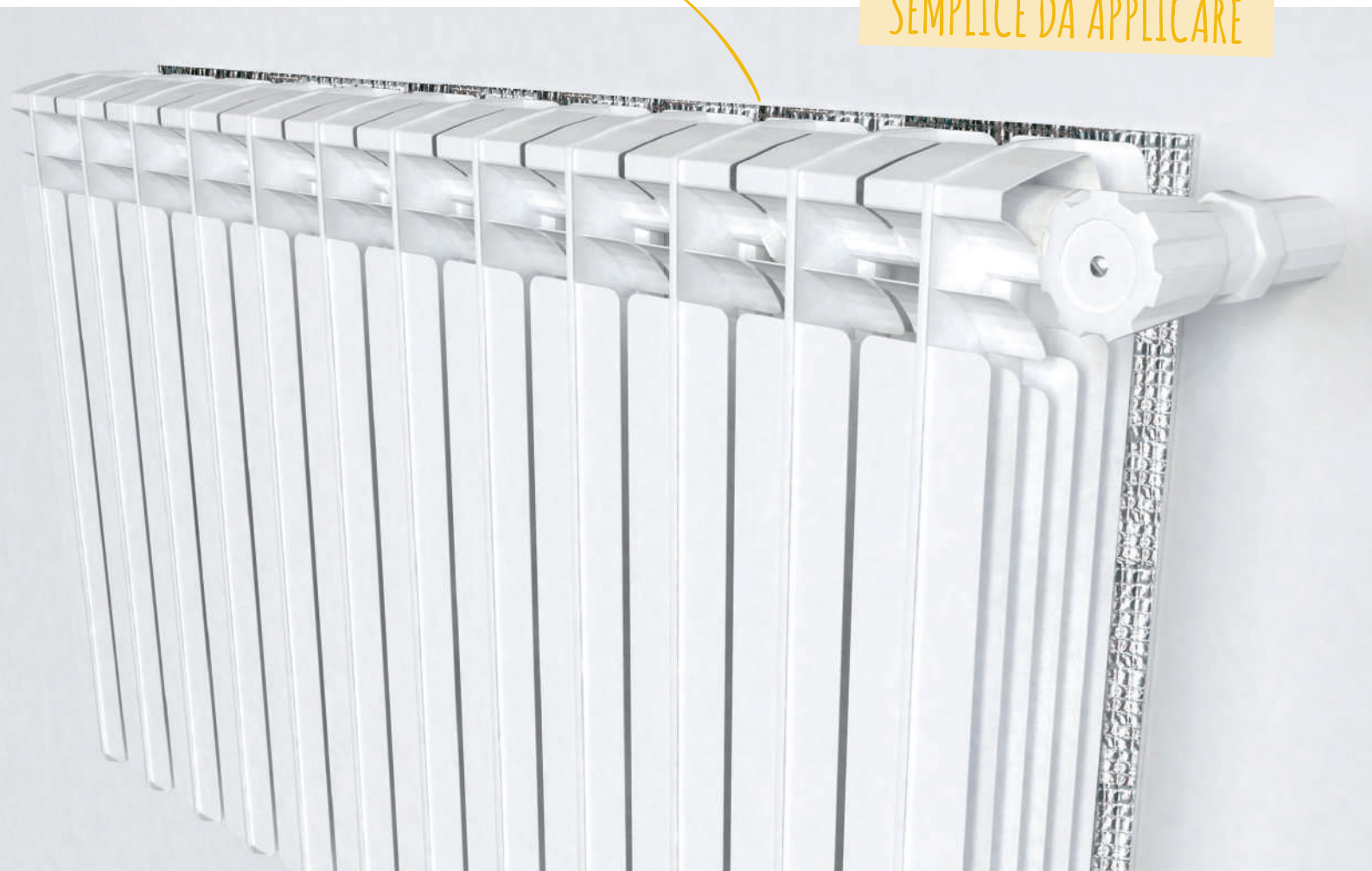



# DECORARE

---

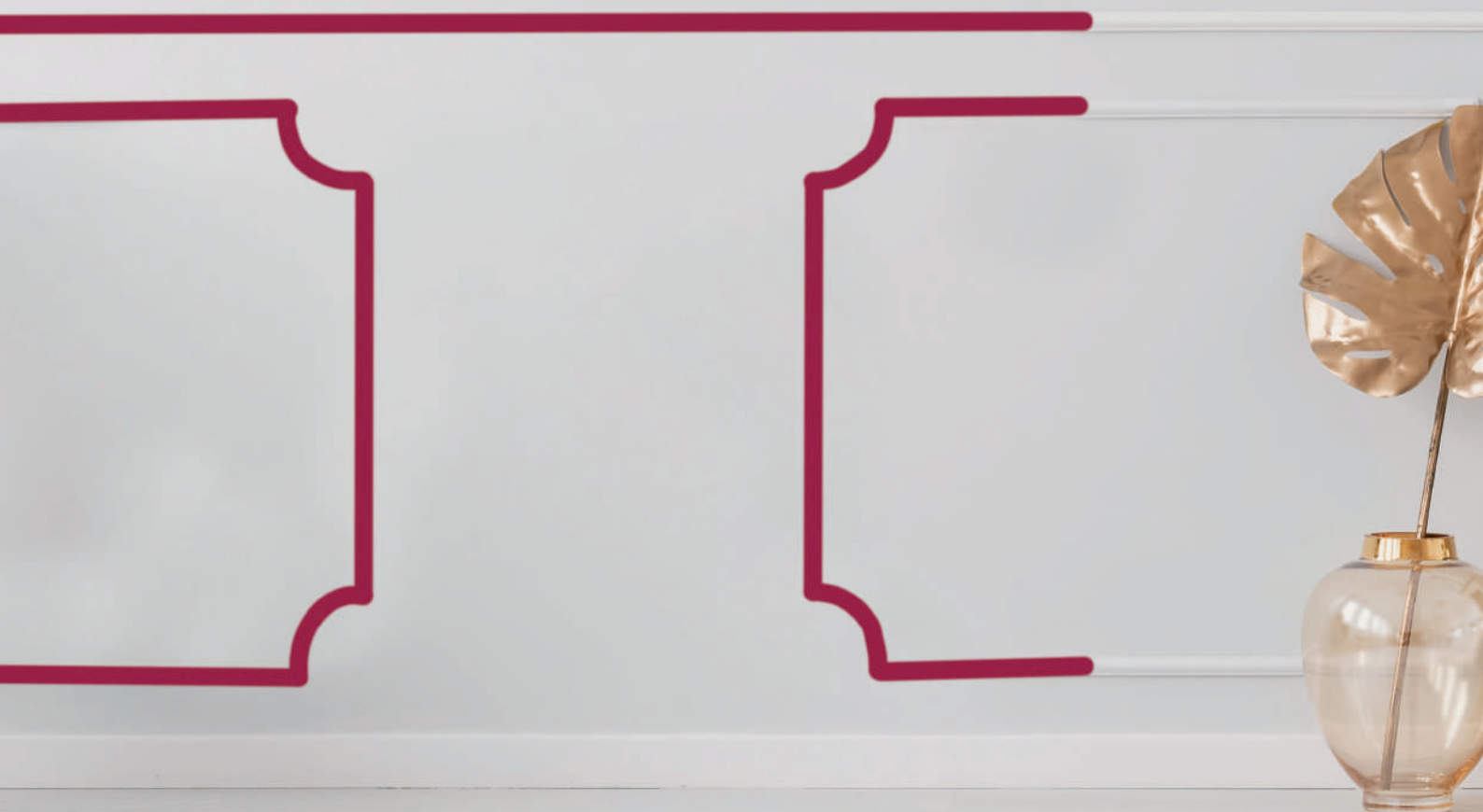



# DONA PIÙ CARATTERE ALLA TUA CASA

CON POCHI TOCCHI PUOI ABBELLIRE QUALSIASI AMBIENTE

La linea Knauf Fai da Te offre soluzioni estremamente flessibili per abbellire e personalizzare gli interni delle abitazioni con soluzioni creative facili da realizzare. Con materiali leggeri e maneggevoli come il poliuretano, il polistirene e il polistirolo, è possibile decorare gli interni allestendo rivestimenti in finto legno o marmo, simulando travi e capitelli o applicando cornici e rosoni.

---





E SE LA PARETE DIETRO IL DIVANO  
FOSSSE IN STILE CLASSICO?

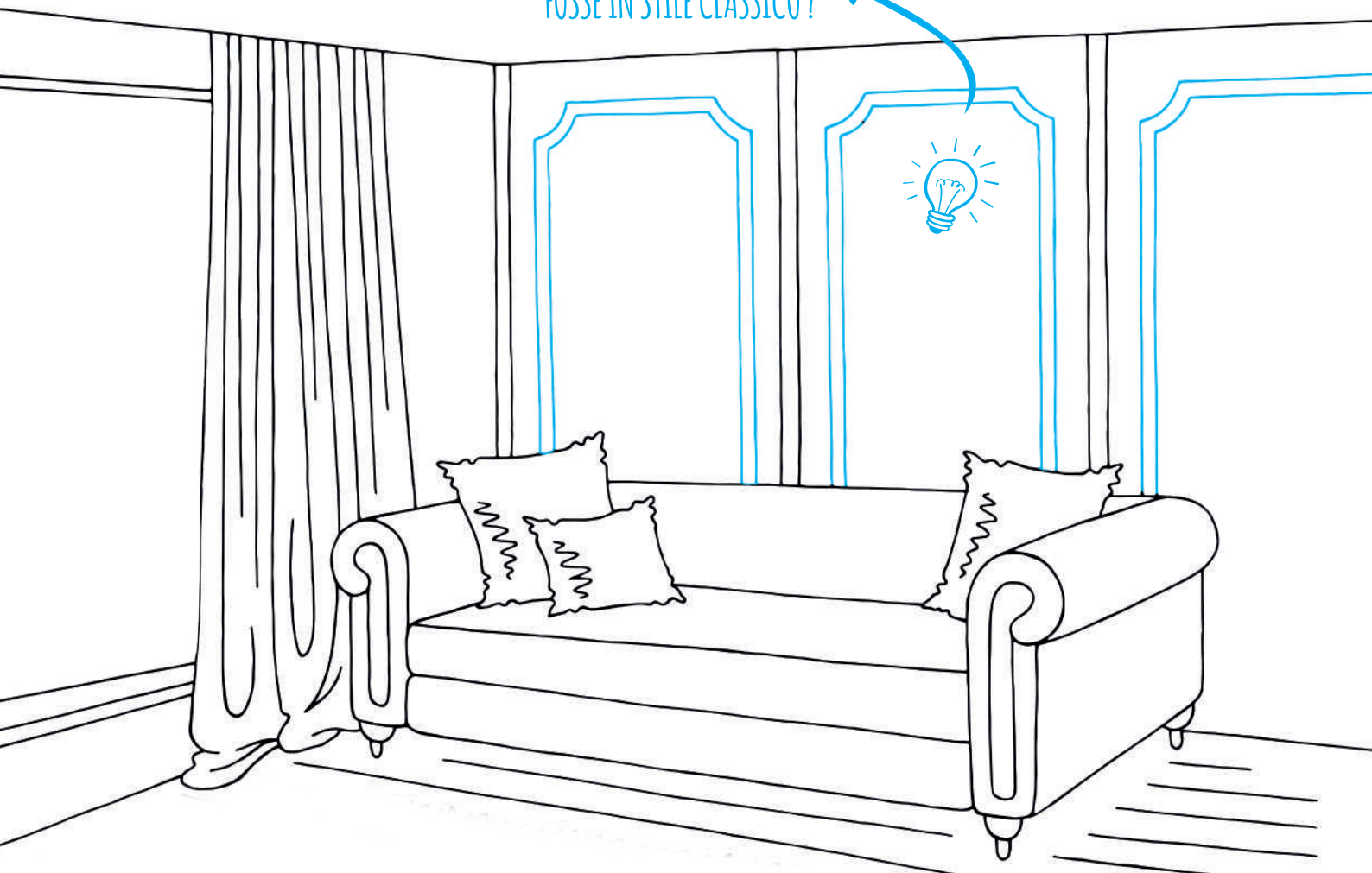

## Quadrotti e pannelli

### Genova



Quadrotto in polistirolo 50x50 spessore 8 mm (1cnf = 28mq).

Cod.	Ean	Unità minima di vendita		Gruppo articolo
		1 conf. = 14 Blister	1 Blister = 8 Quadrotti	
62071	3250790012821	1 conf. = 14 Blister	1 Blister = 8 Quadrotti	60

### Paris

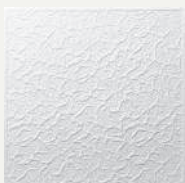

Quadrotto in polistirolo 50x50 spessore 8 mm (1cnf = 20mq).

Cod.	Ean	Unità minima di vendita		Gruppo articolo
		1 conf. = 10 Blister	1 Blister = 8 Quadrotti	
62075	4007155154424	1 conf. = 10 Blister	1 Blister = 8 Quadrotti	60

### Turin

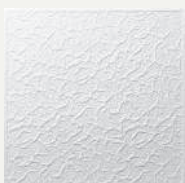

Quadrotto in polistirolo 50x50 spessore 8 mm (1cnf = 20mq).

Cod.	Ean	Unità minima di vendita		Gruppo articolo
		1 conf. = 10 Blister	1 Blister = 8 Quadrotti	
62079	4007155151126	1 conf. = 10 Blister	1 Blister = 8 Quadrotti	60

## Dublin

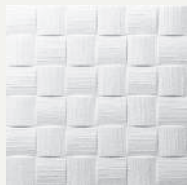



Quadrotto in polistirolo 50x50 spessore 8 mm (1 cnf = 20mq).

Cod.	Ean	Unità minima di vendita		Gruppo articolo
492637	4003982325020	1 conf. = 10 Blister	1 Blister = 8 Quadrotti	60

## Cornici e rosoni

## Cornici

## Sabrina

		25/15 da 2 m.	
Cod.	Ean	Unità minima di vendita	Gruppo articolo
62095	3250790046000	60 pz./conf.	60

## Simone

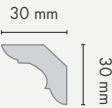
		30/30 da 2 m.	
Cod.	Ean	Unità minima di vendita	Gruppo articolo
62096	3250790046116	40 pz./conf.	60

## Sandra

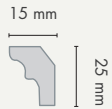
		25/15 da 2 m.	
Cod.	Ean	Unità minima di vendita	Gruppo articolo
62097	3250790046109	40 pz./conf.	60

## Stella

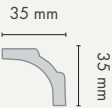
		35/35 da 2 m.	
Cod.	Ean	Unità minima di vendita	Gruppo articolo
62098	3250790046017	40 pz./conf.	60

## Sophie

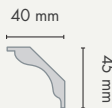
		45/40 da 2 m.	 40 mm 45 mm
Cod.	Ean	Unità minima di vendita	Gruppo articolo
62099	3250790046123	20 pz./conf.	60

## Sonja

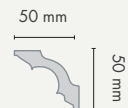
		50/50 da 2 m.	 50 mm 50 mm
Cod.	Ean	Unità minima di vendita	Gruppo articolo
62110	3250790046031	20 pz./conf.	51

## Veronique

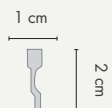
		10/20 da 2 m.	 1 cm 2 cm
Cod.	Ean	Unità minima di vendita	Gruppo articolo
406154	4003982287311	20 pz./conf.	60

## Gracia

		80/50 da 2 m ad alta densità.	 50 mm 80 mm
Cod.	Ean	Unità minima di vendita	Gruppo articolo
62167	3250790048066	28 pz./conf.	60

## Rosoni

## Daphne AD 1



Ø 22 cm in polistirene.

Cod.	Ean	Unità minima di vendita	Gruppo articolo
509439	4003982335104	10 pz./conf.	60

## Desirè AD 2



Ø 28 cm in polistirene.

Cod.	Ean	Unità minima di vendita	Gruppo articolo
509441	4003982335111	8 pz./conf.	60

## Annabelle AD 11



Ø 32 cm in polistirene.

Cod.	Ean	Unità minima di vendita	Gruppo articolo
509423	4003982335081	8 pz./conf.	60

## Colla polistirene



Colla senza solventi, adatta per quadrotti e pannelli a soffitto, pannelli e carta da parati isolante in polistirolo. Lavorazione facile e veloce, grazie alla sua buona maneggevolezza. Tempo di asciugatura: 5 minuti.

Cod.	Ean	Unità minima di vendita	Gruppo articolo
62287	4007155530433	12 pz./conf.	60

## Colla universale 310ml



Colla universale di alta qualità priva di solventi, con una buona maneggevolezza, ideale per mondanature di stucco, rosoni, travi in polistirene/poliuretano e sughero a parete. Applicazione semplice e veloce.

Cod.	Ean	Unità minima di vendita	Gruppo articolo
62289	4007155538330	12 pz./conf.	60

## Colla universale 1kg



Colla di alta qualità priva di solventi, con una buona maneggevolezza. Applicabile per pannelli a soffitto, pannelli e carta da parati isolante in polistirolo. Lavorazione facile e veloce. Tempo di asciugatura: 5 minuti.

Cod.	Ean	Unità minima di vendita	Gruppo articolo
62300	4007155535247	12 pz./conf.	60





# SIGILLARE E PRONTO INTERVENTO

---







# SIGILLARE UNA FINESTRA

PER PREVENIRE GLI SPIFFERI  
E LASCIARE FUORI L'UMIDITÀ

Per sigillare le finestre, scegli una giornata di sole con temperature comprese tra i 7 e 24 °C per applicare il materiale sigillante in condizioni ideali. Come primo passo, elimina con una spatola tutto il vecchio sigillante dagli infissi e pulisci a fondo le superfici per far aderire il sigillante in modo migliore. Se il profilo delle finestre è danneggiato sarà necessario procedere a ripararle. Per sigillare la finestra, con la punta del tubo applica il Sigillante acrilico ruvido Knauf procedendo da un angolo della finestra all'altro. Ricorda sempre di applicare il silicone seguendo una striscia continua e distribuendolo in modo omogeneo fino a riempire lo spazio vuoto. Subito dopo, con una stecca di legno o direttamente con le dita, indossando un guanto in lattice bagnato, liscia il sigillante ed elimina quello in eccesso.

UNA CASA BEN ISOLATA PERMETTE  
UNA RIDUZIONE DI CIRCA IL 32% SULLE  
SPESE DI RISCALDAMENTO.

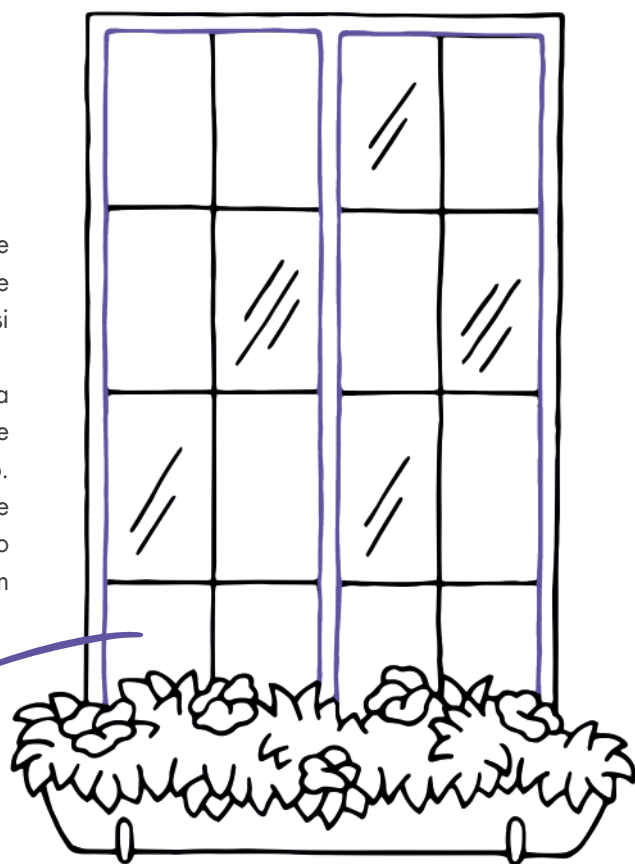



# SIGILLARE UN LAVANDINO

## COME IMPEDIRE ALL'ACQUA DI PENETRARE TRA LE GIUNTURE DEI LAVANDINI

Sigillare un lavandino è una necessità che capita spesso in qualsiasi casa e che può essere risolta facilmente con il Fai da Te, se si hanno a disposizione prodotti giusti come quelli Knauf. Per prima cosa dovrai eliminare tutti i vecchi residui di silicone, aiutandoti con un taglierino; successivamente dovrai pulire bene le superfici con l'alcool. Una volta pulite e asciugate le superfici, applica delicatamente il silicone Knauf sulla parte desiderata, tenendo la pistola sparasilicone a 45° e facendo attenzione ad applicare il sigillante in maniera uniforme, senza metterne troppo.

Arrivato alla fine dell'area da sigillare, rilascia il grilletto e fai un movimento rapido verso l'alto per evitare sbavature. Per procedere alla finitura, indossa guanti di lattice e passa delicatamente un dito sul silicone per creare un sigillo liscio e senza interruzioni.

Iniziando da un angolo, vai fino a metà in un senso, poi riparti dall'altro angolo e raggiungi la parte già lisciata. Quindi lascia seccare il silicone e poi potrai goderti il tuo lavandino rimesso a nuovo.





## Sigillare

## Sigillanti e Siliconi

## Sigillante acrilico bianco



Sigillante elastoplastico a base acrilica. Dopo l'applicazione, il prodotto forma una morbida gomma elastoplastica per effetto dell'evaporazione dell'acqua dal sigillante.

Cod.	Ean	Contenuto Netto	Unità minima di vendita	Gruppo articolo
179152	4003982546111	310 ml	12 pz./conf.	43

## Sigillante Acrilico ruvido



Sigillante acrilico di alta qualità a struttura granulare effetto intonaco. Dopo l'applicazione il prodotto indurisce formando una gomma elastoplastica per effetto dell'evaporazione dell'acqua dal sigillante.

Cod.	Ean	Contenuto Netto	Unità minima di vendita	Gruppo articolo
738693	4003982546074	310 ml	12 pz./conf.	43

## Silicone Universale Trasparente



Versatile sigillante siliconico neutro per giunti sanitari, giunti di costruzione, giunti tra vetrate e giunti di facciata. Dopo l'applicazione il prodotto indurisce per effetto dell'umidità formando una gomma elastica di lunga durata.

Cod.	Ean	Contenuto Netto	Unità minima di vendita	Gruppo articolo
738487	4003982546081	310 ml	12 pz./conf.	43

## Adesivo professionale

## High Tack Adhesive



Adesivo professionale di alta qualità ad altissima presa iniziale basato su una tecnologia ibrida che indurisce per effetto dell'umidità formando una gomma elastica di lunga durata. È ideale per l'incollaggio di lastre Fine Thermal Board.

Cod.	Ean	Contenuto Netto	Unità minima di vendita	Gruppo articolo
738691	4003982546043	290 ml	12 pz./conf.	43

## Schiuma poliuretanic

## Schiuma poliuretanic Riempitiva manuale



Schiuma poliuretanic monocomponente isolante e da costruzione sviluppata per creare una guarnizione tra elementi costruttivi. Indurisce per reazione con l'umidità dell'aria e del materiale da costruzione.

Cod.	Ean	Contenuto Netto	Unità minima di vendita	Gruppo articolo
738480	8018773000747	500 ml	12 pz./conf.	43

## Schiuma Poliuretanic Adesiva



Schiuma adesiva poliuretanic monocomponente B3 a bassa espansione per l'incollaggio e l'installazione di lastre isolanti su superfici verticali. Non può essere dissolta dopo l'indurimento. È impermeabile, imputrescibile, permanentemente elastico e intonacabile.

Cod.	Ean	Contenuto Netto	Unità minima di vendita	Gruppo articolo
738476	4003982546050	750 ml	12 pz./conf.	43

# STRUMENTI DI VISIBILITÀ NEI PUNTI VENDITA







## STRUMENTI DI VISIBILITÀ

Questa raccolta nasce per rendere il Reparto Edilizia ancora più forte e capace di comunicare alla Sig.ra Maria. Illustra i mezzi che Knauf progetta e produce per stimolare la domanda dei Sistemi Costruttivi a Secco presso la GDS, le Ferramenta e i Colorifici di tutte le dimensioni.

Scegliendo di adottare alcuni di questi mezzi puoi realmente porre le basi per una partnership in grado di valorizzare la tua attività e di farti notare dai tuoi clienti. Il catalogo presenta una gamma in continua evoluzione, perchè costantemente arricchita ed aggiornata da nuovi mezzi e operazioni. Un grande servizio per te, da un grande Gruppo come Knauf.

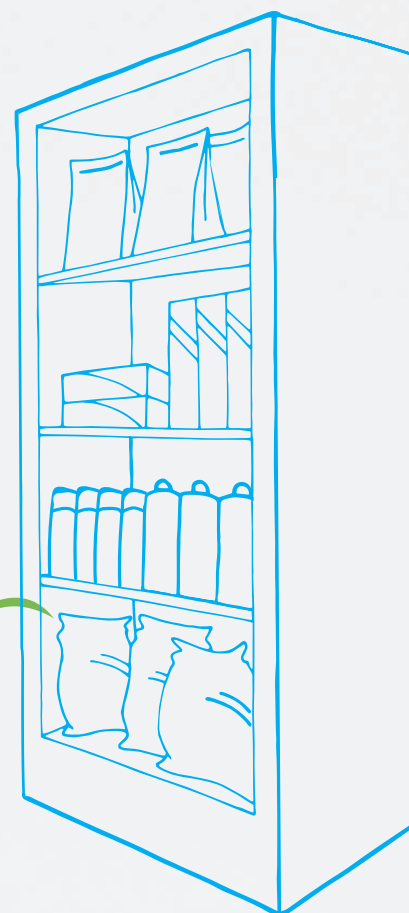

PROGETTAZIONE LAYOUT  
DEL PUNTO VENDITA

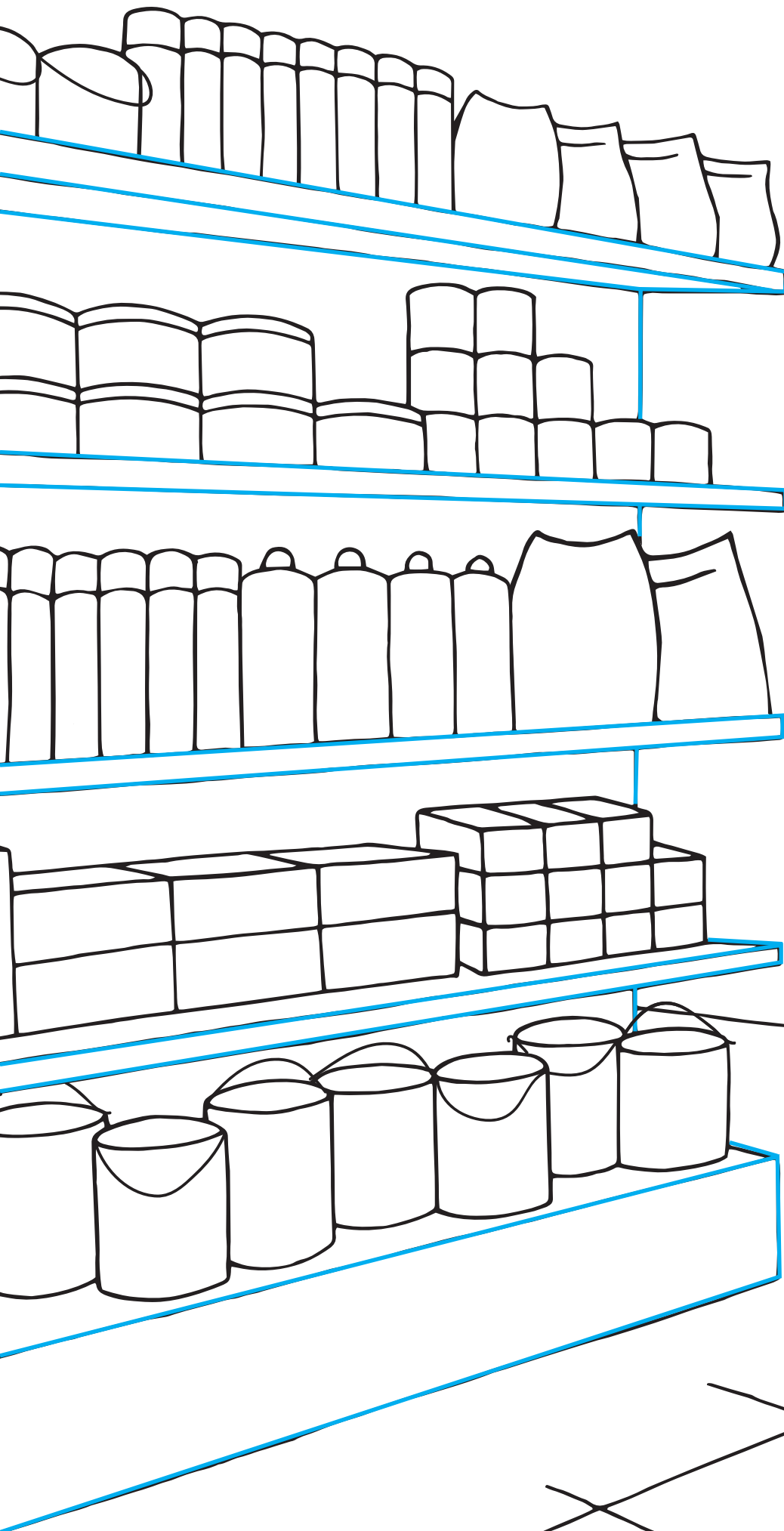

*Handwritten signature*

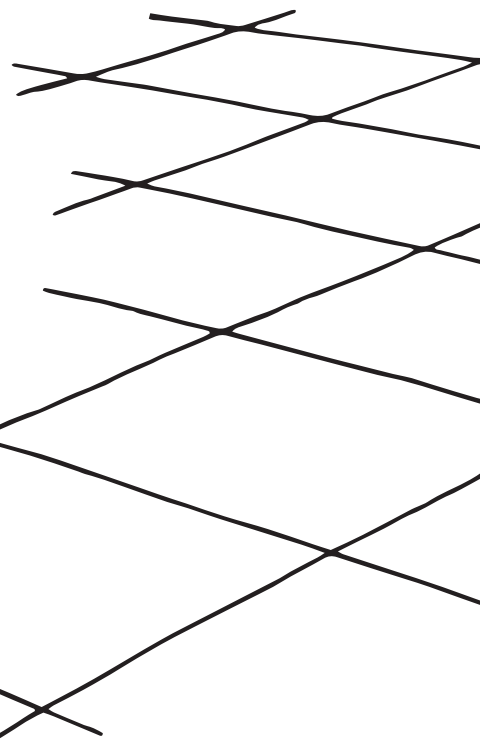
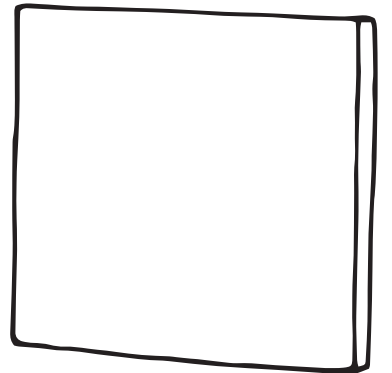
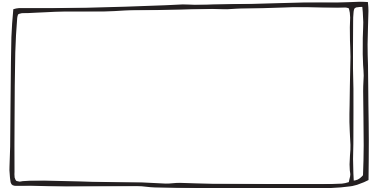
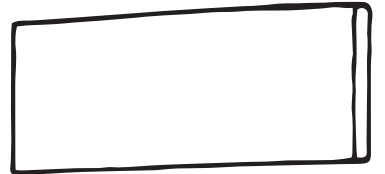



### LAYOUT SCAFFALE 133x220x50 CM

#### Gamme prodotti utilizzate:

riparare, posare rivestimenti, costruire a secco, stuccare.



### LAYOUT SCAFFALE 266x220x50 CM

#### Gamme prodotti utilizzate:

riparare, posare rivestimenti, costruire a secco, sigillare e pronto intervento, stuccare.



### LAYOUT SCAFFALE 266x220x50 CM

**Gamme prodotti utilizzate:** riparare, posare rivestimenti, costruire a secco, sigillare e pronto intervento, stuccare.



### LAYOUT SCAFFALE 533x220x50 CM

**Gamme prodotti utilizzate:** riparare, posare rivestimenti, costruire a secco, sigillare e pronto intervento, stuccare.

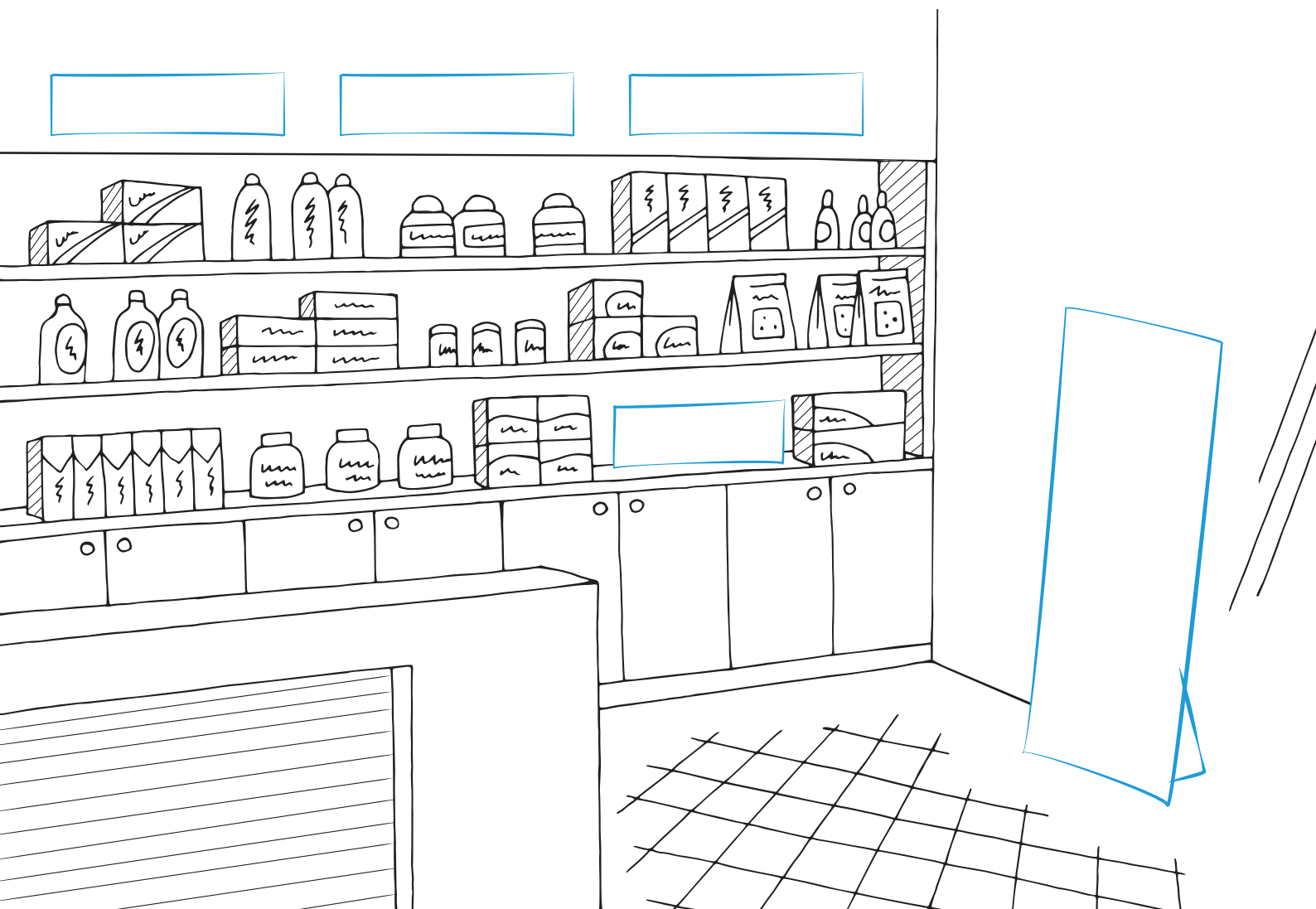

## Espositori per Punto Vendita



### PAL BOX STUCCHI

Ideale per l'esposizione di stucchi e siliconi Knauf.

#### Cod. Misure

- 290903
- 30x40x160 cm



### ESPOSITORE CARTONGESSO

Sezione di parete, controparete e controsoffitto realizzati in cartongesso.

#### Cod. Misure

- 74935
- 50x80x120 cm

\* Immagine puramente illustrativa



### CARTONATO LASTRA DIAMANT®

Retrobancale in cartone per Lastra Diamant®.

#### Cod. Misure

- 426236
- 75x15x150 cm

## Materiale didattico



### CARTELLO PER SCAFFALE

- Da posizionare sopra allo scaffale allestito
- Visual creativo per realizzazione interventi con prodotti Knauf Fai da Te
- Dimensione 100x40 cm

**KNAUF** SOLUZIONI PER IL FAI DA TE

DEVI COSTRUIRE UNA PARETE IN MATTONI?

PER DIVIDERE UN AMBIENTE CON UNA PARETE DIVISORIA SI PUÒ INNALZARE UNA PARETE APPOGGIATA SEMPLICEMENTE AL PAVIMENTO

Questo tipo di lavori riguarda per lo più modifiche di muri già esistenti o la costruzione di muri divisorii non portanti. È possibile anche realizzare muri provvisti di fondamento ottenendo così pareti più stabili. Nel caso si debba costruire invece un nuovo parete, è assolutamente necessario affidarsi a un professionista.

MALTA GRIGIA O MALTA BIANCA

**KNAUF** SOLUZIONI PER IL FAI DA TE

VUOI REALIZZARE UN INTONACO TRASPIRANTE?

INTONACARE UNA PARETE È FONDAMENTALE NEI LAVORI DI MURATURA. PER FARELO AL MEGLIO OCCORRE CONOSCERNE TUTTE LE MODALITÀ

Per salvaguardare non solo l'aspetto estetico ma anche la resistenza delle pareti e dei soffitti di un appartamento, è necessario dunque creare le condizioni con l'aiuto di un intonaco traspirante, grazie al quale le pareti di casa potranno respirare e restare pulite e prive di danni, nonostante l'attacco dell'umidità.

CALCE IDRAULICA NATURALE KNAUF

**KNAUF** SOLUZIONI PER IL FAI DA TE

COME COSTRUIRE UNA PARETE DIVISORIA

ALCUNI MATERIALI CHE TI SERVIRANNO

KASAOK  
LITATA

KEY DRY  
CANTIERE

VELT  
ANTIFUNGICIDI

SUPER FINISH  
STUCCO

PRIMA

DOPO

**KNAUF** SOLUZIONI PER IL FAI DA TE

INTONACO CADUTO A CAUSA DELL'UMIDITÀ?

COME RIPRISTINARE L'INTONACO SU MURATURE UMIDE

La linea Riparare di Fai da Te Knauf è stata appositamente formulata per la soluzione di questo problema e prevede un ciclo di intervento composto da due prodotti:

- MALTA DEUMIDIFICANTE MICROPOROSA
- MALTA DEUMIDIFICANTE MICROPOROSA FINITURA

PRIMA

DOPO

**KNAUF** SOLUZIONI PER IL FAI DA TE



**LINEA DECORARE**

La linea Knauf Fai da Te offre soluzioni estremamente flessibili per abbellire e personalizzare gli interni delle abitazioni con soluzioni creative facili da realizzare. Con materiali leggeri e maneggevoli come il poliuretano, il polistirene e il polistirolo, è possibile decorare gli interni allestendo rivestimenti in finto legno o marmo, simulando travi e capitelli o applicando cornici e rosoni.

[faidate.knauf.it](http://faidate.knauf.it)

**KNAUF** SOLUZIONI PER IL FAI DA TE



**LINEA RIPARARE**

Realizzare il vostro progetto è possibile senza ricorrere a interventi complessi e invasivi. Che dobbiate fare un piccolo intervento conservativo, il restauro di una parete o la costruzione ex novo di una struttura più completa, la gamma Knauf Fai da Te mette a vostra disposizione la soluzione giusta per voi e adatta alle vostre esigenze, con prodotti e sistemi studiati per dare la massima efficienza nei risultati e per essere applicati con facilità anche da chi è alle prime armi.

[faidate.knauf.it](http://faidate.knauf.it)



## ESPOSITORE BIFACCIALE

- Da posizionare nel punto vendita
- Visual creativo per promozione "linee di prodotto" Knauf Fai da Te
- Facile da montare con struttura in metallo
- Dimensione singolo pannello 90x203 cm



**KNAUF** SOLUZIONI PER IL FAI DA TE

ISOLANTE ACUSTICO      ISOLANTE TERMICO



**LINEA ISOLARE**

Vuoi effettuare un intervento di riqualificazione energetica della tua casa nel modo più semplice e senza intervenire sulle facciate esterne dell'edificio? Vuoi migliorare l'insonorizzazione delle tue stanze, eliminare fastidiosi affanni di rimbombo o fare altri interventi sull'acustica degli ambienti? Oggi puoi farlo, grazie ai prodotti per il Fai da Te Knauf! Una linea completa di soluzioni per migliorare il comfort degli ambienti operando direttamente sulle pareti interne delle pareti, con efficaci livelli di isolamento termico e acustico.

[faidate.knauf.it](http://faidate.knauf.it)

**KNAUF** SOLUZIONI PER IL FAI DA TE



**LINEA RIPARARE**

Con i prodotti sigillanti Knauf per il Fai da Te e la comoda guida Knauf avrai tutto quello che ti occorre per risolvere facilmente tanti dei piccoli problemi quotidiani che possono accadere in qualsiasi casa. Sigillare un lavandino per impedire all'acqua di penetrare tra le giunture o sigillare una finestra per bloccare gli spifferi e lasciare fuori l'umidità diventeranno così per te interventi facilissimi, che potrai fare in pochi minuti e con risultati professionali, garantiti dalla qualità dei sigillanti Knauf.

[faidate.knauf.it](http://faidate.knauf.it)

## Condizioni Generali di Vendita

### 1. NORMATIVA GENERALE

Offerte, ordini e consegne sono sottoposte alle nostre Condizioni Generali di Vendita. Il Compratore sarà vincolato alle stesse ai sensi degli artt. 1341 C.C. e 1342 C.C. Nei contratti stipulati con i consumatori, ossia le persone fisiche che agiscono per scopi estranei rispetto all'attività imprenditoriale commerciale, artigianale o professionale eventualmente svolta, si applicherà, altresì, il d.lgs. 206/2005 (Codice del Consumo) e ss, mod. Condizioni particolari in deroga non sono valide né opponibili, se non espressamente accettate per iscritto dalla Direzione della Società Venditrice. Le presenti Condizioni Generali si applicheranno dunque a tutti i contratti stipulati tra Knauf di Knauf S.r.l. S.a.s. e gli Acquirenti dei materiali dalla medesima commercializzati. Oltre alla copia cartacea sottoscritta, esse saranno rese disponibili sul sito internet [www.knauf.it](http://www.knauf.it) e dunque costantemente conoscibili da tutti i nostri Clienti. La sottoscrizione delle Condizioni Generali di Vendita non costituisce stipula di contratto a prestazione continuata o periodica o somministrazione, posto che ogni singolo ordine effettuato da un Acquirente nei confronti di Knauf costituirà autonomo negozio giuridico, essendo le Condizioni stesse unicamente finalizzate alla regolamentazione anticipata dei singoli ordini. Stante l'autonomia di ogni singolo contratto di vendita stipulato a seguito del singolo ordine del Cliente, Knauf di Knauf S.r.l. S.a.s. non assume alcun obbligo di operare ulteriori forniture in favore dello stesso Cliente, neanche in ipotesi di necessità di ultimare un cantiere oggetto di precedenti forniture. L'accettazione di un ordine, o comunque l'adempimento dello stesso, costituirà non soltanto espressa accettazione delle condizioni particolari eventualmente precisate nell'ordine, ma altresì espresso integrale rinvio ed accettazione delle presenti Condizioni Generali di Vendita. Knauf vincola l'acquirente a non procedere alla rivendita dei prodotti acquistati, in favore di soggetti terzi che abbiano sede legale, unità aziendale ovvero indirizzo di spedizione in Paesi nei confronti dei quali, in virtù della normativa comunitaria o comunque sovranazionale, sia vietata - anche in via temporanea - la vendita di tutti o di taluni determinati prodotti, con obbligo a carico dell'acquirente stesso di verificare, di volta in volta, l'esistenza di tali eventuali limitazioni

### 2. FORNITURE

I prezzi e tutte le altre condizioni, riportati nel presente scritto, sono validi per i materiali forniti e fatturati dalla Società Knauf di Knauf S.r.l. S.a.s., con sede legale in Castellina M.ma (PI), Via Livornese n. 20 - c.a.p. 56040. La Venditrice si riserva la facoltà di apportare in qualsiasi momento, senza necessità di preavviso, modifiche ai prodotti, alle condizioni ed ai prezzi di vendita, in funzione e conseguenza delle variazioni delle condizioni di mercato e dei costi (produzione, manodopera, trasporto ecc.) o di qualsiasi altra causa.

### 3. ORDINATIVI, PREZZI E SERVIZI SUPPLEMENTARI

- a) Le nostre offerte non sono vincolanti, conformemente anche a quanto espresso al punto 2, e non costituiscono offerta al pubblico.
- b) Le proposte d'ordine dovranno essere trasmesse a Knauf direttamente o tramite la forza vendita della stessa in forma scritta, anche a mezzo posta elettronica o fax (purché su carta intestata), oppure avvalendosi dell'apposita piattaforma online messa a disposizione da Knauf. In tutti i casi, Knauf si riserva il diritto di accettarle o modificarle a propria discrezione, e solo un atto di conferma scritto della Direzione della Società stessa o l'esecuzione concreta dell'ordine potranno essere considerati conclusivi del rapporto contrattuale, regolato dalle presenti Condizioni Generali di Vendita.
- c) Saranno applicati i prezzi risultanti dai listini in vigore al momento dell'emissione delle conferme d'ordine o della concreta esecuzione dell'ordine stesso. I prezzi, i prodotti, le quantità ed i tempi di consegna presenti a catalogo listino sono puramente indicativi e non vincolanti per Knauf. Resta inteso che per il prezzo definitivo e le quantità esatte faranno fede solo ed esclusivamente alla conferma d'ordine.
- d) I costi e le modalità dei servizi supplementari quali addebito di trasporto, pallet, scarico con gru, motrice ecc... sono indicati nella sezione "INFORMAZIONI GENERALI" del catalogo listino Knauf.
- e) In caso di mancato prelevamento o richiesta di spedizione della merce entro la data in cui la stessa sarà disponibile per il ritiro o spedizione, il cliente sarà considerato inadempiente e sarà soggetto al pagamento di una penale pari ad €50 per ogni giorno di ritardo, salvo il maggior danno.

### 4. CONDIZIONI DI PAGAMENTO

Il pagamento delle forniture deve avvenire con i normali e correnti mezzi bancari nei termini indicati in fattura direttamente al domicilio della Venditrice. È escluso il rilascio di effetti diretti o cessioni cambiarie, salvo espresso diverso accordo. Il ritardo nel pagamento delle fatture autorizza la Venditrice all'addebito, senza rinuncia e fatta salva di ogni ulteriore azione, a partire dal giorno della scadenza indicata e rimasta inosservata, di un interesse al tasso convenzionale previsto e calcolato ai sensi degli artt 4 e 5 del Decreto legislativo del 9 Ottobre 2002 n.231 - Attuazione

della Direttiva CEE 2000/35/CE relativa alla lotta contro i ritardi di pagamento nelle transazioni commerciali - tasso che viene specificatamente accettato dal Compratore con sottoscrizione delle presenti Condizioni Generali di Vendita. È salvo il diritto per la Venditrice, in caso di mancato tempestivo adempimento all'obbligo di pagamento del corrispettivo di ogni singola fornitura, di ritenere risolto il rapporto contrattuale, di annullare l'esecuzione e la spedizione dei residui ordini in corso e di pretendere il pagamento anticipato delle restanti fatture eventualmente non ancora esigibili, stante la decadenza dal beneficio del termine accordato ex art. 1186 C.C., senza che il Compratore possa avanzare pretese di indennizzo o qualsiasi altra richiesta risarcitoria, a qualsiasi titolo. Si precisa e si ribadisce che nessun'altra forma di pagamento, oltre a quella stabilita e concordata, sarà ritenuta valida ed accettata dalla Venditrice. In caso di sconto accordato per pagamento immediato, esso sarà valido solamente nel caso di ricevimento, da parte della Venditrice, del saldo delle fatture entro e non oltre 8 gg. dall'emissione delle stesse e sarà applicato sull'importo della fornitura, ad eccezione del trasporto e dell'imballo. Oltrepassato tale limite, il pagamento sarà considerato normale e lo sconto verrà annullato e riaddebitato. Nel caso di ricezione di informazioni negative (es. protesti, atti esecutivi nei confronti del debitore ecc.) o di variazioni nello stato patrimoniale del Cliente, la Venditrice è autorizzata a considerare tutti i pagamenti in essere come esigibili immediatamente, qualsiasi ne sia la scadenza originaria, oppure a pretendere particolari garanzie sui pagamenti a venire (art. 1186 C.C.). La Venditrice si riserva di non dar corso o sospendere l'esecuzione della fornitura in caso di mutamento delle condizioni suddette, ai sensi dell'art. 1461 C.C. In questo caso, il Compratore non potrà avanzare alcuna richiesta risarcitoria od altrimenti indennitaria, né tantomeno ritenere inadempiente la Società Knauf.

## 5. CONSEGNE

I termini di consegna sono da considerarsi non essenziali e vincolanti, salvo diverso espresso accordo che dovrà risultare per iscritto. La Venditrice non si assume, in ogni caso, alcuna responsabilità per danni derivanti da ritardi di consegna per fatti del vettore o per cause di forza maggiore. Il quantitativo minimo di ordine è dipendente dal tipo di materiale ed è stabilito come da Catalogo - Listino. I prodotti a commessa, ordinati appositamente per il Cliente, saranno tenuti a disposizione fino a 7 gg. dopo la data di arrivo. Trascorso tale termine, la Venditrice procederà alla consegna con trasportatore a sua discrezione, con spese di trasporto a carico del Compratore. Per le consegne in franco partenza (EXW), la Venditrice non si assume responsabilità sulla merce trasportata. Le consegne fuori dagli orari di lavoro (8:30-12:30 e 14:00-18:00) e di sabato sono da concordare in anticipo e avranno un sovrapprezzo.

## 6. SPEDIZIONI

Le spedizioni si effettuano franco-destino, salvo diversa condizione specificatamente concordata con la Venditrice. Il costo del servizio di trasporto verrà comunque posto a carico dell'acquirente della merce, salvi diversi accordi scritti. L'acquirente e/o comunque il destinatario della merce ha l'onere di garantire che l'accesso al cantiere ed i mezzi per lo scarico siano adeguati. In difetto di ciò, il vettore potrà legittimamente rifiutare lo scarico e gli eventuali costi a ciò connessi, così come quelli per un'eventuale seconda spedizione saranno ad esclusivo carico dell'acquirente. Il tempo di attesa per l'intera operazione di scarico non deve eccedere le 2 ore lavorative. In caso contrario, la Venditrice si riserva il diritto di addebitare le eventuali spese supplementari che il trasportatore dovesse esigere per tali motivi. La consegna del materiale viene prevista per carichi interi con peso di circa 28 ton. Alle consegne per mezzi carichi, ordini parziali e ordini SMART, ove previsto, si andranno ad applicare i supplementi economici indicati nel Catalogo - Listino.

## 7. IMBALLO

Per gli imballi utilizzati (scatole, bancali in legno lastre, stocchetti ecc) non è previsto alcun addebito. I bancali Lastre sono a perdere, senza addebito né previsione di ritiro. Termoretraibile e bancali dimezzati prevedono un costo a carico del Compratore, come indicato nel Catalogo - Listino. Imballi diversi sono da concordare preventivamente e la Venditrice se ne riserva l'accettazione e l'eventuale addebito. Solo i bancali EPAL vengono fatturati separatamente e viene data possibilità di ritiro (dietro richiesta sito Knauf) come da Catalogo - Listino. Per gli intonaci (silos, container) sarà valido apposito regolamento.

## 8. VIZI E DIFFORMITÀ

La Venditrice garantisce i prodotti venduti conformi alle proprie documentazioni tecniche e immuni da vizi che li rendono inadatti all'uso a cui sono destinati. Il Compratore dichiara di conoscere tutte le caratteristiche tecniche dei prodotti acquistati, il loro corretto immagazzinaggio ed applicazione e pertanto solleva la Venditrice da qualsiasi responsabilità causata dalla inosservanza delle norme suddette. Il Compratore ha l'obbligo di verificare qualità e quantità della merce al momento della consegna, trascrivere nella bolla di consegna il vizio o gli ammanchi riscontrati e farlo sottoscrivere

## Condizioni Generali di Vendita

dall'autista, o dall'autorità ferroviaria in caso di consegna per vagone, e far seguire comunicazione scritta entro e non oltre 8 gg. dalla consegna, ai sensi dell'articolo 1495 C.C. La denuncia per vizi o per difetto di conformità, ivi comprese le fattispecie di cui all'art. 1490 C.C., deve essere formulata per iscritto e comunicata alla sede legale di Knauf di Knauf S.r.l. S.a.s. attraverso il portale del Customer Care (<http://customer.knauf.it>) e deve inoltre essere corredata da tutti gli elementi inerenti la consegna, produzione, quantità del prodotto ritenuto non conforme e/o viziato. Salve le previsioni di cui al Codice del Consumo, se applicabile, le denunce debbono essere formulate prima che la merce venga utilizzata o messa in opera. Nel caso di denuncia vizi giustificata ed accettata, la Venditrice si riserva la facoltà, a proprio insindacabile giudizio, di operare la sostituzione della merce viziata oppure l'eliminazione del difetto o altra misura da essa considerata idonea, in un ragionevole lasso di tempo concordato fra le parti, purché la merce nel frattempo non sia stata manomessa, usata o posta in opera, costituendo altrimenti tali casi accettazione della merce stessa. La Venditrice non risponde di danni derivanti dall'uso o dalla messa in opera di materiali difformi o viziati e neppure di ulteriori pretese o rivalse per risarcimento danni. Dopo il regolamento della vertenza, il Compratore è tenuto al ritiro del materiale ancora in ordine entro due settimane dalla disponibilità del medesimo, pena l'addebito di un corrispettivo per deposito pari ad € 50 per ogni giorno di ritardo.

### 9. TRATTAMENTO DEI DATI PERSONALI

KNAUF di Knauf S.r.l. S.a.s. desidera informarla che, ai sensi dell'art. 13 Regolamento UE 27 aprile 2016 n. 679 "Regolamento Generale sulla Protezione dei Dati" (in seguito "Regolamento"), i dati personali da Lei forniti potranno essere trattati dalla scrivente come Titolare del trattamento o, a seconda delle tipologie di prodotto o di prestazione richiesta, potranno essere condivisi con società del gruppo Knauf in qualità di Contitolari ai sensi dell'art. 26 del Regolamento.

Le società del gruppo Knauf condividono i dati personali all'interno del sistema di CRM poiché operano in stretta collaborazione tra loro per garantire la massima qualità dei progetti e per gestire attività quali la partecipazione a gare di appalto, lo svolgimento di trattative commerciali e di consulenze. L'elenco delle società che operano in qualità di contitolari con KNAUF di Knauf S.r.l. S.a.s., nonché maggiori informazioni sul contenuto degli accordi di contitolarità, sono rinvenibili nella sezione privacy del nostro sito: [www.knauf.it](http://www.knauf.it).

#### 1. Tipologia di dati personali trattati

Potranno essere oggetto di trattamento i seguenti dati personali: dati anagrafici, dati di contatto (telefono, e-mail), dati fiscali, dati amministrativi, contabili e commerciali, dati economici e dati relativi ai Suoi acquisti e ordini.

#### 2. Finalità del trattamento e base giuridica

I dati personali saranno trattati per le seguenti finalità:

**a) adempimento degli obblighi di legge, esecuzione del contratto di cui Lei è parte, gestione dei rapporti commerciali in essere e dell'eventuale contenzioso.** La base giuridica del trattamento è l'esecuzione di un contratto di cui Lei è parte o l'esecuzione di misure precontrattuali adottate su Sua richiesta, l'adempimento di obblighi di legge nonché il legittimo interesse del Titolare di tutelare i propri diritti, anche in sede giudiziaria. Il conferimento delle informazioni richieste è necessario, pertanto l'eventuale rifiuto a fornirli determinerà l'impossibilità per lo scrivente di dare esecuzione al contratto medesimo.

**b) marketing:** invio di materiale pubblicitario e comunicazioni commerciali relative a prodotti e servizi commercializzati, inviti a eventi formativi organizzati anche in collaborazione con società o professionisti di nostra fiducia, ricerche di mercato e svolgimento di indagini aventi lo scopo di valutare il grado di soddisfazione della clientela (c.d. customer satisfaction). I dati potranno essere trattati sia con modalità automatizzate (e-mail e instant message) sia con modalità tradizionali (posta cartacea e chiamate con operatore). La base giuridica del trattamento è il consenso da Lei fornito e il conferimento dei dati personali è facoltativo.

**c) comunicazione a società del gruppo Knauf per loro autonome finalità di marketing:** invio di materiale pubblicitario e comunicazioni commerciali relative a prodotti e servizi commercializzati da società controllanti, controllate o collegate, inviti a eventi formativi/promozionali e ricerche di mercato. I dati potranno essere trattati sia con modalità automatizzate (e-mail e instant message) sia con modalità tradizionali (posta cartacea e chiamate con operatore). La base giuridica del trattamento è il consenso da Lei fornito e il conferimento dei dati personali è facoltativo.

**d) comunicazione a società di informazione creditizia:** valutazione della Sua affidabilità e del Suo merito creditizio. La base giuridica del trattamento è l'interesse legittimo del Titolare di salvaguardare le esigenze economico-finanziarie dell'azienda al fine di proteggerla contro i rischi legati al credito.

### 3. Tempi di conservazione

I dati saranno conservati per un periodo di tempo limitato, diverso a seconda del tipo di attività che prevede il trattamento dei Suoi dati personali. Scaduto tale periodo, i Suoi dati saranno definitivamente cancellati o comunque resi anonimi in via irreversibile. I Suoi dati personali sono conservati nel rispetto dei termini e criteri di seguito specificati:

- adempimento degli obblighi di legge, esecuzione del contratto di cui Lei è parte, gestione dei rapporti commerciali in essere e dell'eventuale contenzioso (2.a): questi dati vengono conservati fino alla conclusione delle formalità amministrativo-contabili e degli obblighi di legge vigenti;
- marketing (2.b), comunicazione a società del gruppo Knauf per loro autonome finalità di marketing (2.c): questi dati vengono conservati fino alla revoca del consenso;
- comunicazione a società di informazione creditizia (2.d): questi dati vengono conservati per la durata del rapporto contrattuale, fatta salva l'ulteriore conservazione per tutelare i propri diritti.

### 4. Destinatari dei dati personali

I dati personali da Lei forniti saranno trattati da personale incaricato, opportunamente istruito e operante sotto l'autorità e la responsabilità del Titolare e/o dei Contitolari. I dati personali potranno essere trattati da società terze o altri soggetti che svolgono attività in outsourcing per conto del Titolare e/o dei Contitolari (quali ad esempio istituti bancari e creditizi, imprese di assicurazioni, consulenti legali, consulenti fiscali e commercialisti, società di recupero crediti e società che rilevano rischi finanziari) e società che forniscono servizi strumentali, tra cui servizi di comunicazione, posta elettronica, recapito della corrispondenza e altri fornitori di servizi inerenti alle finalità sopracitate.

In particolare, si sottolinea che i dati potranno essere comunicati fuori dalla UE. Tali comunicazioni sono realizzate nel pieno rispetto di ogni garanzia prevista dalla normativa sulla protezione dei dati personali e assicurando adeguate tutele all'interessato per mezzo dei requisiti previsti al capo V del Regolamento.

I dati personali, infine, potranno essere comunicati a società del gruppo Knauf per finalità amministrative; tali comunicazioni sono eseguite nel legittimo interesse del gruppo imprenditoriale di condividere informazioni amministrative e contabili. Ai soggetti sopra indicati saranno comunicati solo i dati strettamente necessari per l'espletamento delle relative funzioni. L'elenco aggiornato di tutti i destinatari verrà fornito, a richiesta dell'interessato, scrivendo ai recapiti sottoindicati.

### 5. Diritti dell'interessato

La informiamo inoltre che, relativamente ai dati medesimi, può esercitare in qualsiasi momento i diritti previsti dal CAPO III del Regolamento. In particolare, Lei ha diritto di chiedere al Titolare e/o ai Contitolari l'accesso ai dati che la riguardano, la loro rettifica o la cancellazione, l'integrazione dei dati incompleti, la limitazione del trattamento; di ricevere i dati in un formato strutturato, di uso comune e leggibile da dispositivo automatico; di revocare il consenso eventualmente prestato e di opporsi in tutto o in parte all'utilizzo dei dati, nonché di esercitare gli altri diritti a Lei riconosciuti dalla disciplina applicabile. Tali diritti, anche quando KNAUF di Knauf S.r.l. S.a.s. opera come Contitolare con altre società del gruppo Knauf, possono essere esercitati scrivendo ai recapiti sottoindicati. Ai sensi dell'art. 77 del Regolamento, inoltre, Lei ha diritto di proporre reclamo all'Autorità Garante per la Protezione dei Dati nel caso in cui ritenga che il trattamento violi il citato Regolamento.

### 6. Dati di contatto del Titolare del trattamento e del Responsabile della Protezione dati

Titolare del trattamento è KNAUF di Knauf S.r.l. S.a.s., Via Livornese 20 Castellina Marittima (PI), e-mail: [knaufsas@legalmail.it](mailto:knaufsas@legalmail.it). Il Responsabile della Protezione dei Dati è contattabile tramite posta elettronica alla casella [privacy-it@knauf.com](mailto:privacy-it@knauf.com) o chiamando il numero telefonico 050 69211.

## 10. CAUSE DI FORZA MAGGIORE

Verificandosi qualunque caso fortuito o di forza maggiore, quali - a titolo meramente esemplificativo e non esaustivo - lo stato di guerra e mobilitazione, scioperi, serrate, atti di terrorismo, cessazione d'attività, la mancanza o l'eccezionale rincaro di materie prime o prodotti finiti, i ritardi e la mancanza dei mezzi di trasporto, fluttuazioni rilevanti nell'andamento dei cambi con la moneta dei paesi ove sono ubicati gli stabilimenti fornitori della Venditrice, e qualsiasi altro avvenimento da cui esuli ogni sua responsabilità, la Venditrice non potrà essere chiamata a rispondere di alcuna inadempienza contrattuale e potrà sospendere od annullare, in tutto o in parte, gli impegni relativi alle forniture richieste. L'annullamento parziale o la sospensione dei rapporti contrattuali relativi alle forniture ordinate, avvenuti per i motivi sopra esposti ed esemplificati, non esime il Compratore dall'obbligo di accettare e regolarmente pagare le forniture, o parti di esse, già approntate sino al verificarsi degli eventi suddetti.

## 11. IMPOSTE E TASSE

Sono a carico del Compratore tutte le imposte e tasse, quali I.V.A., bollo, ecc. ed ogni altro onere fiscale, anche se intervenuto durante la fornitura della merce.

## 12. SOLVE ET REPETE

Il Compratore non potrà iniziare alcuna azione giudiziaria, né sollevare eccezione alcuna in ordine al contratto di compravendita (fornitura), se non avrà precedentemente eseguito le sue obbligazioni ed in particolare quella del pagamento integrale del prezzo, nel rispetto dei limiti previsti dall'art. 1462 del C.C., anche con riferimento ad eventuali ulteriori forniture già effettuate. Laddove, invece, il contratto sia stipulato da consumatore, ai sensi del D.Lgs 206/2005, il Foro competente esclusivo è quello di residenza o domicilio del consumatore.

## 13. FORO COMPETENTE

Per qualsiasi controversia tra le parti, nessuna esclusa, sarà competente esclusivamente quello in cui ha sede legale la Venditrice, così come in caso di ricorso alla procedura di mediazione. Laddove, invece, il contratto sia stipulato da consumatore, ai sensi del D.Lgs 206/2005, il Foro competente esclusivo è quello di residenza o domicilio del consumatore.







# KNAUF



Assistenza Logistica FDT:  
Tel. 050 692254

Invio ordini:  
[ordini.faidate@knauf.it](mailto:ordini.faidate@knauf.it)

[@ knauf@knauf.it](mailto:knauf@knauf.it)

[▶ knauf-it@knauf.com](mailto:knauf-it@knauf.com)

09/2024

SEGUICI SU:    

Sede:  
Castellina Marittima (PI)  
Tel. 050 69211  
Fax 050 692301

Stabilimento Sistemi a Secco:  
Castellina Marittima (PI)  
Tel. 050 69211  
Fax 050 692301

Stabilimento Sistemi Intonaci:  
Gambassi terme (FI)  
Tel. 0571 6307  
Fax 0571 678014

K-Centri:  
Knauf Milano  
Rozzano (MI)  
Tel. 02 52823711

Knauf Pisa  
Castellina Marittima (PI)  
Tel. 050 69211

Tutti i diritti sono riservati ed oggetto di protezione industriale. Le modifiche dei prodotti illustrati, anche se parziali, potranno essere eseguite soltanto se esplicitamente autorizzate dalla società Knauf di Knauf S.r.l. S.a.s. di Castellina Marittima (PI) che, pertanto, non risponde di un eventuale uso improprio degli stessi. Tutti i dati forniti ed illustrati sono indicativi e la società Knauf si riserva di apportare in ogni momento eventuali modifiche che riterrà opportune, in conseguenza delle proprie necessità aziendali e dei procedimenti produttivi.