



KNAUFCEILING
Solutions

FICHE TECHNIQUE

HERADESIGN®

System C2.1 résistant aux impacts de balles

Système d'ossature T-35



- Instructions d'installation pour la pose de panneaux acoustiques HERADESIGN® résistants aux impacts de balles avec système d'ossature T-35 apparent
- Classe 1A conformément à la norme EN13964, annexe D

| | | |
|--------------------------------------|---|--|
| <p>Description du produit</p> | <p>Système d'ossature en T résistant aux impacts de balles, classe 1A conformément à la norme EN 13964, annexe D. Système d'ossature apparent constitué de rails porteurs T-35 et d'entretoises avec suspentes Nonius. Panneaux à insertion fixés à l'aide d'écarteurs DMK-60 et de goupilles de sécurité à travers les trous de tête des rails porteurs.</p> | |
| <p>Composants du système</p> | <ul style="list-style-type: none"> ① HERADESIGN® 25 mm ② Rail porteur T 35/38/0,4 ③ Entretoise courte T 35/38/0,4 ④ Écarteurs DMK-60 ⑤ Goupille de sécurité Nonius ⑥ Suspente Nonius ⑦ Bord C ⑧ Panneau avec trappe de visite HERADESIGN® résistante aux impacts de balles - 600 x 400 mm | |

| | Composants du système | Description | Référence produit | Unité | 1200 x 600 |
|---|--|--|-------------------|---------------------|------------|
| ① | HERADESIGN® 25 mm | Superfine, Superfine A2 Fine, Fine A2, Micro Bord : SK-04 | - | pce/m ² | 1,39 |
| ② | Rail porteur DONN DX35 T 35/38/0,4 Distance de perforation 55 mm | L= 3700 mm | DX 35 XH 370W | Lin./m ² | 1,67 |
| ③ | Entretoise DONN DX35 T 35/38/0,4 | L= 600 mm | DX 35 XH 60W | Lin./m ² | 0,83 |
| ④ | Écarteur DMK | L= 600 mm | DMK60 | pce/m ² | 2,78 |
| ⑤ | Goupille de sécurité Nonius | 2 pièces par suspente | DPK 607 | pce/m ² | 2,78 |
| ⑥ | Suspente Nonius | Partie supérieure (longueurs différentes) Partie inférieure | - N228 | pce/m ² | 1,85 |
| ⑦ | Bord C | Bord C 19/40/19 mm L= 3000 mm | MUS 225W | Lin./m ² | 0,60 |
| ⑧ | Trappe de visite HERADESIGN® | 600 x 400 Déjà intégrée dans le panneau | - | pce/surface | 1 |

Section longitudinale

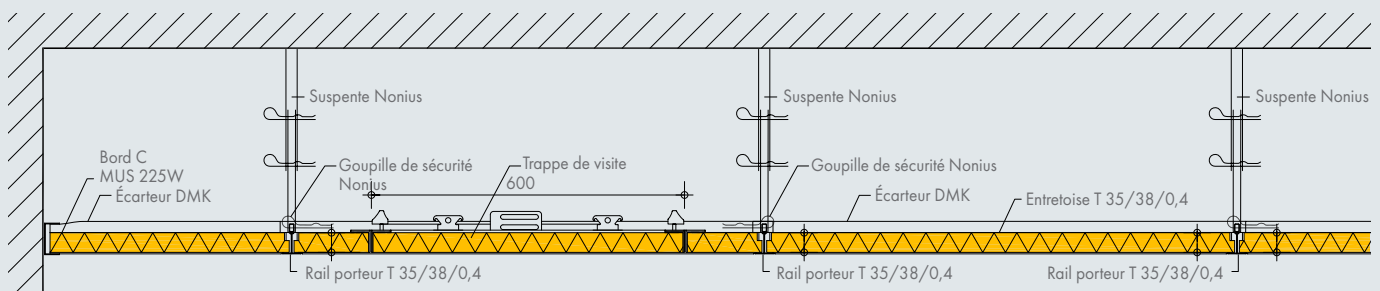

Entretoises de raccord au mur

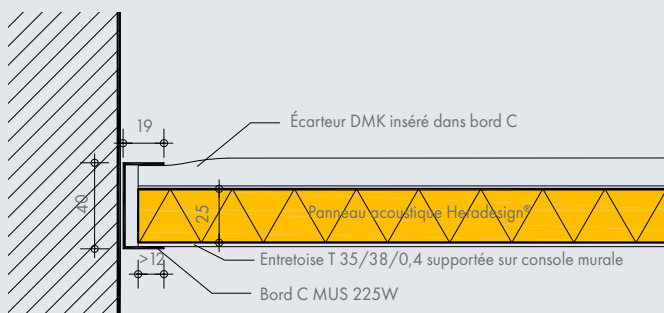

Rails porteurs de raccord au mur

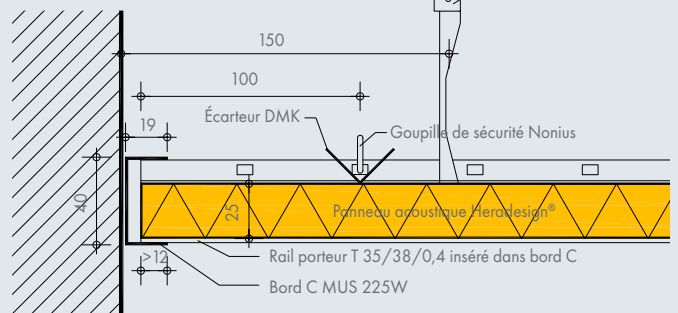

Les instructions d'installation suivantes sont basées sur les panneaux acoustiques HERADESIGN® de dimensions 1200 x 600 mm. Elles peuvent être utilisées pour des panneaux d'autres tailles. Les instructions générales relatives à l'installation du système C 2.1 doivent être respectées.

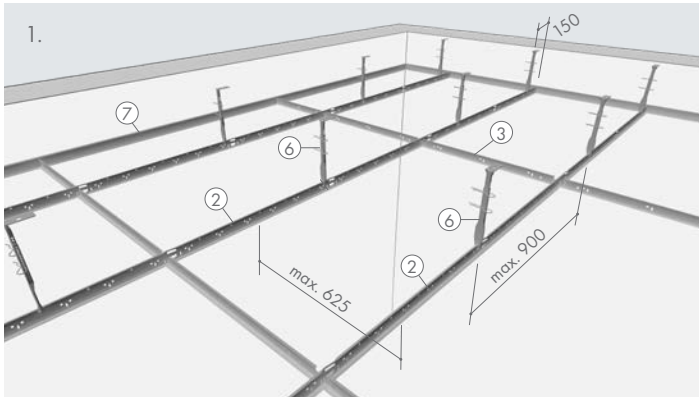

1. Installez les modules de l'ossature en T (système C 2.1) conformément à nos instructions d'installation. La distance maximale entre les rails porteurs (2) est de 600 mm. La distance maximale entre les suspentes (6) est de 900 mm. La distance maximale entre la suspente et le bord est de 150 mm.

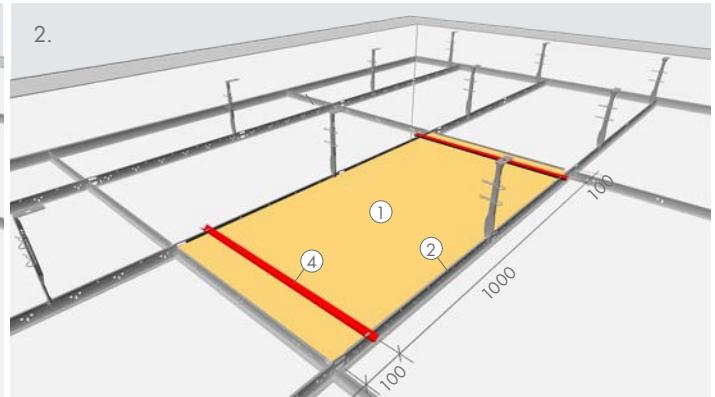

2. Les panneaux HERADESIGN® (1) sont fixés au dos à l'aide de deux écarteurs DMK (4) par panneau. Distance par rapport au bord de panneau min. 100 mm et max. 200 mm. Les écarteurs DMK doivent être placés directement au-dessus des trous de tête des rails porteurs (2).

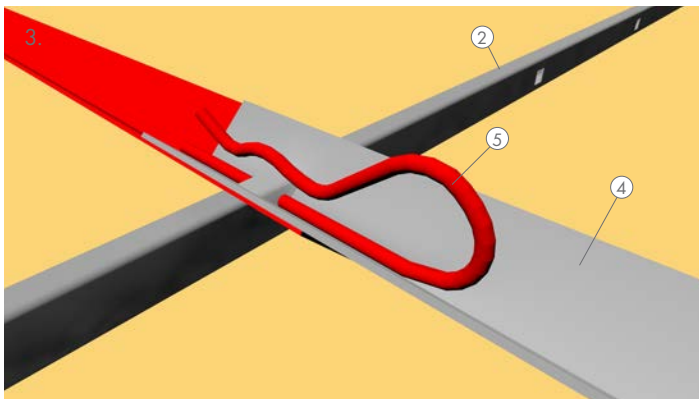

3. Deux écarteurs DMK (4) doivent être fixés l'un par dessus l'autre à l'aide d'une goupille de sécurité (5) à travers les trous de tête du rail porteur (2).

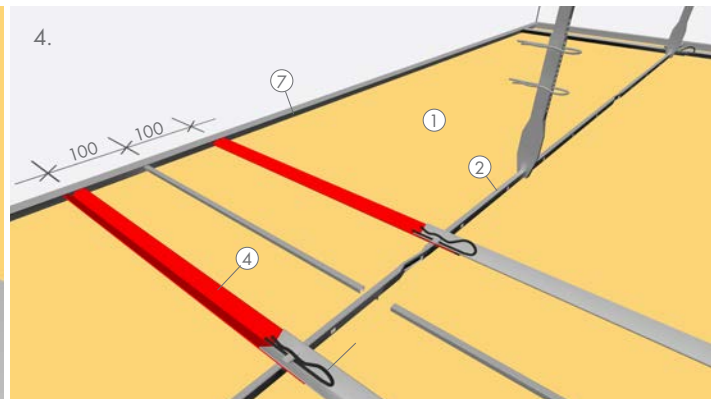

4. **Fixation des panneaux de bord (1) en parallèle des rails porteurs (2) :** Les écarteurs DMK (4) sont découpés à la longueur requise et sont insérés dans le bord C (7). L'écarteur DMK doit reposer sur au moins les 2/3 de la largeur de semelle du bord C. Largeur du panneau de bord (1) >300 mm.

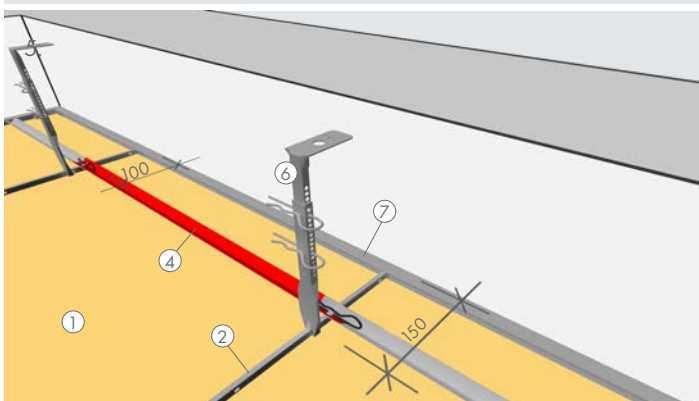

5. **Fixation transversale des panneaux de bord aux rails porteurs :** Les rails porteurs (2) sont insérés dans le bord C (7). De la même manière, les rails doivent reposer sur au moins les 2/3 de la semelle du bord C. La première rangée d'écarteurs DMK (4) est placée à max. 100 mm du bord C. L'écartement maximal des suspentes Nonius (6) est de 150 mm. Longueur du panneau de bord (1) >600 mm.

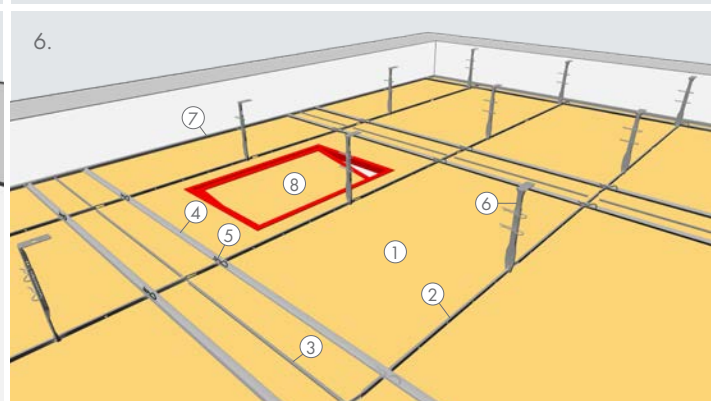

6. Le dernier champ est installé avec une trappe de visite HERADESIGN® (8). Les derniers écarteurs DMK (4) sont posés à travers le panneau d'accès et fixés à l'aide d'une goupille de sécurité Nonius (5).

Les produits peuvent varier suivant les pays. Veuillez contacter votre représentant commercial local. Pour obtenir plus d'informations et connaître les mentions légales, veuillez consulter notre site Internet.