

Trockenbau-Systeme

K761G-A01.de

Montageanleitung

02/2021

Cleaneo GO!

Montageanleitung

Cleaneo

Inhalt

Allgemeine Hinweise I Produktbeschreibung	3
Nutzungshinweise	3
Rechtliche Hinweise.....	3
Qualifiziertes Personal	3
Bestimmungsgemäßer Gebrauch von Produkten und Systemen	3
Produktbeschreibung	3
Montage	4
Montage Unterkonstruktion	4
Plattenmontage	4
Wartung und Instandhaltung	6

Nutzungshinweise

Hinweise zum Dokument

Diese Montageanleitung ist ein Hilfsmittel zur Montage vorgefertigter Produkte. Sie enthält Angaben zum Lieferumfang, das sachgerechte Montieren sowie gegebenenfalls Prüfen und Justieren des Produkts. Die enthaltenen Informationen und Vorgaben, Konstruktionsvarianten, Ausführungsdetails und aufgeführten Produkte basieren, soweit nicht anders ausgewiesen, auf den zum Zeitpunkt der Erstellung gültigen Anwendbarkeitsnachweisen (z. B. allgemeine bauaufsichtliche Prüfzeugnisse abP) und Normen. Zusätzlich sind, wenn notwendig, bauphysikalische (Brandschutz und Schallschutz), konstruktive und statische Anforderungen berücksichtigt.

Verweise auf weitere Dokumente

- Detailblatt [D12G.de Cleaneo GO! Akustik-Plattendecken](#)
- Technisches Blatt [K761G.de Cleaneo GO!](#)

Rechtliche Hinweise

Sicherheitshinweise

Diese Montageanleitung enthält Hinweise, die zur persönlichen Sicherheit sowie der Vermeidung von Sachschäden beachtet werden müssen.

Achtung

Bezeichnet eine möglicherweise schädliche Situation. Wenn diese nicht vermieden wird, kann eine Gefährdung der Sicherheit des Verarbeiters oder der Nutzer bzw. ein Sachschaden am Produkt oder an der Umgebung die Folge sein.

Hinweis

Gibt nützliche Hinweise zum Produkt oder System.

Qualifiziertes Personal

Das zu dieser Anleitung zugehörige Produkt/System darf nur von für die jeweilige Aufgabenstellung qualifiziertem Personal gehandhabt werden. Die Sicherheits- und Warnhinweise sind zu beachten bzw. einzuhalten. Qualifiziertes Personal ist aufgrund seiner Ausbildung und Erfahrung befähigt, im Umgang mit diesem Produkt oder System Risiken zu erkennen und mögliche Gefährdungen zu vermeiden.

Bestimmungsgemäßer Gebrauch von Produkten und Systemen

Beachten Sie Folgendes:

Achtung

Knauf Produkte/Systeme dürfen nur für die in den Knauf-Dokumenten angegebenen Anwendungsfälle zum Einsatz kommen. Falls Fremdprodukte oder Fremdkomponenten zum Einsatz kommen, müssen diese von Knauf empfohlen bzw. freigegeben sein. Die einwandfreie Anwendung der Produkte oder Systeme setzt sachgemäßen Transport, Lagerung, Aufstellung, Montage und Instandhaltung voraus.

Produktbeschreibung

Cleaneo GO! ist eine gelochte Gipsplatte nach EN 14190 mit robustem, glasfaserverstärktem Gipskern und serienmäßigem Luftreinigungseffekt. Mit weißem Vlies auf der Plattenrückseite.

Cleaneo GO! hat eine umlaufende Kantenausbildung B+ und ist bereits oberflächenfertig beschichtet.

Kantenausbildung

Die Kanten der Cleaneo GO! Platten sind werkseitig gefast und grundiert. Die Sichtseite ist oberflächenfertig weiß beschichtet.

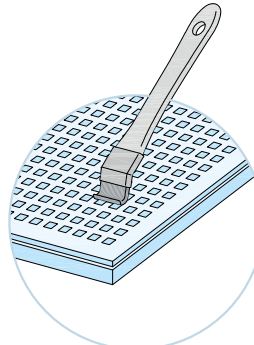
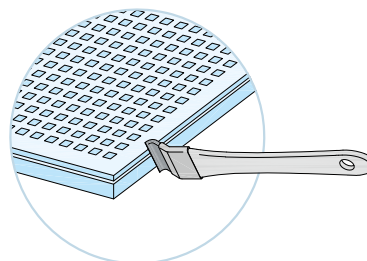
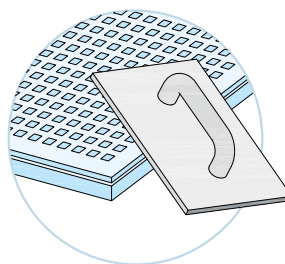

Die spezielle Kantenausbildung Typ B+ der Cleaneo GO! mit vierseitiger Falzfuge ermöglicht eine einfache, präzise Ausrichtung der Lochplatten mit durchlaufender Lochung.

B+

B+

B+

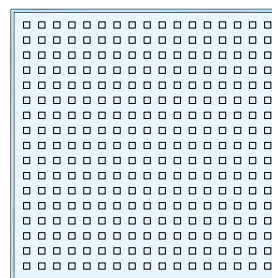

B+

Montage Unterkonstruktion

Richten Sie die Unterkonstruktion parallel zu einer Wandseite mit einem Achsabstand von 300 mm aus. Berücksichtigen Sie dabei die gewünschte Verlegerichtung.

Plattenmontage

Empfehlung: Cleaneo GO! Platten vorzugsweise mit versetzter Fuge verlegen.

1. Messen Sie die Decke für die 1. Plattenreihe ein (Bezug Raummitte).
2. Richten Sie die 1. Plattenreihe mit Hilfe eines Richtscheits oder UA-Profiles als Anschlag aus. Befestigen Sie die 1. Plattenreihe. Achten Sie darauf, dass die Platten so ausgerichtet sind, dass der Rückseitenaufdruck immer in die gleiche Richtung zeigt, siehe Bild 1.

Bild 1: Plattenausrichtung nach Rückseitenaufdruck

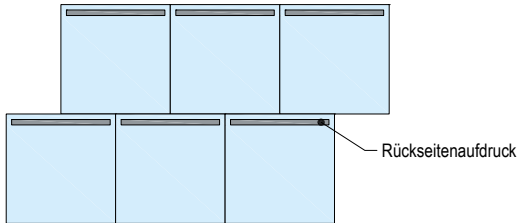

3. Montieren Sie weitere Plattenreihen gemäß dem Verlegeschema, siehe Bild 2.

Bild 2: Verlegeschema

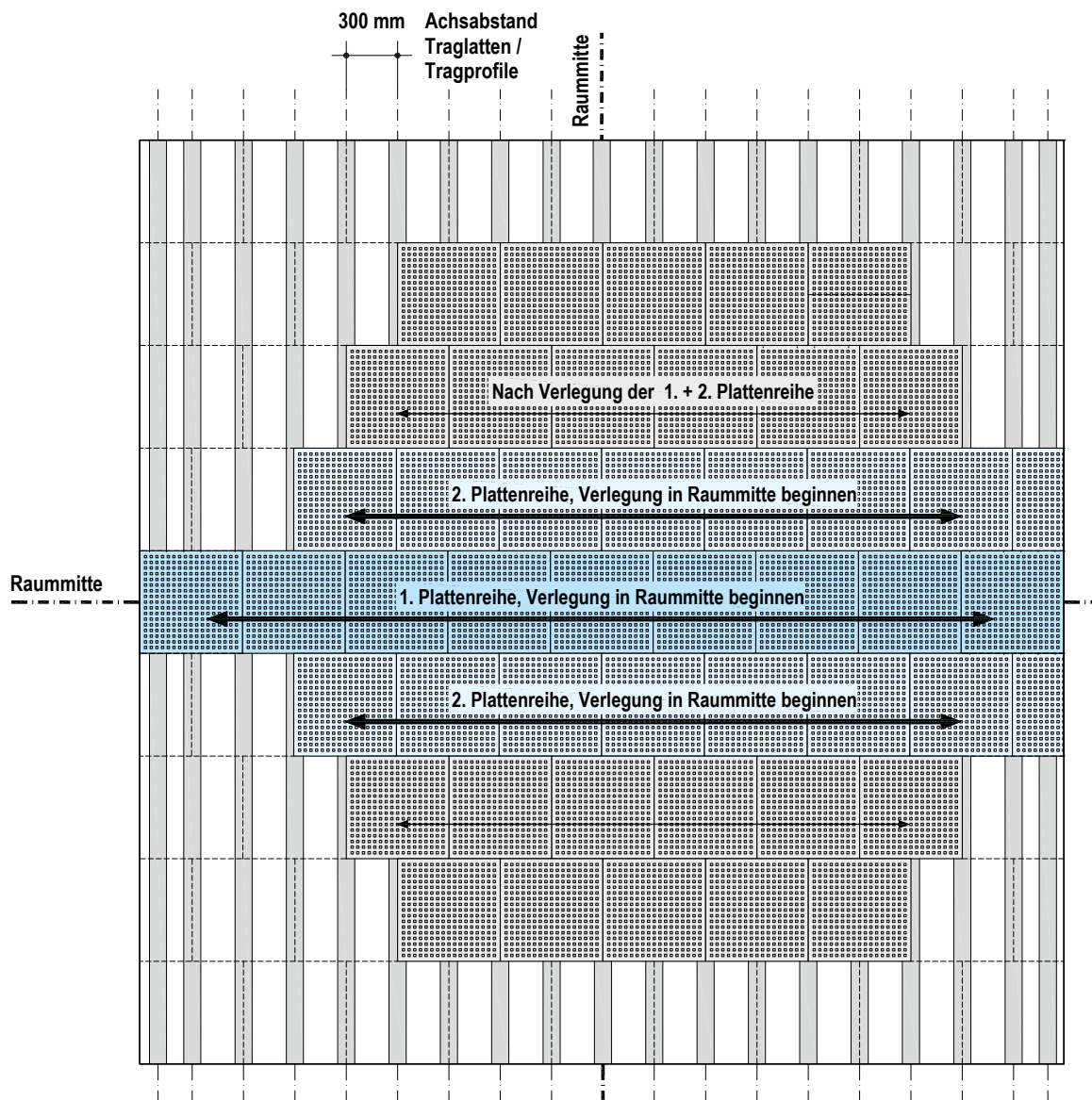

Hinweis Verlegung auf Kreuzfuge möglich.

Plattenmontage (Fortsetzung)

Bild 3: Überprüfung des Fugenverlaufs

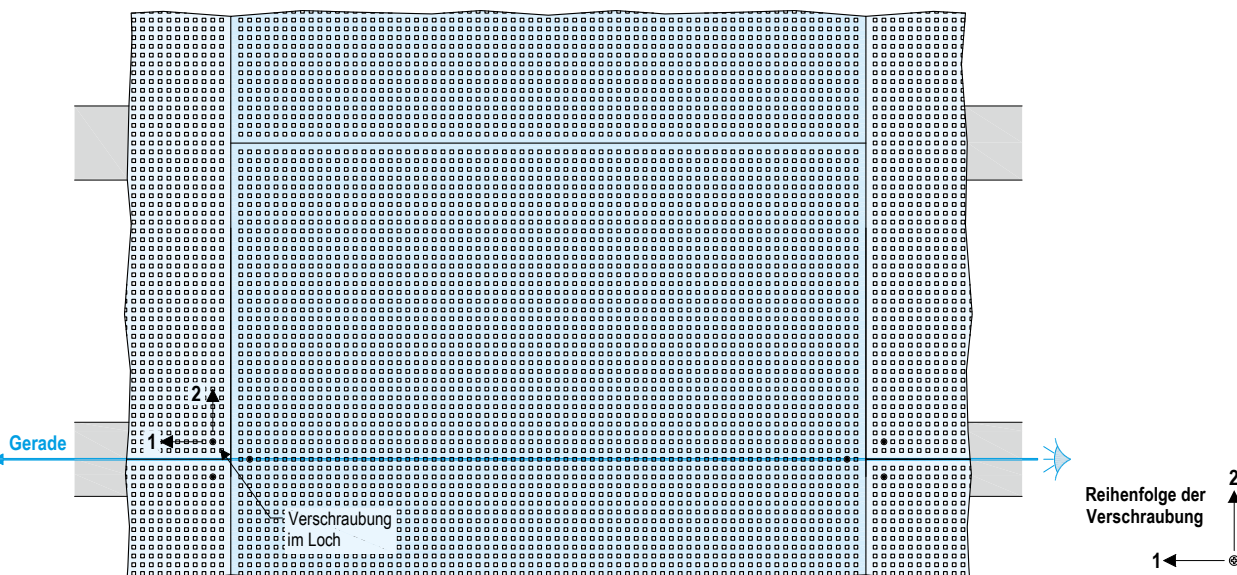

Hinweis Kontrollieren Sie den Fugenverlauf während der Montage kontinuierlich.

Plattenbefestigung

Empfehlung: Verwenden Sie zur Befestigung der Cleaneo GO! Platten einen Akkuschrauber.

Verschraubung

Befestigen Sie die Cleaneo GO! Platten mit Cleaneo GO! Spezialschrauben an der Unterkonstruktion.

Bild 4: Plattenbefestigung mit Cleaneo GO! Spezialschrauben

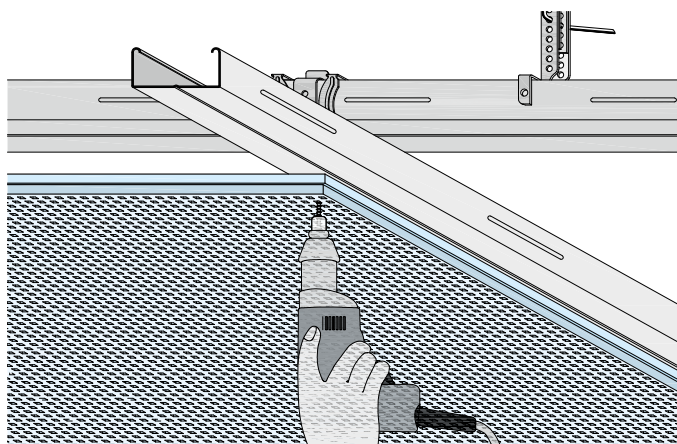

Die Verschraubung der Cleaneo GO! erfolgt durch die Löcher der zweiten Lochreihe mit mindestens 3 Cleaneo GO! Spezialschrauben pro Plattenseite - 8 Schrauben pro Platte siehe Bild 6.

Bild 5: Schraubenanordnung

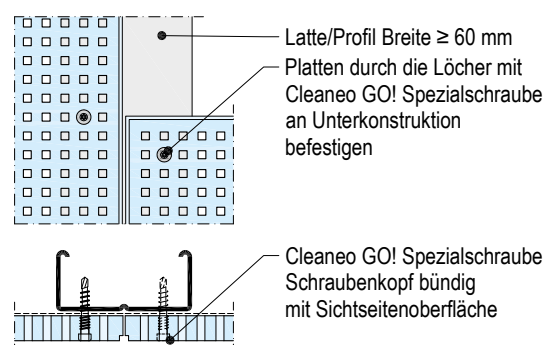

Drücken Sie die Platten bei der Verschraubung fest an die Traglatten bzw. -profile.

Cleaneo GO! Spezialschrauben so eindrehen, dass der Schraubenkopf bündig mit der Sichtseitenoberfläche ist, siehe Bild 5.

Beginnen Sie das Verschrauben an der Ecke, die an bereits befestigte Platten angrenzt. Verschrauben Sie zunächst die angrenzende Kanten, anschließend die gegenüberliegenden Seiten.

Bild 6: Anordnung der Cleaneo GO! Spezialschrauben 8 Stück pro Platte

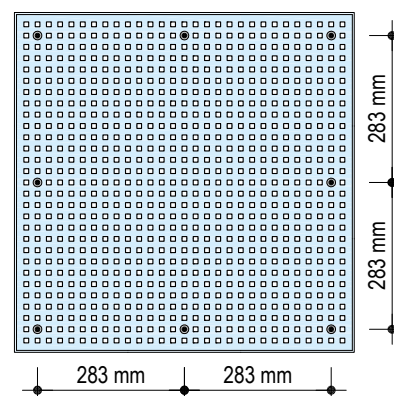

Wartung und Instandhaltung

Hinweis

Die Verwendung sauberer Baumwollhandschuhe bei der Handhabung der lackierten Platte gewährleistet eine saubere Decke ohne Fingerabdrücke.

Reinigung

Staub mit einem Handfeger oder Staubsauger entfernen. Flecken können mit einem feuchten Tuch unter Anwendung normaler Reinigungsverfahren und mit neutralen Reinigungsmitteln entfernt werden. Alternativ kann ein Schleifpapier (Körnung 180) oder ein Schmutzradierer verwendet werden. Hartnäckige Flecken und kleinere Kratzer können abgewischt und danach übergestrichen werden.

Reparatur

Flecken, sichtbare Schäden und Kratzer auf der Oberfläche lassen sich beheben. Schäden und Kratzer können vor der Neulackierung verfüllt und mit Schleifpapier abgeschliffen werden. Hierfür kann die Reparaturfarbe für Cleaneo GO! (weiß nach Farbton RAL 9003) o. ä. verwendet werden, die mit einer Malerrolle aufzubringen ist.

Hinweis

Kurzhaarige Lammfellrolle verwenden, um zu vermeiden, dass Farbe in die Lochungen eindringt und die akustische Wirksamkeit des Vlieses beeinträchtigt.

Die Cleaneo GO! können immer wieder neu beschichtet werden, ohne dabei ihre akustischen Eigenschaften zu verlieren.



Videos für Knauf Systeme und Produkte sind unter folgendem Link zu finden:
[youtube.com/knauf](https://www.youtube.com/knauf)



Ausschreibungstexte für alle Knauf Systeme und Produkte mit Exportfunktionen für Word, PDF und GAEB.
[ausschreibungscenter.de](https://www.ausschreibungscenter.de)



Mit der Tablet App Knauf Infothek stehen jetzt alle Informationen und Dokumente der Knauf Gips KG jederzeit und an jedem Ort immer aktuell, übersichtlich und bequem zur Verfügung.
[knauf.de/infothek](https://www.knauf.de/infothek)

Knauf Direkt

Technischer Auskunft-Service:

- ▶ **Tel.: 09001 31-1000 ***
- ▶ knauf-direkt@knauf.de

- ▶ www.knauf.de

Knauf Gips KG Am Bahnhof 7, 97346 Iphofen

* Ein Anruf bei Knauf Direkt wird mit 0,39 €/Min. berechnet. Anrufer, die nicht mit Telefonnummer in der Knauf Gips KG Adressdatenbank hinterlegt sind, z. B. private Bauherren oder Nicht-Kunden, zahlen 1,69 €/Min. aus dem deutschen Festnetz. Mobilfunk-Anrufe können abweichen, sie sind abhängig vom Netzbetreiber und Tarif.

Technische Änderungen vorbehalten. Es gilt die jeweils aktuelle Auflage. Die enthaltenen Angaben entsprechen unserem derzeitigen Stand der Technik. Die allgemein anerkannten Regeln der Bautechnik, einschlägige Normen, Richtlinien und handwerklichen Regeln müssen vom Ausführenden neben den Verarbeitungsvorschriften beachtet werden. Unsere Gewährleistung bezieht sich nur auf die einwandfreie Beschaffenheit unseres Materials. Verbrauchs-, Mengen- und Ausführungsangaben sind Erfahrungswerte, die im Falle abweichender Gegebenheiten nicht ohne weiteres übertragen werden können. Alle Rechte vorbehalten. Änderungen, Nachdruck und fotomechanische sowie elektronische Wiedergabe, auch auszugsweise, bedürfen unserer ausdrücklichen Genehmigung.

Konstruktive, statische und bauphysikalische Eigenschaften von Knauf Systemen können nur gewährleistet werden, wenn ausschließlich Knauf Systemkomponenten oder von Knauf empfohlene Produkte verwendet werden.